



OWNER'S MANUAL

Mobile Audio System



MILANO 170 BT/AUGSBURG 170 BT
ALICANTE 170/ESSEN 170

Instruction manual

Bedienungsanleitung

Mode d'emploi

Manual de instrucciones

Handleiding

Manuale di istruzioni

Instruktionsbok

Käyttöohje

Brugsanvisning

Instrukcja obsługi

Manual de instruções

Használati utasítás

Návod k použití

CONTENTS

Operation	4	Ejecting a disc.....	8
Location of keys.....	4	Select directory	
Turn on/off the unit.....	5	up/down.....	8
Mute.....	5	Selecting files by  button.....	.9
Faceplate release	5	USB play operation.....	.9
Sound adjustment.....	5	TF operation9
REG on/off.....	5	Disc notes.....	.10
TA volume	5	Bluetooth operation*).....	.11
LOC on/off.....	5	Remote control	13
Stereo/mono.....	5	Specification	14
Beep on/off.....	5	Trouble shooting.....	15
AREA.....	5	Installation instructions.....	208
EQ.....	6	*) Only for devices with Bluetooth	function
XBASS	6		
Display information.....	6		
Set the time.....	6		
Liquid crystal display	6		
ESP function	6		
Auxiliary input	6		
Reset function.....	6		
Radio operation.....	6		
Switching to radio mode.....	6		
Selecting the frequency band.....	6		
Selecting station	7		
Automatic memory storing& program			
scanning.....	7		
Manually store station & recall preset			
station	7		
RDS (Radio Data System)			
operation	7		
CD/ MP3/ WMA operation	8		
Switching to disc mode.....	8		
Selecting tracks/file.....	8		
Pausing playing.....	8		
Scan play all tracks/files	8		
Repeating the same track/file	8		
Playing all tracks/files in random	8		

Declaration of conformity

The Blaupunkt Competence Center Car Multimedia-Evo Sales GmbH declares that the device complies with the basic requirements and the other relevant regulations of the directive 2014/53/EU.

The declaration of conformity can be found on the Internet under www.blaupunkt.com



Declaration of Conformity with regard to the RE Directive 2014/53/EU

Declaration of Conformity with regard to the RoHS Directive 2011/65/EU

Warranty

The warranty terms can be called up from www.blaupunkt.com

Warranty

If you ever need to use a repair service, you will find information about service partners in your country under www.blaupunkt.com

OPERATION

LOCATION OF KEYS

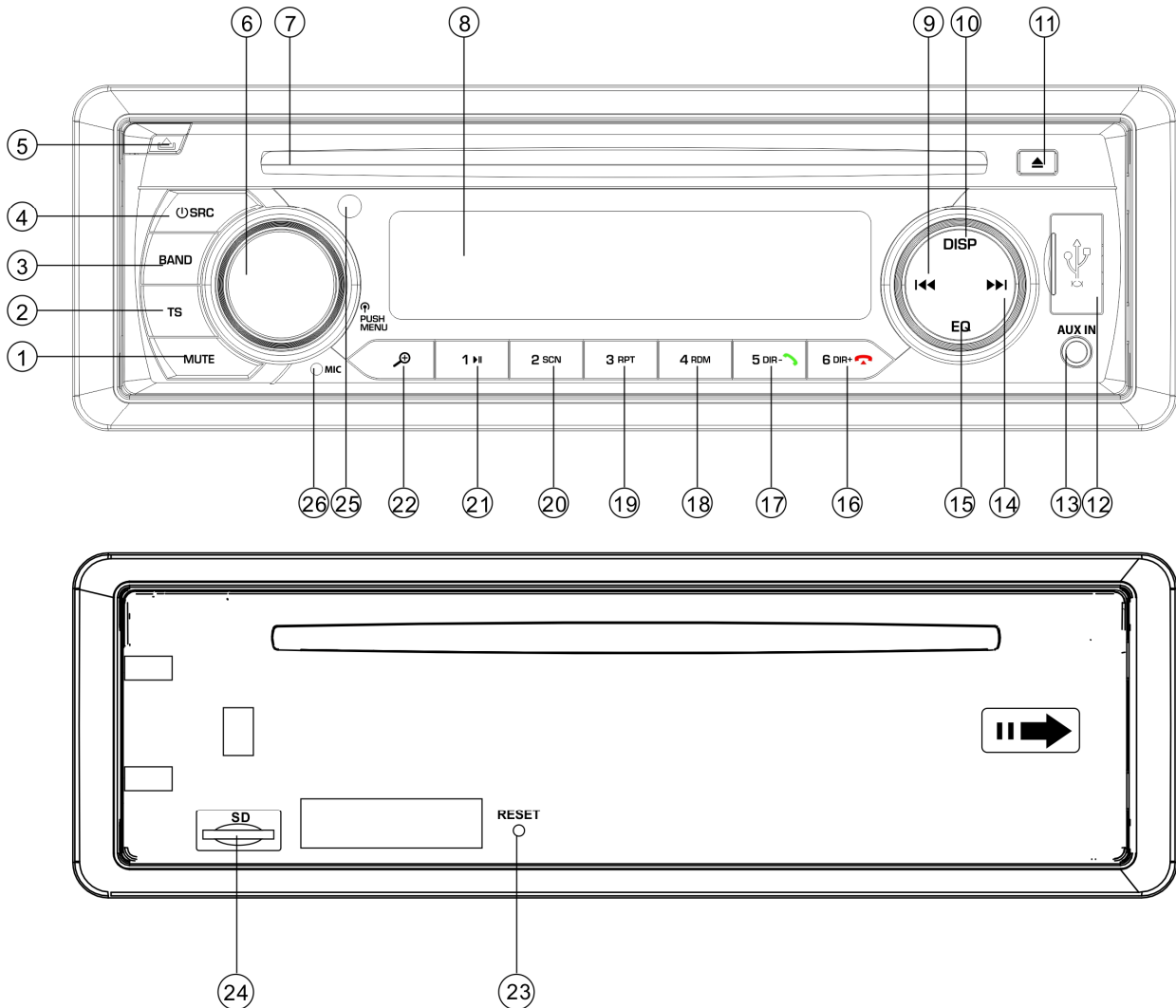

1. "MUTE" button.
2. "TS" button.
3. "BAND" button.
4. "⏪ /SRC(source)" button.
5. "⏴" (panel release) button.
6. "VOL /MENU" button.
7. DISC Slot.
8. LCD display.
9. "⏮"(SEEK DOWN) button.
10. "DISP" button.
11. "Eject"button.
12. USB port
13. "AUX IN" jack.

14. "⏭"(SEEK UP) button.
 15. "EQ " button.
 16. "6 DIR+ / ⏮" button. *)
 17. "5 DIR- / ⏭" button. *)
 18. "4 RDM" button
 19. "3 RPT " button.
 20. "2 SCN " button.
 21. "1 ⏭" button.
 22. "🔍" MP3 search button
 23. RESET button.
 24. TF card slot.
 25. IR SENSOR
 26. MICPHONE
- *) Only for devices with Bluetooth function

OPERATION

TURN ON/OFF THE UNIT

Turn on the unit by pressing **⏻** button(4). When system is on. Press and hold **⏻** button (4) for 2 seconds to turn off the unit.

MUTE

Shortly press **MUTE** button(1) to muting the audio output. Press it again to recover output.

FACEPLATE RELEASE

Press release button **👉** (5) to detach the removable faceplate.

SOUND ADJUSTMENT

Press **MENU** button (6) shortly to select the desired adjustment mode. The adjustment mode will change in the following order:

-BAS-TRE-BAL-FAD- VOL-

BAS: bass

TRE: treble

BAL: balance

FAD: fader

VOL: volume

By rotating the audio knob (6) it is possible to adjust the desired sound quality.

Press and hold **MENU** button (6) for 2 seconds into the system menu as below:

AF- TA – REG – TAVOL – LOC – STEREO –
BEEP – XBASS-AREA

AF: Alternative Frequencies

TA: Traffic Announcement

REG: region

TAVOL: TA volume

LOC: local

STEREO

AREA: Europe

REG on/off

When AF function is on. In REG item of the system menu you can switch it on or off. Some broadcasting stations change their program from normal broadcasting to regional broadcasting for a certain time period. When region is on, the

current listening program remains unchanged.

TA volume

This function allows you to define the minimum volume for the traffic announcements. The adjustable range is 20~43. The defaulted value is 25. Rotate the volume knob to adjust the volume of the traffic.

LOC on/off

In this item rotating the audio knob (6) to turn on/off local function. In LOC ON mode the unit will reduce the receiving sensitivity when you search station. That means you can receive the station that sound is good. It will ignores the station that sound is not good. In LOC OFF mode it will increase the receiving sensitivity when you search the station. That means you can receive more stations.

STEREO/MONO

In this item rotating the audio knob (6) to choose STEREO or MONO mode. In STEREO mode you can receive FM stereo signal. In MONO mode the stereo station will be switched to monochrome. Sometimes when the signal is not good. If you change it to MONO mode. The noise will be reduced.

BEEP on/off

The car audio device is equipped with 2 beep tone modes. Rotate the volume knob to choose one.

- Beep on mode: The confirmation beep sound is heard whenever a button is pressed.

- Beep off mode: The confirmation beep is switched off whenever a key is pressed

AREA

In this item, rotate the volume to select Europe/USA/LAT area.

OPERATION

XBASS

Press and hold the EQ button for 2 seconds to active the XBASS function. Press it and hold it again to cancel this function.

EQ (Equalisation)

Press EQ button shortly to select the preset EQ mode as below:
FLAT-CLASSICS-POP-ROCK-EQ OFF

DISPLAY INFORMATION

Press **DISP** button (10) to show the time for 5 seconds. Then it returns to show the information.

SET THE TIME

(1) Manual setting:

Press and hold **DISP** button for 2 seconds. The hour of the time will be flashing. Press **▶▶/◀◀** button to set the correct hour. Press **DISP** button shortly to change to minute. Also use **▶▶/◀◀** button to set the correct minute. After that press **DISP** button to confirm.

(2) Synchronize the time from the RDS station:

To receive a RDS station which has good signal(The AF symbol of the LCD does not flashing). Several minutes later the time will be synchronized to the correct time by the station's signal. (Note: None RDS station does not have this function.)

LIQUID CRYSTAL DISPLAY

Exhibit current frequency and activated functions on the display.

ESP FUNCTION

The unit can be shockproof between ten seconds and twenty seconds.

AUXILIARY INPUT

The unit can be connected to a portable

audio player through the **AUX IN** jack (13). Pressing **SRC** button to switch to **AUX** mode when inserted an audio source to the unit.

RESET FUNCTION

RESET button (23) must be activated with either a ballpoint pen or thin metal object.

The **RESET** button is to be activated for the following reasons:

- Initial installation of the unit when all wiring is completed.
- All the function buttons do not operate.
- Error symbol on the display.

Note: if press **RESET** button (23), the unit can't work yet, please use a cotton swab soaked in isopropyl alcohol to clean the socket on the front panel.

RADIO OPERATION

• **SWITCHING TO RADIO MODE**

Press **SRC** button (4) to select radio mode, the radio mode appears in the display together with the memory band and frequency.

• **SELECTING THE RADIO BAND**

At radio mode, press **BAND** button (3) to select the desired band.

The reception band will change in following order:

→FM1→ FM2→ FM3 → MW1(AM1)→ MW2(AM2) —

• **SELECTING STATION**

Press **▶▶** button (14) or **◀◀** button (9) shortly to activate automatic seek function. It will search up/down a station automatically. Press for 2 seconds until "**MANUAL**" appears on the display, the manual tuning mode is selected. In this

OPERATION

mode you can turn up/down a step frequency one by one till searched a station. If both buttons have not been pressed for 5 seconds, it will return to seek tuning mode and "AUTO" appears on the display.

- **AUTOMATIC STORING & PROGRAM SCANNING**

- Automatic storing
- Press **TS** button (2) for 2 seconds the radio searches from the 87.5MHz frequency and checks the signal strength until one cycle search is finished. And then some strong stations are stored into the corresponding preset number button of the FM3 band. In the first cycle it will in LOCAL mode to receive the stronger station. If it is less than 6 pcs station it will searching stations in 2nd cycle in LOCAL OFF mode.
- Program scanning
Press **TS** button (2) shortly to scan preset station. The radio is holding at that preset number for 5 seconds with release mute.

- **MANUALLY STORE STATION & RECALL PRESET STATION**

To received a station, Press one of the preset button (1~6) for 2 seconds. The current station is stored into the number button. Shortly press the preset button (1~6) to directly listen the station that saved in the corresponding preset button.

RDS (RADIO DATA SYSTEM) OPERATION

- Setting RDS mode
In AF item of system menu. Rotating audio knob to switch on or off the AF function.
Whenever AF is on, symbol "AF" appears on the display.
Program name is displayed on receiving

a RDS station.

"AF" starts blinking if the broadcasting signal getting worse.

"ALARM" will be displayed when an emergency broadcasting is received, meanwhile sound output level will be adjusted to the preset output level automatically when the volume control is set at minimum.

- **Regional Program Operation**

When AF function is on. In REG item of system menu. Rotating audio knob to turn the REG function on or off. When AF function is off. The REG function can't set to off.

Some broadcasting stations change their program from normal broadcasting to regional broadcasting for a certain time period. When region is on, the current listening program remains unchanged. When region is off, it allows the reception moves to the regional station.

- **Listening to Traffic Announcement**

In TA item of system menu. Rotating audio knob to switch on or off the TA function. When **TA** mode is on and a traffic announcement is transmitted:

When the unit was in CD (MP3) or AUX mode, it will switch temporarily to radio mode.

Temporary switch over to an EON linked station when EON detects a traffic announcement on that other program. If the volume level was under the threshold point it will be raised to the threshold point.

When **TA** mode is on, **TA** of individual segment is turned on. When a TP station is received, TP of individual segment is turned on.

- **TA interruption function**

The current traffic announcement is cancelled by turn the TA function to STOP (in TA item of **RDS** menu, when the **TA** station is not received it only has

OPERATION

on/off. But when received a TA station the TA item will have on/stop/off for your selection). But the **TA** mode will not be off.

unwanted **EON TA** switching, which **EON TA** information was received from current station and the radio switched to that **EON** linked station, but no Information could not be received because the **EON** linked station is located too far from that area. So the radio is switched back to current station again. In above operation, a customer listens to a wrong program or mute sound for a while. The RDS data used are the PI, PS, AF, TP, TA, EON and PTY data.

PS: Program Service Name

Broadcast station name data expressed in alphanumerically characters

AF: Alternative Frequencies

Frequency list of broadcasting stations transmitting the same program

TP: Traffic Program Identification

Identification data for traffic information-broadcasting station

TA: Traffic Announcement Identification Identification data showing traffic information is being transmitted or not.

EON: Enhanced Other Networks Information

Broadcasting information on PI, AF, TP, TA, etc, relating to networks other than the network used for current reception.

CD/MP3/WMA OPERATION

- **SWITCHING TO DISC MODE**

If there is no disc inserted in the driver:

Gently insert a disc with the printed side uppermost into the disc compartment until you feel some resistance. The disc is drawn into the driver automatically. disc playback begins.

If a disc is already inserted in the driver:

Keep pressing **SRC** button (4) shortly until the DISC mode display appears.

- **SELECTING TRACKS/FILE**

Press **▶▶** button (14) or **◀◀** button (9) to move to the previous track/file or the following track/file. Track/file number

shows on the display.

Hold **▶▶** button (14) or **◀◀** button (9) to fast reverse or fast forward. disc play starts from when you release the button.

- **PAUSING PLAYING**

Press **▶||** button (21) to pause playing. Press it again to resume play.

- **SCAN PLAY ALL TRACKS/FILES**

Press **SCN** button (20) to play first several seconds of each track/file. Press again to stop intro play and listen to track/file.

- **REPEATING THE SAME TRACK/FILE**

Press **RPT** button (19) to continuously repeat the same track/file. Press it again to repeat all the tracks/files.

- **PLAYING ALL TRACKS IN RANDOM**

Press **RDM** button (18) to play all tracks /files in random order. Press it again to cancel the random function.

- **EJECTING A DISC**

Press **▲** button (11) to stop disc playing and eject the disc from the disc slot (6).

SELECT DIRECTORY UP/DOWN

Press **DIR-**button (17) or **DIR+** button (16) to select previous directory or next directory. If the MP3/WMA disc does not contain any directory, there is no function of pressing **DIR-** button (17) or

OPERATION

DIR+ button (16).

• **SELECTING FILES BY** **BUTTON**

 (22) is assigned as selection button in MP3/WMA operation.

When pressed, it is activated the selecting each mode as below:

Search from folder. => Search file number.

□ **Search From Folder**

Press  button for one time. It enter into "Searching from folder" mode. Rotating the VOL knob to select desired folder. After that press

MENU knob (6) to enter the folder. Rotating knob (6) to select desired file. And then press **MENU** knob (6) again to play.

Press  button will back to previous folder.

□ **Search File number**

Press  button for two times. It is activated the "Search file number" mode. Rotating knob (21) to select the file number then press **MENU** knob (4) to confirm. The unit searches the selected file to play. You also can enter the file's number. In front panel except there are 1~6 digit. please note 7/8/9/0 as below:

EQ: 7

 : 8

 : 9

DISP: 0.

If the file number was selected. The unit wait for seconds. The unit searches the track after few seconds, even if the **MENU** (4) button is not pressed.

USB PLAY OPERATION

In the front panel of the unit, there is an USB interface (10). You can connect an USB driver through this interface (12).

When you connect an USB driver through the interface, the unit will search the MP3/WMA files in the USB driver and start to play. If in other mode, you can also press

SRC button to select USB mode.

When playing the MP3/WMA files in the device, the operation is the same with the CD/MP3/WMA operation described above.

Note:

- The main unit can only support the standard USB-memory disc which is approved by Microsoft.
- USB MP3 player is not a standard which means different brand name or different models have their own standard. So our product cannot support every MP3 player.
- When connecting an MP3 player which has normal battery (non rechargeable battery), you should remove the battery from the MP3 player then connect it to the USB interface. Otherwise, it may cause battery burst.

TF OPERATION

There is a TF interface (24) on the front panel of the unit.

When you insert a TF card in the TF interface, the unit will search the MP3/WMA files in the card and start to play. The operation is the same with the CD/MP3/WMA operation described above.

If in other mode. You can also press **SRC** (4) button to select SD mode.

SUPPORTED MP3/WMA DECODING MODES

The main unit supports MP3/WMA (Windows Media Audio) decoding modes as below.

OPERATION

Standard	Bit Rate (kbps)	Supports Mode
MPEG1 Audio Layer 3 (44.1kHz)	32,48,64,96,128,192,256,320	Stereo
Windows Media Audio (44.1kHz)	64,96,128,192	Stereo

The USB solution can support:

1. Folder: 500 max.
2. File: 999 max.
3. Depth of folder: 8 layers
4. Size: 32 GB

CAUTION

When there are important files in the USB device or TF card, do not connect it to the main unit to play. And don't play the CD-R/RW disc that has important files in it. Because any wrong operation may cause files loss. And our company assumes no responsibility for this.

DISC NOTES

A. Notes on discs:

Attempting to use non-standard shape discs (e.g. square, start, heart) may

1. damage the unit. Be sure to use round shape CD discs only for this unit.
2. Do not stick paper or tape, etc, onto the label side or the recording side of any discs, as it may cause a malfunction.
3. Dirt, dust, scratches and warping discs will cause mis-operation.

B. Notes on CD-Rs (recordable CDs)/CD-RWs (rewritable CDs):

1. Be sure to use discs with following marks only for the unit to play:



2. The unit cannot play a CD-R and CD-RW that is not finalized. (Please refer to the manual of your CD-R/CD-RW recorder or

CD-R/CD-RW software for more information on finalization process).

3. Depending on the recording status, conditions of the disc and the equipment used for the recording, some

CD-Rs/CD-RWs may not be played on this unit. (see *1)

- *1: To have more reliable play back, please 0

see following recommendations:

- a: Use CD-RWs with speed 1x to 4x and write with speed 1x to 2x.
- b. Use CD-Rs with speed 1x to 8x and write with speed 1x to 2x.
- c. Do not play a CD-RW which has been written for more than 5 times.

C. Notes on MP3 files (MP3 Version Only):

1. The disc must be in the ISO9660 level 1 or level 2 format, or Joliet or Romeo in the expansion format.
2. When naming a MP3 file, be sure the file name extension is ".MP3".
3. For a non-MP3 file, even though the file name extension is ".MP3", the unit cannot recognize it.

OPERATION

BLUETOOTH OPERATION *)

● PRE-PAIR FOR BLUETOOTH OPERATION

(i) When use Bluetooth, please make sure the mobile phone supports Bluetooth function.

(ii) For the different kind of mobile phone, Bluetooth emissive power has some difference. To get the best conversation quality, it is commended that the distance between the mobile phone and the unit is within 3m. And please don't put any metal object or any obstacle between the path of the mobile phone and the unit.



● PAIRING

1) On the mobile phone, select the Bluetooth set up. (Please refer to the instruction manual of your mobile phone on how to operate Bluetooth.)

2) "CAR KIT" should appear in the list on your mobile phone, please select "BP 170 BT" and then input password "0000". If it needs a password.

3) When successful paired, the BT mark will be displayed on LCD.

● Answering / rejecting an incoming call

When there is a phone is coming in. Press  key to answer the call. Press  key to reject the call.



● Hang up a call

When finished a conversation, press  key to hang up this call.

Checking phone book / received / dialed / missed call (for Android and Iphone mobile)

Press **SRC** key it will show "PHONE" on the display. press  button it will show BOOK on the LCD. Then repeatedly press it will show items as below:

BOOK---RECEIVED---DIALED---MISSED--
-PHONE



In each item you can use  button or  button to check corresponding number.

Note: In the first time your mobile will receive a message that the unit will visit your mobile through Bluetooth. You have to agree and press "YES" to confirm.

(Note: It is necessary the phone number is in the phone not in the SIM card).

● Call out

1) Making an outgoing call by inputting the phone number manually.

Press **SRC** key it will show "PHONE" on the display. Press and hold  key. The LCD will become BLANK. Then you can enter phone number and press  key to confirm

the dialing. (Note: If you inputted wrong numbers. Press the  key to cancel wrong numbers.)

In front panel except there are 1~6 digit. please note 0/7/8/9/*/# as below:

0: DISP button.

7: EQ

8: 

9: 

*: press and hold 5 key for 2 seconds.

#: press and hold 6 key for 2 seconds.

OPERATION

1) Redialing an outgoing call

Press **SRC** key it will show "PHONE" on the display. Press and hold  key for 2 seconds it will redial the last phone number.

2) Making an outgoing call from the phone book / received / dialed / missed call (for Android and Iphone mobile)



- Please reference "**Checking phone book / received / dialed / missed call**" item then select a phone number. Press  key to dial.

Note: If there are 2 pcs of SIM card in your mobile phone. When you dial out a call from the front panel of the unit. The call will be dialed out from the default card (or asking using which card each time dial out).

● Transfer the call between mobile phone and unit

During the talking mode, you can press  button (22) to transfer the phone call between the mobile phone and the unit.

● Bluetooth audio (A2DP function)

Press SRC button (4) it will show "PHONE" on the display. Then turn on the music player of your mobile phone and playing a song. The sound will come out from the speaker of the unit. Press  key (21) of the front panel of the unit to pause/play the song. Press  button (14) or  button (9) to select next/previous song.

Connect/disconnect bluetooth

Press and hold SRC button for 2 seconds to connect/disconnect bluetooth.

*) Only for devices with Bluetooth function

REMOTE CONTROL HANDSET



FUNCTION KEY & CONTROL

1. : Power ON/OFF Button.
2. VOL+ : Volume up button.
3. BAND : To select FM1/FM2/FM3/AM1/AM2 band in RADIO mode.
4. : In RADIO mode: Press it shortly for seek down function. Press and hold it for manual turn down.
In CD/MP3/WMA mode: Press it shortly for skip previous one track/file. Press and hold it for fast reverse.
5. VOL- : Volume down button.
6. EQ : It is EQ button.
7. 2 SCN : In RADIO mode: Number 2. See page 11 MANUALLY STORE STATION & RECALL PRESET STATION.
In CD/MP3/WMA mode: Press it turn on/off SCANNING function.
8. 1 : In RADIO mode: Number 1. See page 11 MANUALLY STORE STATION & RECALL PRESET STATION.
In CD/MP3/WMA mode: Press to pause/resume playing.
9. 4 RDM : In RADIO mode: Number 4. See page 11 MANUALLY STORE STATION & RECALL PRESET STATION.
In CD/MP3/WMA mode: turn on/off random function.
10. 5 DIR- : In RADIO mode: Number 5. See page 11 MANUALLY STORE STATION & RECALL PRESET STATION.
In MP3/WMA mode: Press it back to previous folder.
It is key in BT mode. *)
11. SRC : It is SRC key.
12. : Press it to mute/recover the sound.
13. : In RADIO mode: It is TS function. See page 11 AUTOMATIC STORING & PROGRAM SCANNING
In MP3/WMA mode: It is file searching function. (See page 12).
In PHONE mode. Its function seeing page 15 BLUETOOTH OPERATION
14. SEL : Press it shortly for audio menu. Press and hold for system menu (See page 9). In MP3/WMA searching mode press it for confirm function (See page 13) .
15. : In RADIO mode: Press it shortly for seek down function. Press and hold it for manual turn up.
In CD/MP3/WMA mode: Press it shortly for skip next one track/file. Press and hold it for fast forward.
16. DISP : Press DISP to show the time.
17. 3 RPT : In RADIO mode: Number 3. See page 11 MANUALLY STORE STATION & RECALL PRESET STATION.
In CD/MP3/WMA mode: Press it turn on/off repeat function.
18. 6 DIR+ : In RADIO mode: Number 6. See page 11 MANUALLY STORE STATION & RECALL PRESET STATION.
In MP3/WMA mode: Press it to next folder
When incoming a call or finish a call. It is key. *)

*) Only for devices with Bluetooth function

SPECIFICATION

GENERAL

Power Supply Requirements	: DC 12 Volts, Negative Ground
Chassis Dimensions	: 178 (W) x 160 (D) x 50 (H)
Tone Controls	
- Bass (at 100 Hz)	: ± 10 dB
- Treble (at 10 kHz)	: ± 10 dB
- Maximum Output Power	: 4x40 watts
- Current Drain	: 10 Ampere (max.) (For Normal Power Version)

CD PLAYER

Signal to Noise Ratio	: More than 55 dB
Channel Separation	: More than 45 dB
Frequency Response	: 40Hz – 18 kHz

RADIO

	FM
Frequency Coverage	87.5 to 108 MHz
IF	10.7 MHz
Sensitivity (S/N=30dB)	4 μ V
Stereo Separation	>25dB
	AM(MW)
Frequency Coverage	522 to 1620 kHz
IF	450 kHz
Sensitivity (S/N=20dB)	36 dBuV

TROUBLE SHOOTING

Before going through the checklist, check wiring connection. If any of the problems persist after checklist has been made, consult your nearest service dealer.

Symptom	Cause	Solution
No power.	The car ignition switch is not on.	If the power supply is connected to the car accessory circuits, but the engine is not moving, switch the ignition key to "ACC".
	The fuse is blown.	Replace the fuse.
Disc cannot be loaded or ejected.	Presence of CD disc inside the player.	Remove the disc in the player, then put a new one.
	Inserting the disc in reverse direction.	Insert the compact disc with the label facing upward.
	Compact disc is extremely dirty or defective disc.	Clean the disc or try to play a new one.
	Temperature inside the car is too high.	Cool off or until the ambient temperature return to normal.
	Condensation.	Leave the player off for an hour or so, then try again.
No sound.	Volume is in minimum	Adjust volume to a desired level.
	Wiring is not properly connected.	Check wiring connection.
Sound skips.	The installation angle is more than 30 degree.	Adjust the installation angle less than 30 degree.
	The disc is extremely dirty or defective disc.	Clean the compact disc, then try to play a new one.
The operation keys do not work.	The built-in microcomputer is not operating properly due to noise.	Press the RESET button. Front panel is not properly fix into its place.
The radio does not Work. The radio station automatic selection does not work.	The antenna cable is not connected.	Insert the antenna cable firmly.
	The signals are too weak.	Select a station manually.

INHALTSVERZEICHNIS

Bedienung	18	23
Tastenlage.....	18	Ausschieben einer CD	23
Gerät einschalten/ausschalten.....	19	Auswahl eines Ordners nach oben/unten	
Stumm machen.....	19	23
Abnehmen der Frontplatte	19	Auswahl der Dateien mit der Taste  .	23
Lautstärkeeinstellung.....	19	Bedienung des USB-Spielers.....	24
Ein-/ausschalten REG	19	Bedienung TF.....	24
Lautstärke TA	19	Bemerkungen zu den CDs.....	25
Ein-/ausschalten LOC.....	19	Bluetooth-Bedienung*)	26
Stereo/Mono-Modus	19	Fernsteuerung	29
Summer ein- und ausschalten	19	Spezifikation	30
AREA.....	19	Störungssuche und Beseitigung ...	31
EQ.....	20	*) Gilt nur für die Geräte mit der	
Anzeige der Informationen.....	20	Bluetooth-Funktion	
Uhrzeiteinstellung.....	20		
Flüssigkristallanzeige	20		
Hilfseingang.....	20		
RESET-FUNKTION	20		
Bedienung des Radios	21		
Wechseln in den Radio-Betrieb	21		
Auswahl des Frequenzbandes	21		
Sendersuche.....	21		
AUTOMATISCHES SPEICHERN DER			
GESCANNTEN PROGRAMME	21		
MANUELLES SPEICHERN DER SENDER			
UND DER AUFRUF DER			
VOREINGESTELLTEN SENDER	21		
RDS-BEDIENUNG (RADIO DATA			
SYSTEM).....	21		
Bedienung CD/MP3/WMA.....	23		
Wechseln in den CD-Betrieb.....	23		
Auswahl des Titels/der Datei.....	23		
Wiedergabepause.....	23		
Anschauliches Anspielen von allen			
Titel/Dateien	23		
Wiederholen des gleichen Titels/Datei ..	23		
Zufälliges Abspielen von allen Titel/Dateien			

Konformitätserklärung

Blaupunkt Competence Center Car
Multimedia-Evo Sales GmbH erklärt hiermit,
dass dieses Gerät mit den grundlegenden
Forderungen und anderen, entsprechenden
Bestimmungen der Richtlinie 2014/53/EU
konform ist.

Die Konformitätserklärung ist unter
folgender Adresse verfügbar
www.blaupunkt.com



Die Konformitätserklärung mit der
Richtlinie über Funkanlagen 2014/53/EU
Konformitätserklärung mit der Richtlinie
RoHS 2011/65/WE

Garantie

Die Garantiebedingungen können von
folgender Webseite heruntergeladen
werden: www.blaupunkt.com

Garantie

Unter der Adresse www.blaupunkt.com sind
Informationen zu den Servicebetrieben, die in
Ihrem Land Garantie-Service leisten, verfügbar.

Bedienung

Tastenlage

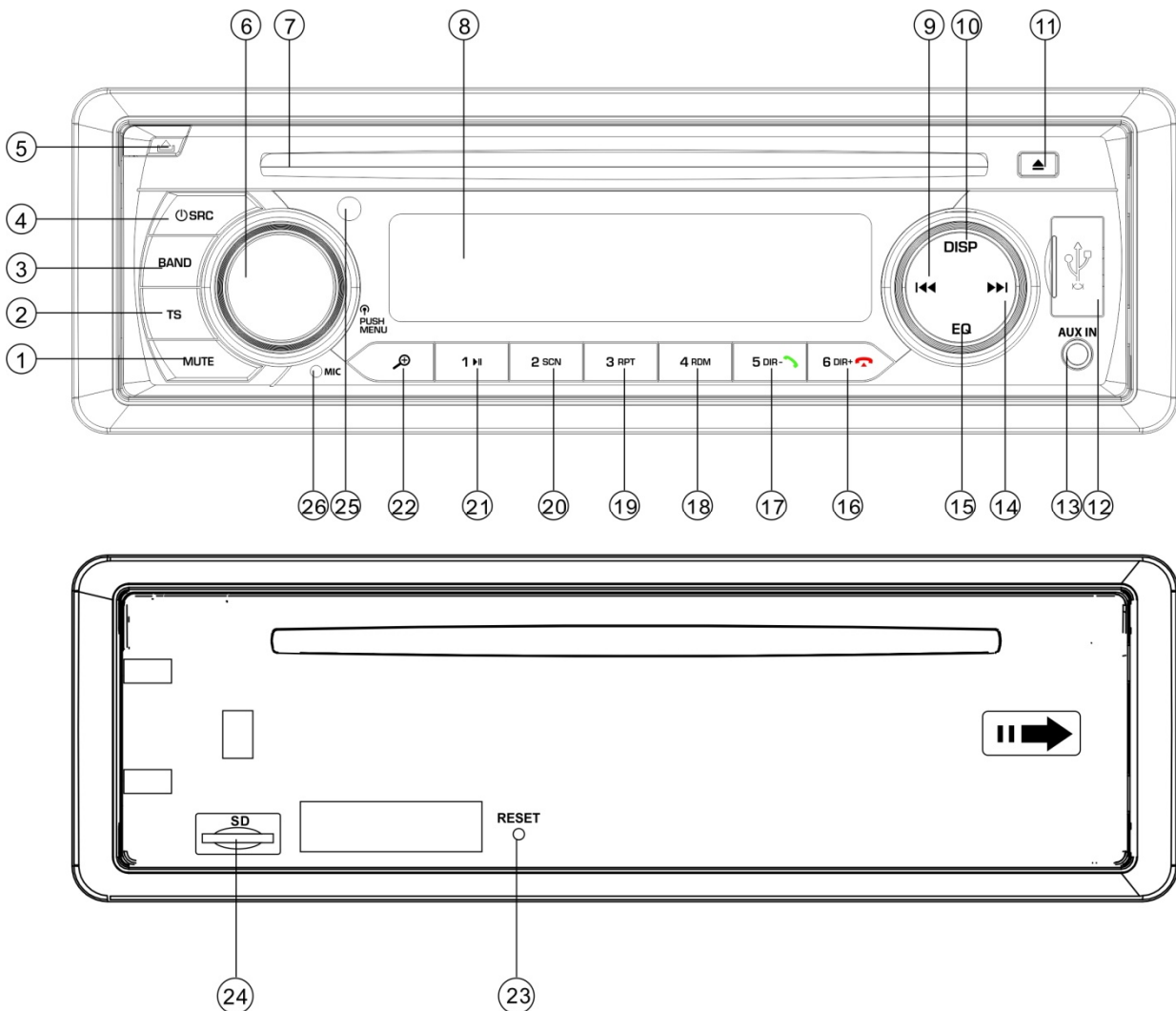

- 1 MUTE-Taste (STUMM)**
- 2 TS-Taste**
- 3 Bandtaste (BAND)**
- 4 Taste „ /SRC (Quelle)“**
- 5 Taste „“ (Freigabe des Panels)**
- 6 Lautstärketaste/Menu (VOL/MENU)**

- 7 Tasche für CD-Platten**
- 8 LCD-Anzeige (Display)**
- 9 Taste „“ (SEEK DOWN (DURCHSUCHEN NACH UNTEN))**
- 10 Anzeigetaste (DISP)**
- 11 Taste „Ausschieben“**
- 12 USB-Anschluss**
- 13 AUX-IN-Steckdose**
- 14 Taste „“ (DURCHSUCHEN NACH OBEN)**

- 15 Korrekturtaste (EQ)**
 - 16 Taste „6 DIR+ / “ *)**
 - 17 Taste „5 DIR- / “ *)**
 - 18 Taste „4 RDM“ (zufällige Reihenfolge)**
 - 19 Taste „3 RPT“ (Wiederholen)**
 - 20 Taste „2 SCN“ (Scannen)**
 - 21 Taste „1 “**
 - 22 Taste „“ (Suchen nach den MP3-Dateien)**
 - 23 RESET-Taste (RESET)**
 - 24 Steckplatz der TF-Karte**
 - 25 INFRAROTSENSOR**
 - 26 MIKROFON**
- *) Gilt nur für die Geräte mit der Bluetooth-Funktion

Die Taste (4) betätigen um das Gerät einzuschalten. Das System wird hochgefahren. Die Taste (4) 2 sec. Eingedrückt halten und das Gerät auszuschalten.

STUMMMACHEN

Die Taste **MUTE** (1) kurz drücken und den Audioausgang stumm zu machen. Die Taste erneut betätigen um die Lautstärke wiederherzustellen.

ABNEHMEN DER FRONPLATTE

Die Freigabetaste  (5) drücken um die abnehmbare Frontplatte zu lösen.

LAUTSTÄRKEEINSTELLUNG

Die MENU-Taste (6) kurz drücken um den gesuchten Einstellmodus zu wählen. Der Einstellmodus kann in folgender Reihenfolge umgeschaltet werden:

-BAS-TRE-BAL-FAD- VOL-

BAS: Tiefe Töne

TRE: Hohe Töne

BAL: Balance

FAD: Ausklingen

VOL: Lautstärke

Mit dem Audio-Drehknopf (6) kann die entsprechende Tonqualität angepasst werden.

Die Taste **MENU** (6) drücken und 2 Sec. gedrückt halten, um in das Systemmenü zu gelangen – siehe unten:

AF– TA – REG – TAVOL – LOC – STEREO –
BEEP – XBASS-AREA

AF: Alternative Frequenzen

TA: Verkehrsdurchsagen

REG: Region

TA VOL: Lautstärke der

Verkehrsdurchsagen

LOC = lokal

STEREO

BEREICH (AREA): Europa

Ein-/ausschalten REG

Ist die AF-Funktion eingeschaltet, kann sie aus der Funktion REG im Systemmenü ein- und ausgeschaltet werden. Einige Sender schalten für bestimmte Zeit das Programm zwischen dem normalen und regionalem Empfang um. Die Arbeit der REG-Funktion hat keinen Einfluss auf die aktuell gehörte Sendung.

Lautstärke der Verkehrsdurchsagen (TA)

Mit dieser Funktion kann die minimale Lautstärke der empfangenen Verkehrsdurchsagen eingestellt werden. Der Einstellbereich ist 20-43. Voreingestellt ist der Wert 25. Mit dem Drehregler die Lautstärke der Verkehrsdurchsagen anpassen.

Ein-/ausschalten LOC

Durch das Drehen des Audioreglers (6) wird in dieser Funktion das Lokalisieren ein- und ausgeschaltet. Das Gerät reduziert im LOC-Modus die Empfangsempfindlichkeit beim Durchsuchen der Radiosender. Es bedeutet, dass nur Sender mit gutem Signal empfangen werden. Alle Sender mit niedriger Tonqualität werden ignoriert. Arbeitet das Gerät, das mit ausgeschaltetem LOC-Modus, so wird erhöht die Empfangsempfindlichkeit beim Durchsuchen der Radiosender höher gestellt. Das bedeutet, dass das Radio das Signal von mehreren Sendern empfangen kann.

STEREO/MONO

Das Drehen des Audioreglers (6) in dieser Funktion schaltet zwischen STEREO und MONO um. Im STEREO-Modus können Stereosignale im FM-Band empfangen werden. Im MONO-Modus werden die Sender mit Stereoübertragung zum Mono-Modus konvertiert. In einigen Fällen, wenn das empfangene Signal schlechter Qualität ist, werden die Störungen durch die Umschaltung auf MONO reduziert.

Ein- und Ausschalten des Summers (BEEP)

Das Autoradio hat zwei Arten des Summertones. Der Ton wird durch drehen des Lautstärkereglers gewählt.

- Modus des eingeschalteten Summers (Beep on): Bei jeder Betätigung beliebiger Taste wird ein Bestätigungston ertönen.
- Modus des ausgeschalteten Summers (Beep off): Bei Betätigung beliebiger Tasten wird kein Bestätigungston ertönen.

REGION

Nach dem Einschalten dieser Funktion wird das Drehen des Lautstärkereglers die Wahl der Region Europa/USA/LAT (Lateinamerika) ermöglichen.

XBASS

Die Taste EQ 2 sec. eingedrückt halten um die Funktion XBASS einzuschalten. Die Taste erneut eindrücken und halten um die Funktion auszuschalten.

EQ (Tonkorrektur)

Die Taste EQ kurz drücken um eine von folgenden, voreingestellten EQ-Betriebsarten zu wählen:
FLAT-CLASSICS-POP-ROCK-EQ OFF

ANZEIGE

Die Taste **DISP** (10) drücken, um für ca. 5 sec. die Uhrzeit anzuzeigen. Nach dieser Zeit schaltet das Display auf die Anzeige der Informationen zurück um.

UHRZEITEINSTELLUNG

(1) Manuelle Einstellung:

Die Taste **DISP** 2 sec. eingedrückt halten. Die Stundenanzeige blinkt. Die Taste **◀◀** / **▶▶** drücken um entsprechende Stunde einzustellen. Die Taste **DISP** kurz drücken um die Minutenanzeige zu ändern. Es ist auch möglich, genauen Wert für die Minutenanzeige mit der Taste **◀◀** / **▶▶** einzustellen. Danach erneut zur Bestätigung **DISP** drücken.

(2) Synchronisieren der Uhrzeit mit der RDS-Station:

Das ermöglicht, eine RDS-Station zu empfangen, die ein Signal in guter Qualität (das Symbol AF auf dem Display blinkt nicht) sendet. Einige Minuten später wird die korrekte Uhrzeit gem. des von dem Radiosender ausgestrahlten Signal eingestellt. (Achtung: Einige RDS-Stationen verfügen nicht über diese Funktion).

Flüssigkristallanzeige

Sie ermöglicht die Anzeige der aktuellen Frequenz und der aktiven Funktionen.

ESP-Funktion

Es ist Möglich das Gerät vor den Stößen im Bereich von 10 - 20 s zu schützen.

HILFSEINGANG

Das Gerät kann mit der **AUX IN** Buchse (13) an einen tragbaren CD-Spieler angeschlossen werden. Die **SRC**-Taste drücken, um in den **AUX-Modus zu wechseln**, wenn an das Gerät eine externe Audiosignalquelle bereits angeschlossen ist..

RESET-FUNKTION

Die **RESET**-Taste (23) muss mit einer Kugelschreiberspitze oder mit schmalen Metallstück betätigt werden.

Die **RESTET**-Taste wird in folgenden Fällen gebraucht:

- Nach der Vormontage des Gerätes, wenn die ganze Verkabelung angeschlossen ist.
- Wenn keine Funktionstaste funktioniert.
- Wenn auf der Anzeige ein Fehlersymbol erschienen ist.

Achtung: Mit der Betätigung der **RESET**-Taste (23) wird das Gerät nicht wieder eingeschaltet. Mit einem mit Isopropanol getränktem Wattetupfer die Buchse auf dem Frontpanel abzuwaschen.

RADIOBEDIENUNG

• WECHSELN IN DEN RADIO-BETRIEB

Mit der **SRC**-Taste (4) den Radio-Betrieb wählen. Auf der Anzeige wird der Radio-Betriebsmodus mit dem gespeicherten Band und der Frequenz angezeigt.

• AUSWAHL DES RADIOBANDES

Nach dem Wechseln in den Radio-Betrieb wird die Taste **BAND** (3) gedrückt, um das gewünschte Band zu wählen.

Das Empfangsband kann in folgender Reihenfolge umgeschaltet werden:

↳ FM1 → FM2 → FM3 → MW1(AM1) → MW2(AM2) ↳

• SENDERWAHL

Die Taste **▶▶** (14) oder **◀◀** (9) kurz drücken, um die automatische Suchfunktion zu starten. Das Radio sucht automatisch einen Sender aus (nach oben und nach unten). Die Taste 2 sec. eingedrückt halten, bis auf der Anzeige die Meldung „**MANUAL**“ (Handbetrieb) erscheint, was das Wechseln in den Einstellbetrieb bedeutet. In dieser Zeit kann man zwischen den Frequenzen (nach oben und nach unten) schrittweise wechseln, bis der Sender gefunden wird. Wenn in 5 Sekunden keine Taste gedrückt wird, springt das Radio in den Betrieb der automatischen Auswahl zurück und auf der Anzeige erscheint die Meldung „**AUTO**“.

• AUTOMATISCHES SPEICHERN DER GESCANNTEN PROGRAMME

- Automatisches Speichern

- Die **TS**-Taste (2) 2 sec. eingedrückt halten, damit das Radio die Suche bei der Frequenz 87,5 MHz beginnt und die

Signalstärke so lange prüft, bis der einzelne Suchzyklus abgeschlossen wird. Danach werden die Sender mit dem stärksten Signal unter den voreingestellten Nummern der mit dem FM3-Band verbundenen Tasten gespeichert. Der erste Suchzyklus läuft im LOCAL-Modus ab und sucht die Sender mit dem stärksten Empfangssignal aus. Werden keine 6 Sender gefunden, wird das Radio den nächsten Suchzyklus, aber schon mit ausgeschaltetem LOCAL-Modus (LOCAL OFF) ausführen.

- Scannen der Programme

Die **TS**-Taste (2) kurz drücken um die voreingestellten Sender zu scannen. Das Radio hält für 5 Sekunden bei der jeweiligen, voreingestellten Nummer an, ohne stumm zu schalten.

• MANUELLES SPEICHERN DER SENDER UND DER AUFRUF VON VOREINGESTELLTEN SENDERN

Eine der Tasten, die den gespeicherten Radiosender (1-6) zugeordnet sind, gedrückt halten, um das Signal des Senders zu empfangen. Der aktuelle Sender wird unter der jeweiligen Nummer gespeichert. Die Taste des programmierten Senders (1-6) kurz drücken um direkt das Sendesignal des unter der zugehörigen Programmnummer gespeicherten Senders zu hören.

RDS-BEDIENUNG (RADIO DATA SYSTEM)

• Der RDS-Betrieb wird in der AF-Position im Systemmenü eingestellt. Das Drehen des Audioreglers schaltet die Funktion AF ein oder aus.

Nach jedem Einschalten der AF-Funktion wird das Symbol „**AF**“ angezeigt.

Der Programmname wird beim Empfang eines RDS-Senders angezeigt. Das AF-Symbol beginnt zu blinken, wenn die Qualität des gesendeten Signals schlechter wird.

Beim Empfang eines gesendeten Alarmsignals erscheint auf der Anzeige die Meldung „**ALARM**“ und die Stärke des akustischen Ausgangs wird automatisch an die voreingestellte Ausgangsstärke angepasst - wenn die Kontrolle der Lautstärke auf das Minimum eingestellt ist.

• **Bedienung der lokalen Programme**

Bei aktivierten AF-Funktion in der Funktion REG des Systemmenüs. Mit der Umstellung des Audio-Drehreglers kann die REG-Funktion ein- und ausgeschaltet werden. Nach dem Ausschalten der AF-Funktion kann die REG-Funktion nicht ausgeschaltet werden.

Einige Sender schalten das Versenden des Programms aus dem normalen auf den regionalen Empfang um. Beim Einschalten der geografischen Region wird der aktuell wiedergegebene Sender nicht geändert. Nach dem Ausschalten der Funktion der geografischen Region kann auf das Empfangssignal eines regionalen Senders umgeschaltet werden.

• **Wiedergabe der Verkehrsdurchsagen**

In der TA-Position des Systemmenüs kann durch die Umstellung des Audio-Drehreglers die TA-Funktion ein- und ausgeschaltet werden. Das Einschalten des **TA**-Betriebes ermöglicht den Empfang der Verkehrsdurchsagen: Arbeitet das Gerät im CD- (MP3) oder AUX-Betrieb, wird vorläufig auf Radio-Betrieb umgeschaltet.

Stellt die EON-Funktion anstehende Verkehrsdurchsagen in einem anderem Sender fest, dann wird das Gerät vorläufig auf den mit der EON-Funktion

verbundenen Sender umgeschaltet.

Ist die Lautstärke unter den Grenzwert eingestellt, wird sie zu diesem Wert angehoben.

Mit dem Einschalten des **TA**-Betriebes wird die **TA**-Funktion für ein einzelnes Segment eingeschaltet. Wird ein Signal eines TP-Senders empfangen, wird die TP-Funktion für ein einzelnes Segment eingeschaltet.

Störfunktion der Verkehrsdurchsagen

Durch das Umschalten der TA-Funktion auf STOP wird der Empfang der aktuellen Verkehrsdurchsagen annulliert (Position TA im **RDS**-Menü, mögliche Optionen sind:

Ein-/Ausschalten, wenn kein **TA**-Sender empfangen wird. Beim Empfang eines TA-Senders werden auf entsprechender TA-Stelle des Menüs die Optionen Einschalten/Stop/Ausschalten angezeigt). Es kann zum zufälligen Umschalten in den **EON TA Betrieb** kommen, wenn die Informationen **EON TA** vom aktuell gewählten Sender bereits empfangen waren und das Radio auf den Empfang dieses **EON-Senders umgeschaltet hat, aber die Entfernung vom EON-Sender den Signalempfang unmöglich macht**, . Das Radio wird dann zurück auf den aktuellen Sender umgeschaltet. Obiges Beispiel stellt eine Situation dar, wenn der Benutzer falsch eingestelltes Programm empfängt oder der Ton vorläufig stumm geschaltet wurde. Daten, die von der RDS-Funktion genutzt werden, sind die PI-, PS-, AF-, TP-, TA-, EON- und PTY-Daten.

PS: Programmname

Es ist ein Sendername, der mit alphanumerischen Zeichen angegeben wird.

AF: Alternative Frequenzen

Es ist eine Liste der Senderfrequenzen, die das gleiche Programm senden.

TP: Identifikation des Sender mit

Verkehrsdurchsagen.

Es sind die Identifikationsangaben von Sendern mit Verkehrsangaben.

TA: Identifikation der Verkehrsdurchsagen

Es sind Identifikationsangaben, die die Übertragung oder keine Übertragung der Verkehrsdurchsagen signalisieren.

EON: Informationen über Programme eines anderen Senders

Zubehör

Es sind Informationen, die in den Funktion PI, AF, TP, TA, usw. gesendet werden und für andere Programme aus anderen als der aktuell empfangene Sender gelten.

Bedienung CD/MP3/WMA

• WECHSELN IN DEN CD-BETRIEB

Wenn keine CD in das Gerät eingelegt ist:

Die CD vorsichtig in den Schlitz (bedruckte Seite nach oben) bis zum kleinen Widerstand einschieben. Die CD wird dann selbsttätig in das Gerät eingezogen und abgespielt.

Wenn eine CD bereits in das Gerät eingelegt war: Die **SRC**-Taste (4) betätigen, bis auf der Anzeige der DISC-Modus (CD) erscheint.

• Auswahl des Titels/der Datei

Die Taste **◀◀** (9) oder **▶▶** (14), für den Sprung zum vorherigen oder zum nächsten Titel/Datei betätigen. In der Anzeige erscheint die Nummer des Titels/der Datei.

Die Taste **◀◀**(9) oder **▶▶** (14) gedrückt halten, um den Titel-die Datei schnell nach vorn oder zurück zu spulen. Das Abspielen wird beim Freigeben der Taste wieder aufgenommen.

• Wiedergabepause

Um die Wiedergabe zu pausieren, die

Taste **▶▶** (21) betätigen. Die Taste für weitere Wiedergabe erneut betätigen.

• Anschauliches Anspielen von allen Titel/Dateien

Die **SCN**-Taste (20) betätigen um einige Anfangssekunden jeden Titels/jeder Datei abzuspielen. Nach erneuter Betätigung der Taste wird das anschauliche Anspielen gestoppt und der Titel/die Datei kann abgespielt werden.

• Wiederholen des gleichen Titels/der gleichen Datei

Die Taste **RPT** (19) betätigen, um den gleichen Titel/die gleiche Datei zu wiederholen. Bei erneuter Betätigung werden alle Titel/Dateien erneut abgespielt.

• Abspielen in zufälliger Reihenfolge von allen Titel/Dateien

Nach der Betätigung der Taste **RDM** (18) werden alle Titel/Dateien in zufälliger Reihenfolge abgespielt. Beim erneuten Betätigen wird die Funktion des Abspielens in zufälliger Reihenfolge ausgeschaltet.

• Ausschieben der CD

Die Taste **▲** (11) betätigen um das Abspielen der CD zu stoppen und sie aus dem Schacht des Gerätes (6) auszuschieben.

Auswahl des Ordners nach oben/unten

Für die Wahl des vorherigen oder nächsten Ordners ist die Taste **DIR-** (17) oder **DIR+**(16) zu betätigen. Die Tasten **DIR-** (17) oder **DIR+** (16) werden keine Funktion starten, wenn auf der CD mit den MP3/WMA-Dateien keine Ordner angelegt sind.

• Auswahl der Dateien mit der Taste



Mit der Taste  (22) werden die MP3/WMA-Dateien gewählt.

Bei der Betätigung aktiviert den Auswahlmodus nach folgenden Schema:

Im Ordner suchen. => Suchen nach der Dateinummer.

□ **Im Ordner suchen**

Die Taste  einmal betätigen. Das Gerät wechselt in den Betrieb „Suchen im Ordner“

. Den Regler VOL (Lautstärke) drehen um den gesuchten Ordner zu wählen. Dann den Regler MENU (6) drehen um den gewählten Ordner zu öffnen. Den Regler (6) drehen um die gesuchte Datei zu wählen. Anschließend den Regler MENU (6) erneut betätigen um die gewählte Datei abzuspielen.

Mit dem Druck auf die Taste  wird in den vorherigen Ordner zurück gesprungen.

□ **Suchen nach der Dateinummer**

Die Taste  zwei mal drücken. Danach wird der Betrieb „Suchen nach der Dateinummer“ aktiviert. Den Regler (21) drehen um entsprechende Dateinummer zu wählen und den Regler MENU (4) zur Bestätigung der Wahl drücken. Das Gerät sucht die gewählte Datei aus und spielt sie ab. Es ist auch möglich die Nummer manuell einzugeben. Auf dem Frontpanel sind die Ziffern 1-6 und Tasten 7/8/9/0 mit folgenden Funktionen zu finden:

EQ: 7

 : 8

 : 9

DISP: 0.

Das Gerät wartet nach der Wahl der Dateinummer einige Sekunden ab. Nach dieser Zeit wird die jeweilige Datei gefunden, sogar wenn der Dreh-Regler **MENU** (4) nicht eingedrückt war.

Bedienung eines USB-Spielers

Die USB-Buchse (10) befindet sich auf dem Frontpanel des Gerätes. An diese Buchse (12) werden die USB-Steuergeräte angeschlossen.

Nach dem Anschluss eines Steuergerätes an die USB-Buchse wird das Gerät die gespeicherten MP3/WMA-Dateien aussuchen und abspielen. Nach dem Start dieses Betriebes kann auch die Taste **SRC** betätigt und der USB-Betrieb gewählt werden.

Wird ein USB-Speicher zum Abspielen von MP3/WMA-Dateien im Radio eingesetzt, so ist die Bedienung mit der oben für den CD/MP3/WMA-Betrieb beschrieben identisch.

Achtung:

- Das Hauptgerät unterstützt nur die Standardarten der USB-Speicher, die vom Microsoft zugelassen sind.
- Ein USB MP3-Spieler ist kein Standardgerät, was bedeutet, dass die verschiedenen Gerätemarken und Modelle eigene Standards haben. Aus diesem Grund werden von unserem Gerät nicht alle MP3-Spieler unterstützt.
- Beim Anschluss eines MP3-Spielers mit Normalbatterie (kein Akku), soll zuerst die Batterie aus dem Spieler gezogen werden, und erst dann kann es an die USB-Buchse angeschlossen werden. Anderenfalls kann die Batterie bersten.

Bedienung TF

Auf dem Frontpanel des Gerätes ist die TF-Schnittstelle (24) zu finden.

Nach dem Anschluss einer TF-Karte an die TF-Buchse wird das Gerät die gespeicherten MP3/WMA-Dateien aussuchen und abspielen. Der Abspiel-Mechanismus ist mit dem oben für das Abspielen der CD/MP3/WMA-Dateien

beschriebenen identisch.

Bei der Arbeit in einem anderen Betrieb wird nach der Betätigung der **SRC**-Taste (4) in den SD-Betrieb gewechselt.

UNTERSTÜTZTE BETRIEBSARTEN DER MP3-/WMA-DEKODIERUNG

Das Hauptgerät unterstützt die weiter genannten Dekodierungsarten der MP3-/WMA-Dateien (Windows Media Audio).

Normdaten	Datenübertragungsgeschwindigkeit (kB/s)	Unterstützte Betriebsarten
MPEG1 Audio Layer 3 (44,1 kHz)	32, 48, 64, 96, 128, 192, 256, 320	Stereo
Windows Media Audio (44,1 kHz)	64, 96, 128, 192	Stereo

USB-Betrieb unterstützt:

1. Ordner: 500 max.
2. Datei: 999 max.
3. Ordnertiefe: 8 Ebenen
4. Größe: 32 GB

ACHTUNG

Es ist verboten an das Hauptgerät einen USB-Spieler oder eine TF-Karte mit wichtigen Dateien anzuschließen. Es dürfen auch keine CD-R/RW-Platten mit wichtigen Dateien abgespielt werden. Bei einer falscher Bedienung des Spielers könnten die Dateien verloren gehen. Unsere Firma haftet für den Verlust von solchen Daten nicht.

Bemerkungen zu den CDs

A. Bemerkungen zu den CDs:

Der Einsatz von CDs mit nicht standardkonformer Form (z.B. quadratisch, in Form eines Sternes oder Herzens, usw.) kann

1. zur Beschädigung des Gerätes führen. Es ist zu beachten, dass das Gerät nur mit runden CDs arbeitet.
2. Es soll kein Papier, Band, usw. auf keine CD-Seite (bedruckt oder mit der Aufnahme) angeklebt werden, weil es zur falschen Arbeit des Gerätes führen kann.
3. Verunreinigungen, Staub, Kratzer und Verformungen auf der CD werden Störungen beim Abspielen verursachen.

B. Bemerkungen zu den CD-Rs (beschreibbare) / CD-RWs (mehrfach beschreibbare)

1. In das Gerät können nur CDs mit folgenden Bezeichnungen eingelegt werden:



Das Gerät wird keine CD-Rs und CD-RWs abspielen, wenn der Schreibvorgang nicht abgeschlossen wurde. (Siehe die Anleitung des CD-R/CD-RW Brenners oder

der CD-R/CD-RW Software für weitere Informationen

zum Abschließen des Schreibprozesses)

Das Gerät kann einige CD-Rs/CD-RWs nicht abspielen, was aus dem Schreibstatus,

dem Zustand der CD selbst und der

beim Schreiben der CD eingesetzten Einrichtungen resultieren kann. (Siehe *1)

*1: Bitte lesen Sie genau die folgenden Empfehlungen, um zuverlässigeres Abspielen zu sichern:

a: Benutzen Sie immer CD-RWs mit der Abspielgeschwindigkeit von 1x bis 4x und schreiben Sie die Daten mit der Geschwindigkeit 1x oder 2x.

b. Benutzen Sie immer CD-Rs mit der Abspielgeschwindigkeit von 1x bis 8x und schreiben Sie die Daten mit der Geschwindigkeit 1x oder 2x.

c. Spielen Sie keine CD-RW ab, die mehr als 5-mal beschrieben wurden.

C. Bemerkungen uz den MP3-Dateien (nur MP3-Format):

1. Die CD muss im Format ISO9660 Level 1 oder Level 2 oder mit der Erweiterung Joliet oder Romero bespielt werden.
2. Beim Benennen der MP3-Dateien muss beachtet werden, dass die Erweiterung die Form „.mp3“ haben muss.
3. Das Gerät erkennt keine Nicht-MP3-Dateien sogar dann, wenn die Erweiterung des Namens die Form „.mp3“ hat.

Bluetooth-Bedienung *)

●VORLÄUFIGES KOPPELN VON GERÄTEN IM BLUETOOTH-MODUS

(i) Wenn Sie Bluetooth-Modus nutzen, müssen Sie prüfen, ob das Handy die Bluetooth-Funktion unterstützt.

(ii) Verschiedene Handys nutzen verschiedene Sende-Parameter. Es wird empfohlen, dass der Abstand zwischen dem Handy und dem Gerät 3 m nicht

überschreitet, was die beste Qualität der Verbindung garantiert. Auf der Übertragungsstrecke zwischen dem Handy und dem Gerät sollen keine Metallgegenstände und Hindernisse platziert werden.



● KOPPELN

1) Wählen Sie im Handy die Bluetooth-Konfiguration aus. (Die Informationen über die Bedienung der Bluetooth-Verbindung sind in der Handy-Anleitung zu finden).

2) Auf der im Handy angezeigten Liste soll die Position „CAR KIT“ (Kfz-Einheit) erscheinen. Wählen Sie die Position „BP 170 BT“ und geben das Passwort „0000“ ein. Es ist möglich, dass kein Passwort notwendig wird.

3) Nach dem erfolgreichen Koppeln der Geräte wird das Symbol BT angezeigt.

● Annehmen/abweisen des ankommenden Anrufes

Beim ankommenden Anruft wird die Taste  betätigt um den Anruft anzunehmen. Mit dem Druck auf die Taste  wird der Anruf abgewiesen.

● Beenden des Anrufes



Um den Anruf zu beenden, die Taste  drücken.

● Überprüfen des Telefonbuches /der angenommenen/ gewählten/verpassten Gespräche (gilt für Mobiltelefone mit Android-und iPhone-System)

Die **SRC**-Taste drücken um im Display die Meldung „PHONE“ (Telefon)

anzuzeigen. Die -Taste drücken um im Display die Meldung „BOOK“ (Telefonbuch) anzuzeigen. Beim nächsten Druck werden der Reihe nach folgende Optionen angezeigt:

BOOK---RECEIVED---DIALED---MISSED--
-PHONE (Telefonbuch -> Angenommen -
> Angewählt -> Nicht angenommen->
Telefon)

Mit der Taste  oder  in jeder von diesen Positionen können die zugehörigen Nummern geprüft werden.



Achtung: Nach dem ersten Koppeln wird das Handy die Information anzeigen, dass es mit dem Autoradio verbunden wurde. Sie müssen Ihre Zustimmung geben und die Taste „YES“ (Ja), zur Bestätigung drücken.

(Achtung: Es ist wichtig, dass die Telefonnummer im Telefonspeicher und nicht auf der SIM-Karte gespeichert ist.)

● Anrufen

1) Anrufen mit manueller Eingabe der Telefonnummer.

Die **SRC**-Taste drücken um im Display die Meldung „PHONE“ (Telefon) anzuzeigen.

Die Taste  drücken und gedrückt halten. Die LCD-Anzeige erscheint leer. Jetzt kann die Telefonnummer eingegeben und die Taste  zur Bestätigung der eingegebenen Nummer gedrückt werden. (Achtung: Bei der Eingabe einer falschen Nummer die Taste  drücken um die irrtümlich eingegebenen Ziffern zu löschen).

Auf dem Frontpanel sind die Ziffern 1-6 und Tasten 0/7/8/9/*/# mit folgenden Funktionen zu finden:

0: Anzeigetaste (DISP)

7: EQ:

8: 

9: 

*: Die Taste (5) 2 sec. eingedrückt halten.

#: Die Taste (6) 2 sec. eingedrückt halten.

1) Anruf wiederholen

Die **SRC**-Taste drücken um im Display die Meldung „PHONE“ (Telefon) anzuzeigen.

Die Taste  drücken und 2 Sekunden für die zuletzt gewählte Nummer gedrückt halten.

2) Ein Anruf mit der Telefonnummer aus dem Telefonbuch /den angenommenen / angewählten/nicht angenommenen Gesprächen (gilt für Mobiltelefone mit dem System Android und iPhone)

- Die Position „Überprüfen des Telefonbuches /angenommen /angewählten /nicht angenommen Gespräche“ wählen und dann die gesuchte Telefonnummer anrufen. Die Taste  zur Auswahl der gesuchten Nummer drücken.

Achtung: Sind im Mobiltelefon zwei (2) SIM-Karten installiert, wird beim Anrufen mit Hilfe des Frontpanels des Gerätes die voreingestellte Karte genutzt oder es wird jedes mal eine Frage zur Auswahl der Karte, die beim Anrufen genutzt werden sollte, erscheinen.

● Übergabe des Gespräches zwischen dem Mobiltelefon und dem Gerät

Während des Anrufes kann die Taste  (22) gedrückt werden, um den Anruf zwischen dem Telefon und dem Gerät zu schalten.

● Tonübertragung über Bluetooth (A2DP-Funktion)

Die SRC-Taste (4) drücken um im Display die Meldung „PHONE“ (Telefon) anzuzeigen. Dann den Musikspieler im Telefon einschalten um das Abspielen eines Musikstückes zu starten. Der Ton

BEDIENUNG

wird über den Lautsprecher im Gerät ausgegeben. Die Taste ►|| (21) auf dem Frontpanel drücken um das Abspielen zu stoppen/wieder aufnehmen. Mit dem Druck auf die Taste ◀◀ (9) oder ▶▶ (14) den nächsten/vorherigen Titel wählen.

Koppeln/Entkoppeln von Bluetooth

Die SRC-Taste drücken und 2 Sekunden gedrückt halten um die Bluetoothverbindung ein-/auszuschalten.

*) Gilt nur für die Geräte mit der Bluetooth-Funktion



Funktions- und Steuerungstasten

1. : Ein- und Ausschalttaste der Versorgung
2. VOL+ : Lautstärkeerhöhung
3. BAND: Im RADIO-Betrieb kann das Band FM1/FM2/FM3/AM1/AM2 w gewählt werden.
4. : Im RADIO-Betrieb: Kurz drücken für Durchsuchen nach unten. Drücken für manuelles Ausschalten. Im CD/MP3/WMA-Betrieb: Kurz drücken für ein Titel/eine Datei zurück zu schalten. Für schnelles zurückrollen drücken und gedrückt halten.
5. VOL- : Lautstärkeverringern
6. EQ: Taste der Tonkorrektur.
7. 2 SCN: Im RADIO-Betrieb: Nummer 2. Siehe die Seite 11 - MANUELLES SPEICHERN DER SENDER UND DER AUFRUF VON VOREINGESTELLTEN SENDERN.
Im CD/MP3/WMA-Betrieb: Drücken, um das SCANNEN ein-/auszuschalten
8. : Im RADIO-Betrieb: Nummer 1. Siehe die Seite 11 - MANUELLES SPEICHERN DER SENDER UND DER AUFRUF VON VOREINGESTELLTEN SENDERN.
Im CD/MP3/WMA-Betrieb: Drücken um das Abspielen zu stoppen/wieder aufnehmen
9. 4 RDM: Im RADIO-Betrieb: Nummer 4. Siehe die Seite 11 - MANUELLES SPEICHERN DER SENDER UND DER AUFRUF VON VOREINGESTELLTEN SENDERN.
Im CD/MP3/WMA-Betrieb: ein-/ausschalten der Abspielfunktion in zufälliger Reihenfolge.
10. 5 DIR-: Im RADIO-Betrieb: Nummer 5. Siehe die Seite 11 - MANUELLES SPEICHERN DER SENDER UND DER AUFRUF VON VOREINGESTELLTEN SENDERN.
Im MP3/WMA-Betrieb: Drücken für das Zurückspringen zum vorherigen Ordner.
Es ist die Taste wenn das Gerät im Bluetooth-Betrieb ist. *)
11. SRC: Die Taste aktiviert die SCR-Funktion (Tonquelle).
12. : Drücken um stumm zu schalten oder die Lautstärke wieder zu aktivieren.
13. : Im RADIO-Betrieb: Ist für die TS-Funktion verantwortlich Siehe Seite 11 AUTOMATISCHEN SPEICHERN DER GESCANNTEN PROGRAMME
Im MP3/WMA-Betrieb: Es ist die Suchfunktion. (Siehe Seite 12).
Im PHONE-Betrieb (Telefon). Die Funktion der Taste wurde auf der Seite 15 – BLUETOOTH-Bedienung beschrieben.
14. SEL: Kurz für das Öffnen des Menüs im Radio-Betrieb drücken. Drücken und gedrückt halten um zum Systemmenü zu gelangen.
(Siehe Seite 9). Zur Bestätigung der Suchfunktion (s. Seite 13) nach der Wahl des Suchbetriebes MP3/WMA drücken.
15. : Im RADIO-Betrieb: Kurz drücken für das Durchsuchen nach unten. Drücken, um die Funktion manuell zu finden.
Im CD/MP3/WMA-Betrieb: Kurz drücken, um das nächste Titel/nächste Datei nach vorn zu überspringen. Drücken und gedrückt halten für schnelles rollen nach vorn.
16. DISP: Die DISP-Taste (Anzeigen) drücken um die Uhrzeit anzuzeigen
17. 3 RPT: Im RADIO-Betrieb: Nummer 3. Siehe die Seite 11 - MANUELLES SPEICHERN DER SENDER UND DER AUFRUF VON VOREINGESTELLTEN SENDERN.
Im CD/MP3/WMA-Betrieb: Drücken, um die Wiederholfunktion ein-/auszuschalten.
18. 6 DIR+: Im RADIO-Betrieb: Nummer 6. Siehe die Seite 11 - MANUELLES SPEICHERN DER SENDER UND DER AUFRUF VON VOREINGESTELLTEN SENDERN.
Im MP3/WMA-Betrieb: Drücken, um zum nächsten Ordner zu springen.

Bei der Annahme oder Beendigung des Anrufes funktioniert in der Funktion der Taste *

*) Gilt nur für die Geräte mit der Bluetooth-Funktion

Spezifikation

ALLGEMEINE DATEN

Anforderungen an Versorgung: Gleichstrom 12 V, Minus verbunden mit der Masse

Abmessungen des Montagesockels: 178 (B) x 160 (T) x 50 (H)

Tonkontrolle

- Tief (bei 100 Hz): ± 10 dB
- Hoch (bei 10 kHz): ± 10 dB
- Max. Ausgangsleistung 4X40 W
- Stromaufnahme: 10 A (max.) (Bei der Variante mit normaler Versorgung)

CD-Spieler

Verhältnis Signal-Rauschen (SNR): Über 55 dB:

Kanaltrennung: Über 45 dB:

Frequenzkennlinie: 40 Hz-18 kHz

FM-RADIO

Frequenzbereich von 87,5 bis 109 MHz

IF 10,7 MHz

Empfindlichkeit (S/N=30 dB) 4 μ V

Trennung der Stereokanäle >25 dB

AM (MW)

Frequenzbereich von 522 bis 1620 kHz

IF 450 kHz

Empfindlichkeit (S/N=20 dB) 36 dBuV

Die Kabelverbindungen vor der Überprüfung der Checkliste prüfen. Einen Vertreter der Firma konsultieren, wenn nach der Prüfung der Checkliste ein Problem weiterhin besteht.

Störung	Ursache	Lösung
Keine Versorgung	Die Zündung im Auto nicht eingeschaltet	Den Zündschlüssel in die "ACC"-Stellung umschalten, wenn die Versorgung an den Hilfskreis im Fahrzeug angeschlossen ist und der Motor nicht dreht.
	Defekte Sicherung	Sicherung austauschen
Die CD kann nicht ein- oder ausgeschoben werden	Im Spieler ist schon eine Platte eingelegt.	Die CD herausnehmen und erst dann eine andere einlegen.
	Die CD wurde falsch eingelegt.	Die CD so einlegen, dass die Beschriftung sich oben befindet.
	Die CD ist stark verschmutzt oder beschädigt.	Die CD reinigen oder mit einer anderen versuchen
	Zu hohe Temperatur im Auto	Das Auto abkühlen oder abwarten, bis die Umgebungstemperatur wieder normal ist.
Kein Ton.	Kondenswasser im Gerät.	Den Spieler für ca. eine Stunde ausgeschaltet lassen und erneut probieren.
	Lautstärke auf Minimum eingestellt.	Die Lautstärke anpassen.
Störungen bei der Tonwiedergabe.	Die Verkabelung ist falsch angeschlossen.	Die Leitungsverbindungen prüfen.
	Der Befestigungswinkel des Gerätes überschreitet 30 Grad.	Den Winkel so einstellen, dass der 30 Grad nicht überschreitet.
	Die CD ist verschmutzt oder beschädigt.	Die CD reinigen oder mit einer anderen versuchen.
Die Bedienungstasten funktionieren nicht.	Die Funktionen des eingebauten Microcomputers durch Lärm gestört.	Die RESET-Taste drücken. Das Frontpanel wurde falsch befestigt.
Das Radio funktioniert nicht. Die Funktion der automatischen Senderwahl funktioniert nicht.	Keine Antennenleitung angeschlossen.	Die Antennenleitung sorgfältig anschließen.
	Die Signalstärke ist zu schwach.	Den Sender manuell einstellen.

TABLE DE MATIÈRES

Manipulation	34	Sélection d'un répertoire haut/bas	39
Emplacement des touches	34	Sélection des fichiers avec la touche 	39
Mise en marche / arrêt de l'appareil.....	35	Utilisation du lecteur USB.....	40
Mise en sourdine	35	Utilisation TF.....	40
Enlèvement de la plaque frontale	35	Remarques concernant le disque	41
Réglage du son	35	Utilisation Bluetooth*)	42
Activer / désactiver REG	35	Télécommande	44
Volume TA	35	Spécification	46
Activer / désactiver LOC.....	35	Dépannage	47
Mode stéréo / mono	35	*) Concerne seulement les appareils équipés de la fonction Bluetooth	
Activer / désactiver le bip sonore	35		
ZONE.....	35		
EQ.....	36		
Affichage des informations	36		
Réglage de l'heure	36		
Affichage à cristaux liquides	36		
Entrée auxiliaire	36		
Fonction de réinitialisation	36		
Utilisation de la radio	37		
Passage en mode radio	37		
Sélection d'une bande de fréquence	37		
Sélection d'une station.....	37		
Mémorisation automatique et balayage des chaînes	37		
Enregistrement manuel des stations et rappel des stations préconfigurées.....	37		
Utilisation du RDS (Radio Data System)	37		
Utilisation du CD/MP3/WMA.....	39		
Passage en mode disque	39		
Sélection des pistes/d'un fichier	39		
Arrêt de la lecture	39		
Lecture initiale de toutes les pistes/tous les fichiers	39		
Répétition de la même piste/du même fichier.....	39		
Lecture aléatoire de toutes les pistes/tous les fichiers	39		
Éjection du disque.....	39		

Déclaration de conformité

Blaupunkt Competence Center Car
Multimedia-Evo Sales GmbH certifie que cet
appareil satisfait aux exigences de base et
aux exigences des autres dispositions
applicables de la directive 2014/53/CE.
Vous trouverez la déclaration de conformité
sur le site Internet www.blaupunkt.com



Déclaration de conformité à la directive sur
les équipements radioélectriques
2014/53/CE
Déclaration de conformité à la directive
RoHS 2011/65/CE

Garantie

Les conditions de garantie sont à
télécharger depuis le site Internet
www.blaupunkt.com





Garantie

Si vous avez besoin d'un service de
réparation pendant la garantie, des
informations sur nos partenaires qui
proposent ces services dans votre pays se
trouvent sur www.blaupunkt.com

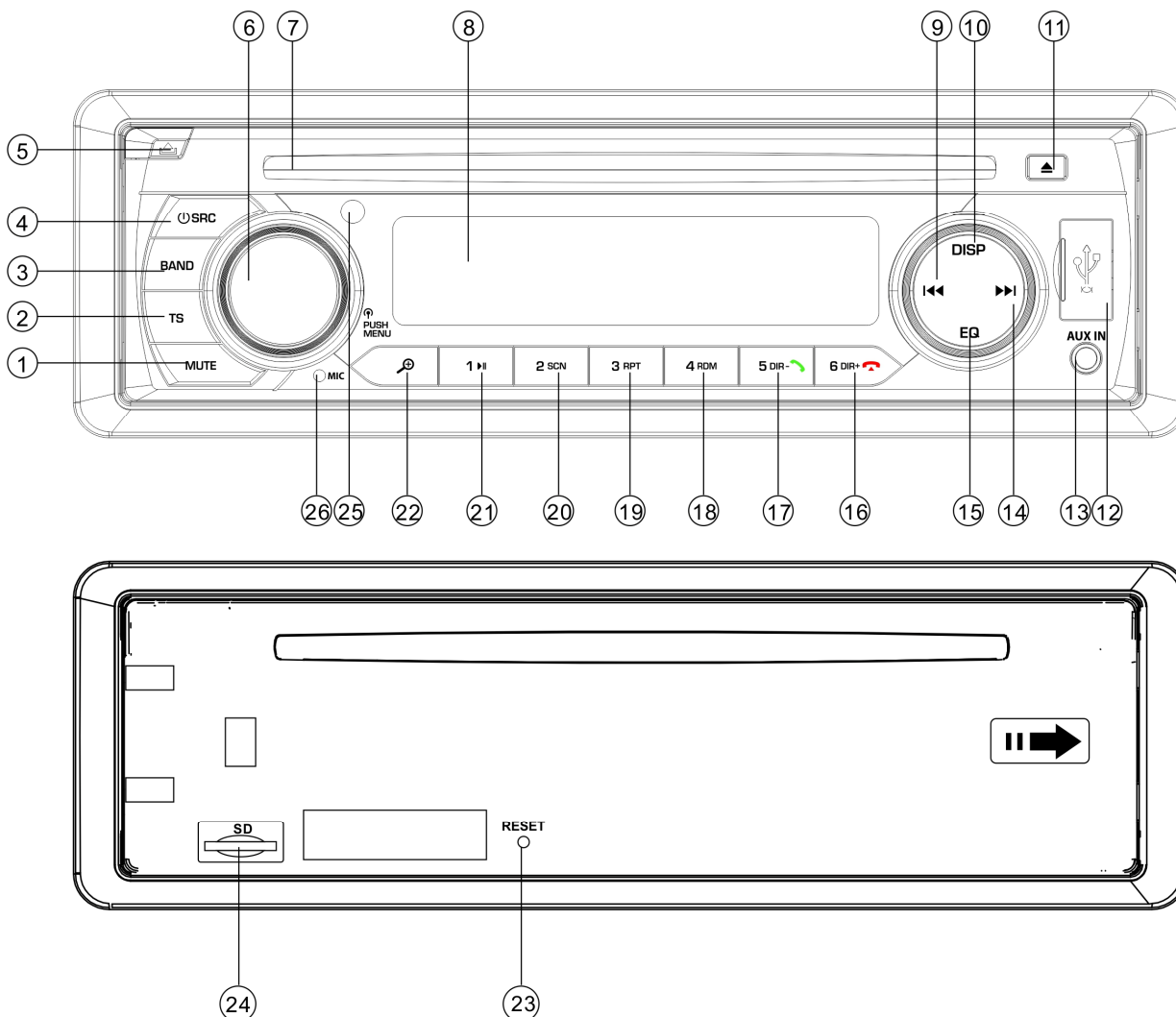
Manipulation

Emplacement des touches



1. Touche MUTE (MISE EN SOURDINE)
2. Touche TS
3. Touche de la bande (BAND)
4. Touche «  /SRC (source) »
5. Touche «  » (déverrouillage de la face)
6. Touche volume/menu (VOL/MENU)
7. Poche pour les CD
8. Écran LCD
9. Touche «  » (SEEK DOWN (RECHERCHE DESCENDANTE))
10. Bouton d'affichage (DISP)
11. Touche « Éjection »
12. Interface USB
13. Prise AUX-IN
14. Touche «  » (RECHERCHE

- ASCENDANTE)
 15. Touche de l'égaliseur (EQ)
 16. Touche « 6 DIR+ /  » *
 17. Touche « 5 DIR- /  » *
 18. Touche « 4 RDM » (recherche aléatoire)
 19. Touche « 3 RPT » (répétition)
 20. Touche « 2 SCN » (balayage)
 21. Touche « 1  »
 22. Touche «  » (recherche des fichiers MP3)
 23. Touche RESET (RÉINITIALISATION)
 24. Fente de la carte TF
 25. CAPTEUR INFRAROUGE
 26. MICROPHONE
- *) Concerne seulement les appareils équipés de la fonction Bluetooth

Manipulation

Allumez l'appareil en appuyant sur la touche **⏻** (4). Le système est démarré. Appuyez et maintenez enfoncée pendant 2 secondes la touche **⏻** (4) afin de mettre en marche l'appareil.

MISE EN SOURDINE

Appuyez brièvement sur la touche **MUTE** (1) afin d'atténuer la sortie audio. Appuyez à nouveau pour rétablir le son.

RETRAIT DE LA FACE AVANT

Appuyez sur la touche de déverrouillage **🔓** (5) pour détacher la face avant amovible.

RÉGLAGE DU SON

Appuyer brièvement sur la touche **MENU** (6) pour sélectionner le mode de réglage souhaité. Le mode de réglage peut être modulé de la manière suivante :

-BAS-TRE-BAL-FAD- VOL-

BAS : Tons bas

TRE : Tons aigus

BAL : Balance

FAD : Atténuation

VOL : Volume

Tourner le bouton audio (6) permet d'ajuster la qualité du son.

Appuyez et maintenez enfoncée pendant 2 secondes la touche **MENU** (6) pour passer au menu système - voir ci-dessous :

AF- TA - REG - TAVOL - LOC - STEREO -
BEEP - XBASS-AREA

AF : Fréquences alternatives

TA : Informations sur le trafic routier

REG : Région

TA VOL : Volume des informations

sur le trafic routier

LOC = Local

STEREO

ZONE (AREA) : Europe

Activation / désactivation de la fonction REG

En mode de fonctionnement de la fonction

AF, il est possible de l'activer et désactiver dans la position REG du menu système. Certaines stations de radiodiffusion changent pour une certaine période de temps leur programme de diffusion normale pour la diffusion régionale. Si la fonction REG fonctionne, elle n'a aucun impact au programme en cours.

Volume des informations sur le trafic routier (TA)

Cette fonction permet de définir le volume minimal des informations sur le trafic routier. La plage de réglage est de 20-43. La valeur par défaut est 25. Tournez le bouton de volume pour régler le volume des informations routières.

Activer / désactiver LOC

Le fait de tourner le bouton audio (6) dans cette fonction provoque l'activation/la désactivation de la localisation. L'appareil qui fonctionne en mode LOC réduit la sensibilité de réception pendant la recherche des stations radio. Cela signifie que vous recevez uniquement les stations qui offrent une bonne qualité de réception. Toutes les stations de faible qualité sonore seront ignorées. L'appareil qui fonctionne en mode LOC augmente la sensibilité de réception pendant la recherche des stations radio. Cela signifie que la radio peut recevoir des signaux à partir d'un plus grand nombre de stations.

STÉRÉO/MONO

Le fait de tourner le bouton audio (6) dans cette fonction vous permet de choisir entre les modes audio STÉRÉO ou MONO. En mode stéréo, vous pouvez recevoir le signal stéréo dans la bande FM. En mode MONO les stations diffusant en stéréo sont converties en mode mono. Dans certains cas, lorsque le signal reçu est de faible qualité, le passage au mode MONO permet de réduire le niveau des perturbations.

Manipulation

Activation / désactivation du bip sonore (BEEP)

L'autoradio propose 2 modes de bip. Tournez le bouton de réglage du volume pour en choisir un.

- Mode d'activation du bip (Beep on) : Chaque appui sur n'importe quelle provoquera la génération du son de confirmation.
- Mode de désactivation du bip (Beep off) : Aucun appui sur n'importe quelle touche ne provoquera la génération du son de confirmation.

ZONE

Une fois cette fonction activée, le fait de tourner le bouton du volume permet une sélection entre la zone de l'Europe/États-Unis/LAT (Amérique Latine).

XBASS

Appuyez et maintenez enfoncée pendant 2 secondes la touche EQ pour activer la fonction XBASS. Maintenez-la enfoncée à nouveau pour la désactiver.

EQ (égaliseur)

Appuyez brièvement sur la touche EQ pour sélectionner l'un des modes EQ préconfigurés suivants :
FLAT-CLASSICS-POP-ROCK-EQ OFF

AFFICHAGE DES INFORMATIONS

Appuyez sur la touche **DISP** (10) pour afficher l'heure sur l'écran pendant 5 secondes. Passé ce délai, l'écran revient à l'affichage des informations.

RÉGLAGE DE L'HEURE

(1) Configuration manuelle :

Appuyez et maintenez enfoncée pendant 2 secondes la touche **DISP**. L'heure se met à clignoter. Appuyez sur la touche **▶▶/◀◀** pour régler les heures. Appuyez brièvement sur la touche **DISP** pour changer les minutes. Vous pouvez

également utiliser la touche **▶▶/◀◀** pour régler la valeur des minutes. Réappuyez ensuite sur la touche **DISP** pour confirmer.

(2) Synchronisation de l'heure avec une station RDS :

Cela permet la réception de la station RDS qui émet le signal de qualité élevée (le symbole AF sur l'écran ne clignote pas). Quelques minutes plus tard, l'heure est synchronisée avec la valeur de l'heure correcte transmise par un signal depuis la station. (Note :

Certaines stations RDS ne disposent pas de cette fonction).

AFFICHAGE À CRISTAUX LIQUIDES

Il permet d'afficher la fréquence actuelle et les fonctions activées.

FONCTION ESP

Il est possible de protéger l'appareil contre les chocs dans la page de 10-20 s.

ENTRÉE AUXILIAIRE

L'appareil peut être connecté à un lecteur portable via la prise **AUX IN** (13). Appuyez sur la touche **SRC** pour passer au mode **AUX**, lorsqu'une source de signal audio est déjà connectée à l'appareil.

FONCTION DE RÉINITIALISATION

La touche **RESET** (23) doit être activée au moyen d'une pointe de stylo ou d'un objet métallique éffilé.

La touche **RESET** est activée dans les situations suivantes :

- Après l'installation initiale de l'appareil, une fois la connexion de tout câblage terminée.
 - Lorsqu'aucune touche de fonction n'est pas activée.
 - Le symbole de l'erreur s'affiche à
- Note : L'appui sur la touche **RESET** (23) ne remet pas l'appareil en marche. Utilisez un coton-tige imbibé d'alcool isopropylique

pour essuyer la fente sur la face avant.

UTILISATION DE LA RADIO

• PASSAGE EN MODE RADIO

Appuyez sur la touche **SRC** (4) pour sélectionner le mode de radio. L'écran affiche le mode radio, ainsi que la bande mémorisée et sa fréquence.

• SÉLECTION D'UNE BANDE RADIO

Après être entré dans le mode radio, appuyez sur la touche **BAND** (3) pour sélectionner la bande recherchée.

La bande de réception peut être modifiée dans l'ordre suivant :

→FM1→ FM2→ FM3 → MW1(AM1) → MW2(AM2)

SÉLECTION D'UNE STATION

Appuyez brièvement sur la touche **▶▶** (14) ou **◀◀** (9) pour lancer la recherche automatique. La radio recherchera automatiquement une station (vers le haut et vers le bas). Appuyez et maintenez enfoncée la touche pendant 2 secondes jusqu'à l'affichage indique « **MANUAL** » (mode manuel), qui signifie le passage vers le mode de réglage manuel. En ce mode, il est possible de se déplacer progressivement entre les fréquences successives (haut et bas) jusqu'à trouver une station. Si aucune touche n'est pas appuyée pendant 5 secondes, la radio retournera en mode de réglage automatique, et l'écran affiche « **AUTO** ».

• MÉMORISATION AUTOMATIQUE ET BALAYAGE DES CHAÎNES

- Mémorisation automatique

- Appuyez et maintenez enfoncée pendant 2 secondes la touche **TS** (2) pour que la radio commence le balayage depuis la fréquence de 87,5 MHz et vérifie la puissance du signal jusqu'à

l'achèvement d'un cycle unique de recherche. Puis, quelques stations ayant le signal le plus fort sont enregistrées sous les numéros de touches par défaut associés à la bande FM3. Le premier cycle fonctionne en mode LOCAL (local) et recherche des stations qui ont un signal de réception le plus fort. Si la recherche de 6 stations a échoué, la radio effectuera le second cycle de recherche, mais avec le mode local désactivé (LOCAL OFF).

- Balayage des chaînes

Appuyer brièvement sur la touche **TS** (2) pour balayer les stations préconfigurées. La radio s'arrête pendant 5 secondes à un numéro préconfiguré sans atténuer le son.

• ENREGISTREMENT MANUEL DES STATIONS ET RAPPEL DES STATIONS PRÉCONFIGURÉES

Appuyez et maintenez enfoncée pendant 2 secondes une des touches attribuées aux stations radio mémorisées (1-6) pour recevoir son signal. La station actuelle est enregistrée sous la touche numérique. Appuyer brièvement sur la touche de station mémorisée (1-6) pour écouter directement le signal émis par la station et enregistré sous la touche de programmation qui lui est attribuée.

UTILISATION DU RDS (RADIO DATA SYSTEM)

- Le mode RDS est réglé dans la position AF du menu système. Tourner le bouton audio pour activer ou désactiver la fonction AF. Chaque fois que vous activez la fonction AF, l'écran affiche le symbole « **AF** ». Le nom du programme est affiché au moment de la réception des stations RDS. Le symbole « **AF** » se met à clignoter si

Manipulation

la qualité du signal transmis est détériorée.

Lors de la réception du signal de diffusion d'urgence, l'écran affiche « **ALARM** », et le niveau de la sortie du son est ajusté automatiquement au niveau de sortie pré-configuré - si le contrôle du volume sonore est réglé au minimum.

• Utilisation des chaînes régionales

Après l'activation de la fonction AF dans la position REG du menu système. Le déplacement du bouton audio permet d'activer ou de désactiver la fonction REG. Après avoir désactivé la fonction AF, il est impossible de désactiver la fonction REG.

Certaines stations de radiodiffusion changent pour une certaine période de temps leur programme de diffusion normale pour la diffusion régionale. Si la région géographique est activée, le programme actuellement écouté reste inchangé. Après la désactivation de la région géographique, il est possible de passer au signal de réception transmis par une station régionale.

• Écoute des informations sur le trafic routier

Dans la position TA dans le menu système, le déplacement du bouton audio permet d'activer ou de désactiver la fonction TA. L'activation du mode **TA** permet la réception des informations sur le trafic routier :

Si l'appareil fonctionne en mode CD (MP3) ou AUX, il basculera temporairement sur le mode radio.

Si la fonction EON détecte la présence d'informations sur le trafic routier dans un autre programme, l'appareil passe temporairement à la station liée à la fonction EON.

Si le niveau sonore est inférieur au seuil, il sera porté à cette valeur.

L'activation du mode **TA** provoque l'activation de la fonction **TA** pour un

seul segment. Lorsque vous recevez un signal de la station TP la fonction TP sera activée pour un seul segment.

Fonction d'informations sur les perturbations du trafic routier

La commutation de la fonction TA en STOP annule la réception des informations sur le trafic routier (position TA dans le menu **RDS** - les options disponibles sont les suivantes

activer/désactiver, si aucune station **TA** n'est diffusée. Si vous écoutez une station TA, dans la position appropriée TA dans le menu des options activer/arrêt/désactiver apparaissent). Une commutation accidentelle en mode **EON TA** peut avoir lieu lorsque les informations **EON TA** avait été déjà reçues de la station actuelle, et la radio s'est commutée pour la réception du signal de cette station **EON**, mais une distance trop grande de la station **EON** empêche la réception du signal. Dans ce cas, la radio passe à nouveau à la station actuelle. L'exemple ci-dessus illustre une situation lorsque l'utilisateur écoute un programme inapproprié ou le son a été temporairement atténué. Les données utilisées par la fonction RDS sont les suivantes : PI, PS, AF, TP, TA, EON et PTY.

PS : Nom de la chaîne

C'est le nom de la station donnée en utilisant des caractères alphanumériques.

AF : Fréquences alternatives

C'est la liste des fréquences des stations qui émettent le même programme.

TP : Identification du programme avec des informations sur le trafic routier

Ces sont les données d'identification provenant de stations diffusant des informations sur le trafic routier.

TA : Identification des informations sur le trafic routier

Ces sont les données d'identification indiquant l'émission ou le manque

Manipulation

d'émission d'informations routières.
EON : Informations sur les programmes
d' autre station

Ce sont les informations émises dans les
fonctions PI, AF, TP, TA, etc. relatives à
d'autres programmes en provenance
d'autres stations que la station actuelle.

UTILISATION CD/MP3/WMA

• PASSAGE EN MODE DISQUE

Si aucun disque n'a pas été inséré
l'appareil :

Faites glisser délicatement le disque
dans la fente (côté imprimé vers le
haut) jusqu'à ce que vous sentiez une
légère résistance. Le disque sera
alors automatiquement tiré dans l'unité,
puis immédiatement lis.

Si le disque est déjà inséré dans
l'appareil : Appuyez sur la touche **SRC**
(4) jusqu'à ce que l'écran affiche le
mode DISC (disque).

• SÉLECTION DES PISTES/DU FICHIER

Appuyer sur la touche **▶▶** (14) ou **◀◀**
(9) pour revenir à la piste précédente/au
fichier précédent ou passer à la piste
suivante/au fichier suivant. L'écran
affiche le numéro de la piste/du fichier.
Appuyez et maintenez enfoncée la
touche **▶▶** (14) ou **◀◀** (9) pour faire
défiler vite les pistes/les fichiers vers
l'arrière ou vers l'avant. La lecture sera
reprise à la libération de la touche.

• ARRÊT DE LA LECTURE

Appuyez sur la touche **▶||** (21) pour
arrêter la lecture. Appuyez à nouveau
sur elle pour la reprendre.

• LECTURE INITIALE DE TOUTES LES PISTES/TOUS LES FICHIERS

Appuyez sur la touche **SCN** (20) pour
lire les premières secondes de chaque

piste/fichier. Appuyez à nouveau sur la
touche pour arrêter la lecture initiale et
écouter une piste/un fichier.

• RÉPÉTITION DE LA MÊME PISTE/DU MÊME FICHIER

Appuyez sur la touche **RPT** (19) pour
répéter la lecture de la même piste/du
même fichier. Appuyez à nouveau pour
répéter la lecture de toutes les
pistes/tous les fichiers.

• LECTURE ALÉATOIRE DE TOUS LES FICHIERS

Appuyez sur la touche **RDM** (18) pour
lire toutes les pistes/tous les fichiers
dans un ordre aléatoire. Appuyez à
nouveau sur la touche pour désactiver la
fonction de lecture aléatoire.

• ÉJECTION DU DISQUE

Appuyez sur la touche **▲** (11) pour
arrêter la lecture du disque et l'éjecter
de la fente dans l'appareil (6).

SÉLECTION D'UN RÉPERTOIRE HAUT/BAS

Appuyez sur la touche **DIR-** (17) ou
DIR+ (16) pour sélectionner le
répertoire précédent ou suivant. Les
touches **DIR-** (17) ou **DIR+** (16) ne
vont activer aucune fonction si aucuns
répertoires ne se trouvent sur le disque
avec des fichiers MP3/WMA.

• SÉLECTION DES FICHIERS AVEC LA TOUCHE

 La touche (22) est affecté à la
fonction de sélection de fichiers
MP3/WMA.

Son appui provoque l'activation
du mode de sélection conformément au
schéma ci-dessous :

Recherchez dans le répertoire. =>
Recherchez selon le numéro du fichier.

□ Recherchez dans le répertoire

Appuyez une fois sur la touche
 . L'appareil se mettra en

« Recherche depuis le répertoire »
. Faites tourner le bouton VOL (volume) pour sélectionner le répertoire recherché. Ensuite, appuyez sur le bouton **MENU** (6) pour entrer dans ce répertoire. Faites tourner le bouton (6) pour sélectionner le répertoire recherché. Ensuite, appuyez à nouveau sur le bouton (6) pour ouvrir le fichier. Appuyez sur la touche **⏪** pour revenir au répertoire précédent.

□ Recherchez selon le numéro du fichier

Appuyez deux fois sur la touche . Cela activera le mode de « recherche selon le numéro du fichier ». Tournez le bouton (21) pour sélectionner le numéro de fichier souhaité, puis appuyez sur le bouton **MENU** (4) pour confirmer la sélection. L'appareil recherche le fichier sélectionné et commence la lecture. Vous pouvez également saisir le numéro manuellement. Sur la face avant il y a les chiffres 1-6 et les boutons 7/8/9/0 auxquels sont attribuées les fonctions suivantes :

EQ : 7
⏪ : 8
⏩ : 9
DISP : 0.

Si vous sélectionnez un numéro du fichier, l'appareil attend quelques secondes. Au bout de quelques secondes, l'appareil recherche le fichier même si le bouton **MENU** (4) n'a pas été enfoncé.

UTILISATION DU LECTEUR USB

Le connecteur USB (10) est situé sur la face avant de l'appareil. Ce connecteur (12) sert à connecter les pilotes USB.

Lorsqu'un pilote USB est connecté, l'appareil recherchera les fichiers MP3 / WMA qui y sont stockés et commencera leur lecture. Une fois ce mode activé, il est également possible d'appuyer sur la touche **SRC** et de choisir le mode USB.

Si la mémoire USB sert à la lecture des fichiers MP3/WMA, son utilisation est identique à la description relative à CD/MP3/WMA.

Note :

- L'unité principale ne supporte que les clés USB standard approuvées par Microsoft.
- Le lecteur USB MP3 n'est pas un dispositif standard, ce qui signifie que les différentes marques et différents modèles des appareils ont leurs propres standards. Pour cette raison, notre appareil ne supporte pas chaque lecteur MP3.
- Lors de la connexion d'un lecteur MP3 équipé d'une pile normale (batterie non rechargeable), il faut d'abord retirer la pile du lecteur, puis le connecter au connecteur USB. Dans le cas contraire, cela peut provoquer la rupture de la pile.

UTILISATION TF

Sur la face avant de l'appareil il y a un connecteur TF (24).

Lorsqu'une carte TF est connectée au connecteur TF, l'appareil recherchera les fichiers MP3 / WMA qui y sont stockés et commencera leur lecture. Ce mécanisme fonctionne d'une manière identique à l'opération de lecture des fichiers CD/MP3/WMA décrite précédemment. En cas de fonctionnement dans un autre mode, l'appui sur la touche **SRC** (4) permettra de passer au mode SD.

MODES DE DÉCODAGE MP3/WMA

Manipulation

SUPPORTÉS

L'unité principale supporte les modes de décodage des fichiers MP3/WMA (Windows Media Audio) mentionnés ci-dessous.

Norme	Vitesse de transmission des données (ko/s)	Modes supportés
MPEG1 Audio Layer 3 (44,1 kHz)	32, 48, 64, 96, 128, 192, 256, 320	Stéréo
Windows Media Audio (44,1 kHz)	64, 96, 128, 192	Stéréo

Le mode USB supporte :

1. Dossier : 500 max,.
2. Fichier : 999 max,.
3. Profondeur du répertoire : 8 couches
4. Dimensions : 32 Go

ATTENTION

Ne pas connecter le lecteur USB ou une carte TF à l'unité principale, si vous y avez enregistrés des fichiers importants. Ne pas faire lire les disques CD-R/RW contenant des fichiers importants. Une mauvaise utilisation du lecteur peut entraîner la perte de fichiers. Notre société n'est pas responsable de la perte de ces données.

REMARQUES CONCERNANT LE DISQUE

A. Remarques concernant les disques :

L'utilisation de disques ayant une forme non standard (par ex. carré, en forme d'étoile ou cœur, etc.) peut

1. provoquer l'endommagement de l'appareil. Rappelez-vous que l'appareil ne fonctionne qu'avec des CD ronds.
2. Ne collez pas du papier, ruban, etc., à

tout côté du disque (imprimé ou enregistré), car cela pourrait provoquer un dysfonctionnement de l'appareil.

3. La saleté, la poussière, les égratignures et la déformation du disque vont provoquer des interférences pendant la lecture.

B. Remarques concernant le disque de type CD-R (enregistrable) / CD-RW (réinscriptible)

1. N'insérez à l'appareil que les disques portant les symboles suivants :



2. L'appareil ne lira pas les disques CD-R et CD-RW si la session d'enregistrement pas été terminée. (Voir le manuel du lecteur CD-R / CD-RW ou du logiciel

CD-R/CD-RW pour apprendre plus sur le processus d'achèvement de la session d'enregistrement).

3. L'appareil peut ne pas lire certains disques CD-R / CD-RW, ce qui résulte de l'état de l'enregistrement, du disque lui-même ou du dispositif utilisé

pour son enregistrement. (Voir *1)

*1 : Veuillez lire les recommandations suivantes pour assurer une lecture plus fiable :

a : Utilisez les disques CD-RW avec la vitesse de lecture de 1x à 4x et enregistrez des données avec la vitesse d'1x ou 2x.

Manipulation

b. Utilisez les disques CD-R avec la vitesse de lecture de 1x à 8x et enregistrez des données avec la vitesse d'1x ou 2x.

c. Ne faites pas lire les disques CD-RW, qui ont été enregistrés plus que 5 fois.

C. Remarques concernant les fichiers MP3 (seulement le format MP3) :

1. Le disque doit être enregistré dans le format ISO9660 niveau 1 ou 2 ou avec une extension Joliet ou Romero.
2. En nommant les fichiers MP3, n'oubliez pas que l'extension du fichier doit être « mp3 ».
3. L'appareil ne reconnaîtra des fichiers non-MP3, même avec une extension « mp3 ».

UTILISATION BLUETOOTH *)

● APPARIEMENT INITIAL DES DISPOSITIFS EN MODE BLUETOOTH

(i) Si vous voulez utiliser le mode Bluetooth, assurez-vous que votre téléphone mobile prend en charge la fonction Bluetooth.

(ii) Différents types de téléphones mobiles ont des paramètres d'émission différents. Il est recommandé que la distance entre le téléphone mobile et l'appareil ne dépasse pas 3 m, ce qui permettra d'obtenir la meilleure qualité d'appel. Ne placez pas d'objets métalliques et des obstacles sur le chemin de transmission entre le téléphone mobile et l'appareil.



● APPARIEMENT

- 1) Choisissez la configuration Bluetooth dans le téléphone mobile. (À propos de la connexion Bluetooth, consultez les instructions fournies avec votre téléphone).
- 2) La liste affichée sur le téléphone devrait

inclure « CAR KIT » (kit de voiture). Sélectionnez la position « BP 170 BT » et saisissez le mot de passe « 0000 ». Peut-être le mot de passe ne sera pas nécessaire.

3) Une fois l'appariement terminé, l'écran affiche le symbole BT.

● Accepter / refuser un appel entrant

Dans le cas d'un appel entrant, appuyez sur la touche , pour accepter l'appel. Un appui sur la touche  provoquera le refus de l'appel.

● Mettre fin à un appel

Une fois la conversation terminée, appuyez sur la touche , pour raccrocher.

● Vérification de l'annuaire téléphonique/des appels reçus/passés/manqués (concerne les téléphones Android et iPhone)

Appuyez sur la touche **SRC** pour afficher « PHONE » (téléphone) sur l'écran. Appuyez sur la touche  pour afficher « BOOK » (annuaire téléphonique) sur l'écran. Les appuis consécutifs font afficher les options suivantes :

BOOK---RECEIVED---DIALED---MISSED---PHONE (Annuaire téléphonique -> Reçus -> Faits -> Manqués -> Téléphone)

L'utilisation de la touche **▶▶** ou **◀◀** dans chacune de ces positions permettra de vérifier les numéros qui y sont attribués.

Note : Une fois la connexion effectuée, votre mobile affichera une information concernant la connexion avec l'autoradio. Vous devez donner votre consentement et appuyer sur « YES » (Oui) pour confirmer.

Manipulation

(Note : Il est important que le numéro de téléphone a été enregistré dans la mémoire du téléphone et non sur la carte SIM).

● Faire un appel

1) Faire un appel en entrant manuellement un numéro de téléphone.

Appuyez sur la touche **SRC** pour afficher « PHONE » (téléphone) sur l'écran.

Appuyez et maintenez enfoncée la touche



. L'écran LCD sera complètement vide.

Maintenant, vous pouvez entrer un numéro de téléphone et appuyer sur la touche  pour confirmer

la sélection du numéro saisi. (Note : Si vous entrez un numéro erroné, appuyez sur la

touche  pour annuler les chiffres mal saisis.)

Sur la face avant il y a les chiffres 1-6 et les boutons 0/7/8/9/*/# auxquels sont attribuées les fonctions suivantes :

0 : Bouton d'affichage (DISP)

7 : EQ :

8 : 

9 : 

* : Appuyez et maintenez enfoncée pendant 2 secondes la touche (5).

: Appuyez et maintenez enfoncée pendant 2 secondes la touche (6).

1) Refaire un appel

Appuyez sur la touche **SRC** pour afficher « PHONE » (téléphone) sur l'écran.

Appuyez et maintenez enfoncée la touche  pendant 2 secondes,

pour sélectionner à nouveau le dernier numéro de téléphone.

2) Faire un appel sur le numéro de

l'annuaire téléphonique/des appels reçus/ faits/manqués (concerne les téléphones Android et iPhone)



- Passer à la position « **Vérification de l'annuaire téléphonique/des appels reçus/ faits/manqués** », et puis sélectionnez le numéro de téléphone recherché. Appuyez sur la touche  pour sélectionner ce numéro.

Note : Si votre téléphone portable a deux (2) cartes SIM, pendant un appel effectué en utilisant la face avant, une carte par défaut sera sélectionnée (ou à tout moment, il sera demandé d'identifier la carte à partir de laquelle la connexion doit être établie).

● Transfert d'un appel entre le téléphone mobile et l'appareil

En mode de conversation, il est possible d'appuyer sur la touche  (22) pour transférer l'appel téléphonique entre le mobile et la radio.

● Transmission du son via Bluetooth (fonction A2DP)

Appuyez sur la touche SRC (4) pour afficher « PHONE » (téléphone) sur l'écran. Mettez ensuite en marche le lecteur de musique sur votre téléphone pour commencer la lecture de la chanson. Le son sera transmis via le haut-parleur dans l'appareil. Appuyez sur la touche  (21) située sur la face avant pour arrêter/repandre la lecture de la piste. Appuyez sur la touche  (14) ou  (9) pour sélectionner la piste suivante/précédente.



Activation/désactivation du Bluetooth

Appuyez et maintenez enfoncée la touche SRC pendant 2 secondes pour activer / désactiver Bluetooth.

*) Concerne seulement les appareils équipés de la fonction Bluetooth





TOUCHES DE FONCTION ET DE COMMANDE

1.  : Touche Marche/Arrêt
2. VOL+ : Touche d'intensification du volume.
3. BAND : Permet de sélectionner une bande FM1/FM2/FM3/AM1/AM2 en mode RADIO.
4.  : En mode RADIO : Appuyez brièvement pour rechercher les fonctions vers le bas. Appuyez, pour désactiver manuellement. En mode CD/MP3/WMA : Appuyez brièvement pour passer d'une piste/d'un fichier en arrière. Appuyez et maintenez enfoncée pour passer vite en arrière.
5. VOL- : Touche d'atténuation du volume.
6. EQ : C'est la touche de l'égaliseur.
7. 2 SCN : En mode RADIO : Numéro 2. Voir page 11 - ENREGISTREMENT MANUEL DES STATIONS ET RAPPEL DES STATIONS PRÉCONFIGURÉES.
En mode CD/MP3/WMA : Appuyez pour activer/désactiver la fonction BALAYAGE.
8. 1  : En mode RADIO : Numéro 1. Voir page 11 - ENREGISTREMENT MANUEL DES STATIONS ET RAPPEL DES STATIONS PRÉCONFIGURÉES.
En mode CD/MP3/WMA : Appuyez pour arrêter/reprendre la lecture.
9. 4 RDM : En mode RADIO : Numéro 4. Voir page 11 - ENREGISTREMENT MANUEL DES STATIONS ET RAPPEL DES STATIONS PRÉCONFIGURÉES.
En mode CD/MP3/WMA : activation/désactivation de la fonction de lecture aléatoire.
10. 5 DIR- : En mode RADIO : Numéro 5. Voir page 11 - ENREGISTREMENT

MANUEL DES STATIONS ET RAPPEL DES STATIONS PRÉCONFIGURÉES.
En mode MP3/WMA : Appuyez pour revenir au répertoire précédent.

C'est la touche , si l'appareil fonctionne en mode Bluetooth. *)

11. SRC : La touche fait activer la fonction SRC (source du son).
12.  : Appuyez pour atténuer/rétablir le son.
13.  :
En mode RADIO : Elle assure la fonction TS. Voir page 11
MÉMORISATION AUTOMATIQUE ET BALAYAGE DES CHAÎNES
En mode MP3/WMA : C'est la fonction de recherche. (Voir page 12)
en mode PHONE (Téléphone). La fonction de la touche est décrite à
la page 15 - UTILISATION DU BLUETOOTH.
14. SEL : Appuyez brièvement pour entrer dans le menu du mode audio.
Appuyez et maintenez enfoncée la touche pour entrer au menu
système.
(Voir page 9). Appuyez pour confirmer la fonction de recherche
(voir la page 13) une fois entré en mode de recherche MP3/WMA.
15.  :
En mode RADIO : Appuyez brièvement pour rechercher les
fonctions vers le bas. Appuyez pour rechercher manuellement une
fonction.
En mode CD/MP3/WMA : Appuyez brièvement pour faire passer
une piste/un fichier en avant. Appuyez et maintenez enfoncée
pour passer vite en avant.
16. DISP : Appuyez la touche DISP (Afficher) pour afficher l'heure.
17. 3 RPT : En mode RADIO : Numéro 3. Voir page 11 - ENREGISTREMENT
MANUEL DES STATIONS ET RAPPEL DES STATIONS
PRÉCONFIGURÉES.
En mode CD/MP3/WMA : Appuyez pour activer/désactiver la
fonction de répétition.
18. 6 DIR+ : En mode RADIO : Numéro 6. Voir page 11 - ENREGISTREMENT
MANUEL DES STATIONS ET RAPPEL DES STATIONS
PRÉCONFIGURÉES.
En mode MP3/WMA : Appuyez pour passer au répertoire suivant.

Quand vous répondez à un appel ou raccrochez, il fonctionne en mode touche  . *)

*) Concerne seulement les appareils équipés de la fonction Bluetooth

Spécification

NORMES GÉNÉRALES

Exigences relatives à l'alimentation : Courant continu 12 V, borne négative reliée à la masse

Dimensions du support de montage : 178 (largeur) x 160 (profondeur) x 50 (hauteur)

Contrôle des tons

- Bas (à 100 Hz) : ± 10 dB
- Aigus (à 10 kHz) : ± 10 dB
- Puissance de sortie maximale : 4X40 W
- Consommation de courant : 10 A (max) (concerne la version avec l'alimentation normale)

Lecteur de CD

Rapport signal sur bruit (SNR) : Plus de 55 dB :

Séparation des canaux : Plus de 45 dB :

Réponse harmonique : 40 Hz-18 kHz

RADIO FM

Plage de fréquences de 87,5 à 109 MHz

IF 10,7 MHz

Sensibilité (S/N=30 dB) 4 μ V

Séparation des canaux stéréo >25 dB

AM (MW)

Plage de fréquences de 522 à 1620 kHz

IF 450 kHz

Sensibilité (S/N=20 dB) 36 dBuV

Vérifiez les connexions des câbles avant de vérifier la liste de contrôle. Consultez votre revendeur le plus proche si, après la vérification de la liste de contrôle le problème persiste.

Symptôme	Cause	Solution
Pas d'alimentation.	Le contact de la voiture n'est pas allumé.	Tournez la clé de contact en position « ACC » si l'alimentation est reliée au circuit auxiliaire du véhicule et que le moteur ne tourne pas.
	Le fusible est grillé.	Remplacez le fusible.
Impossible d'insérer ou d'éjecter le disque.	Il y a déjà un disque dans le lecteur.	Retirez le disque du lecteur puis insérez un autre.
	Le disque a été inséré dans la mauvaise position.	Insérez le disque de sorte que les inscriptions se trouvent au-dessus.
	Le CD est très sale ou endommagé.	Nettoyez le disque ou essayez un autre.
	La température est trop élevée dans la voiture.	Refroidissez le véhicule ou attendez jusqu'à ce que la température ambiante retourne à la normale.
	Présence de la vapeur condensée.	Laissez le lecteur hors tension pendant environ une heure et essayez à nouveau.
Absence de son.	Le volume est réglé au minimum.	Ajustez le son au niveau souhaité.
	Le câblage présente un défaut de connexion.	Vérifiez les connexions des câbles.
Distorsion dans la reproduction sonore.	L'angle de montage de l'appareil dépasse 30 degrés.	Réglez l'angle de sorte qu'il soit inférieur à 30 degrés.
	Le disque est très sale ou endommagé.	Nettoyez le disque ou essayez un autre.
Les touches de commande ne fonctionnent pas.	Le micro-ordinateur intégré ne fonctionne pas correctement en raison du bruit.	Appuyez sur le bouton de réinitialisation (RESET). La face avant a été mal fixée.
La radio ne fonctionne pas. La fonction de sélection automatique des stations radio ne fonctionne pas.	Le câble d'antenne n'est pas connecté.	Connectez correctement le câble d'antenne.
	La puissance du signal est trop faible.	Sélectionnez une station manuellement.

FRENCH

ÍNDICE

Operación.....	50	Retirada del disco	55
Disposición de botones	50	Selección del directorio hacia arriba/hacia abajo.....	55
Encendido/apagado del equipo	51	Selección de ficheros con el botón  .	55
Función de silencio	51	Uso del reproductor USB.....	56
Extracción del panel frontal.....	51	Uso de la modalidad TF	56
Ajuste de sonido	51	Observaciones con respecto al disco....	57
Encendido/apagado REG.....	51	Uso de la modalidad Bluetooth*).....	58
Volumen TA	51	Mando a distancia.....	60
Encendido/apagado LOC.....	51	Especificación	62
Modo estéreo/mono	51	Detección y eliminación de defectos	63
Encendido/apagado del pitido	51	*) Aplicable solo a equipos con función Bluetooth	
AREA.....	51		
EQ.....	52		
Visualización de información	52		
Ajuste de hora	52		
Pantalla de cristal líquido	52		
Entrada auxiliar	52		
Función de puesta a cero.....	52		
Uso de la modalidad de radio.....	52		
Conmutación al modo de radio	52		
Selección de la banda de frecuencia..	53		
Selección de la emisora	53		
Registro automático en la memoria y escaneo de programas	53		
Registro manual de emisoras y selección entre las emisoras predefinidas	53		
Uso de la modalidad de RDS (Radio Data System)	53		
Uso de la modalidad de CD/MP3/WMA..	54		
Conmutación al modo de disco.....	55		
Selección de pistas/fichero.....	55		
Interrupción de la reproducción.....	55		
Reproducción con exploración de todas las pistas/ todos los ficheros	55		
Repetición de la misma pista/el mismo fichero.....	55		
Reproducción aleatoria de todas las pistas/ todos los ficheros	55		

Declaración de conformidad

Blaupunkt Competence Center Car
Multimedia-Evo Sales GmbH declara que el
equipo es compatible con los requisitos
esenciales y el resto de las condiciones de la
Directiva 2014/53/CE.

La declaración se puede consultar en la
página web www.blaupunkt.com



Declaración de conformidad con la Directiva
2014/53/UE sobre la comercialización de
equipos radioeléctricos.

Declaración de conformidad con la Directiva
RoHS 2011/65/UE

Garantía

Las condiciones de garantía están
disponibles para su descarga en la página
web: www.blaupunkt.com

Garantía

Si es necesario recurrir a la reparación del
equipo en el marco de la garantía concedida,
la información pertinente sobre los
colaboradores que prestan tales servicios
en su país se encuentra en la página
web: www.blaupunkt.com

Operación

Disposición de botones

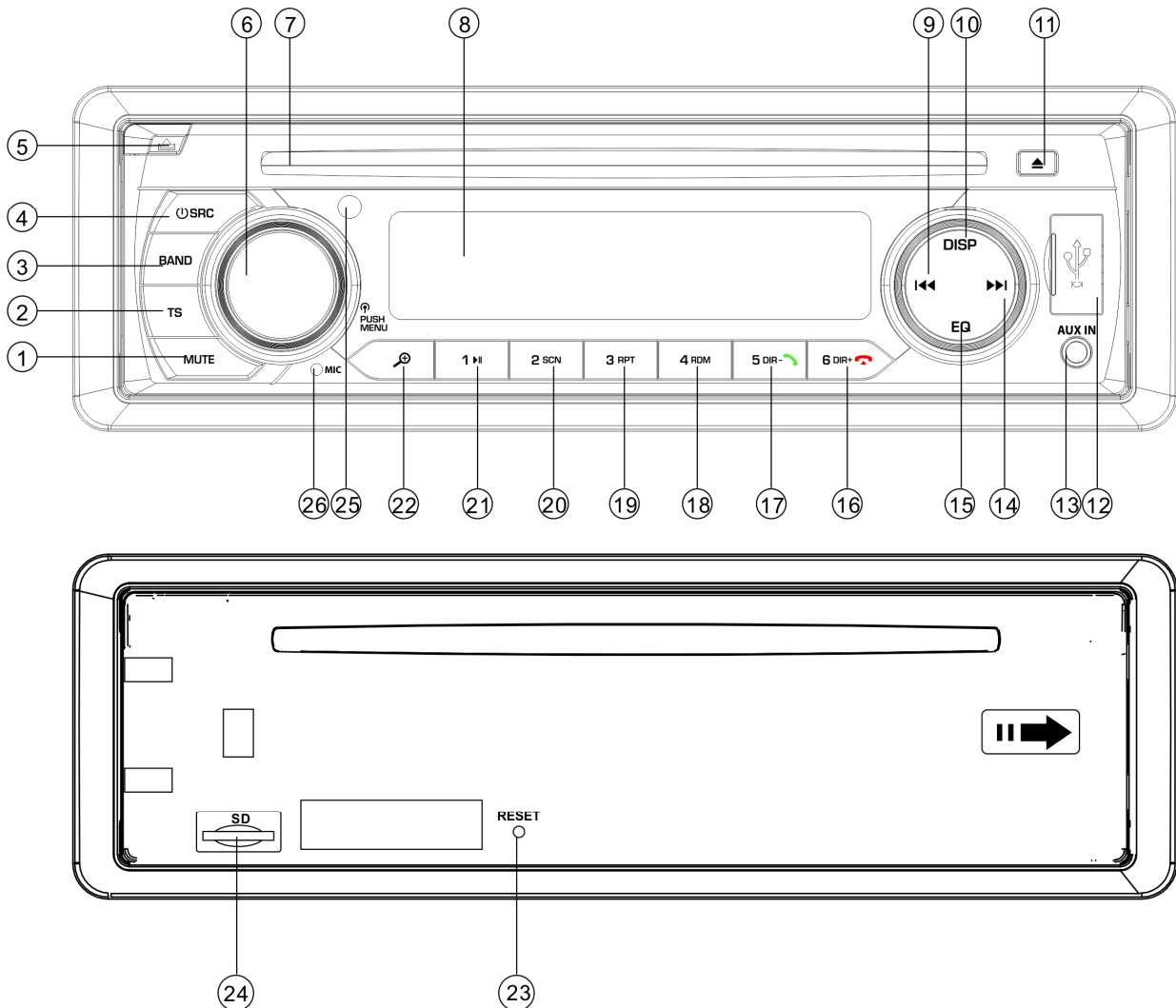



1. Botón MUTE (SILENCIO)
2. Botón TS
3. Botón de banda (BAND)
4. Botón “SRC (fuente)”
5. Botón “▲” (liberación del panel)
6. Botón VOL/MENU (VOL/MENU)
7. Bandeja de CD
8. Pantalla LCD
9. Botón “◀◀”(SEEK DOWN (BÚSQEDA HACIA ABAJO))
10. Botón de visualización (DISP)
11. Botón “Retirada”
12. Conector USB
13. Toma AUX-IN

14. Botón “▶▶” (BÚSQEDA HACIA ARRIBA)
15. Botón del corrector (EQ)
16. Botón “6 DIR+ / 🔊” *)
17. Botón “5 DIR- / 🔊” *)
18. Botón “4 RDM” (búsqueda aleatoria)
19. Botón “3 RPT” (repetir)
20. Botón “2 SCN” (escanear)
21. Botón “1 ▶▶”
22. Botón “🔍” (búsqueda de ficheros MP3)
23. Botón RESET (REINICIAR)
24. Toma de la tarjeta TF
25. DETECTOR DE INFRARROJOS
26. MICRÓFONO

*) Aplicable solo a equipos con función Bluetooth

Operación

Encendido/apagado del equipo

Encienda el equipo pulsando el botón  (4). El sistema se activa. Pulse y mantenga pulsado el botón  (4) durante 2 segundos para apagar el equipo.

FUNCIÓN DE SILENCIO

Pulse rápidamente el botón **MUTE** (1) para activar la función de silencio en la salida audio. Vuelva a pulsarlo para desactivarla.

EXTRACCIÓN DEL PANEL FRONTAL

Pulse el botón de liberación  (5) para desconectar el panel frontal extraíble.

AJUSTE DE SONIDO

Pulse rápidamente el botón **MENU** (6) para seleccionar el modo de ajuste requerido. El modo de ajuste se puede cambiar en la secuencia siguiente:

-BAS-TRE-BAL-FAD- VOL-

BAS: Tonos bajos

TRE: Tonos altos

BAL: Balance

FAD: Desaparición

VOL: Volumen

Al girar la perilla (6) se puede ajustar la calidad del sonido.

Pulse y mantenga pulsado el botón **MENU** (6) durante 2 segundos para ir al menú de sistema, véase abajo:

AF- TA - REG - TAVOL - LOC - STEREO -
BEEP - XBASS-AREA

AF: Frecuencias alternativas

TA: Información sobre el tráfico

REG: Región

TA VOL: Volumen de la información

sobre el tráfico

LOC = Local

ESTÉREO

ÁREA (AREA): Europa

Encendido/apagado REG

En modo de activación de la función AF, ésta se puede activar y desactivar desde la posición REG en el menú de sistema.

Ciertas emisoras a veces cambian su programa de emisión normal a emisión regional. La activación de la función REG no afecta al programa actualmente escuchado.

Volumen de la información sobre el tráfico (TA)

Esta función permite definir el volumen mínimo de la información recibida sobre el tráfico. El intervalo de ajuste está comprendido entre 20 y 43. Por defecto, el valor está fijado en 25. Gire la perilla de volumen para ajustar el volumen de información sobre el tráfico.

Encendido/apagado LOC

Al girar la perilla audio (6) en el ámbito de esta función, se activa/desactiva la localización. El equipo en modo LOC reduce la sensibilidad de recepción a la hora de buscar emisoras de radio. Esto significa que va a escuchar solo las emisoras que garanticen una buena calidad de recepción. Todas las emisoras de baja calidad de sonido se ignorarán. El equipo en modo LOC desactivado aumenta la sensibilidad de recepción a la hora de buscar emisoras de radio. Esto significa que la radio puede recibir la señal de la mayoría de las emisoras.

ESTÉREO/MONO

Al girar la perilla audio (6) en el ámbito de esta función, se puede seleccionar entre el modo de sonido ESTÉREO o MONO. En modo ESTÉREO se puede recibir la señal estéreo en la banda. En modo MONO las emisoras que emitan en estéreo se convertirán en mono. En algunos casos, cuando la señal recibida sea de mala calidad, al pasar a modo MONO, el nivel de interferencias se reducirá.

Encendido/apagado del pitido (BEEP)

La radio del coche cuenta con dos modos de sonido del pitido. Gire la perilla de volumen para seleccionar uno de ellos.

- Modo de pitido activado (Beep on): Cada vez al pulsar cualquier botón se genera

Operación

un sonido de confirmación.

- Modo de pitido desactivado (Beep off):
Al no pulsar ningún botón, no se genera un sonido de confirmación.

ÁREA

Una vez activada esta función, al girar la perilla de volumen

se puede seleccionar entre el área de Europa/USA/LAT (América Latina).

XBASS

Pulse y mantenga pulsado el botón EQ durante 2 segundos para activar la función XBASS. Vuelva a pulsar y mantenerlo pulsado para desactivar la función.

EQ (Corrector de sonido)

Pulse rápidamente el botón EQ para seleccionar uno de los modos EQ preconfigurados:
FLAT-CLASSICS-POP-ROCK-EQ OFF

VISUALIZACIÓN DE INFORMACIÓN

Pulse el botón **DISP** (10) para visualizar el tiempo durante 5 segundos en la pantalla. Una vez transcurridos los 5 segundos, la pantalla vuelve a visualizar la información.

AJUSTE DE HORA

(1) Configuración manual:

Pulse y mantenga pulsado el botón **DISP** durante 2 segundos. El valor de la hora empieza a parpadear. Pulse el botón **▶▶** / **◀◀** para ajustar la hora. Pulse rápidamente el botón **DISP** para cambiar el valor de los minutos. También se puede usar el botón **▶▶** / **◀◀** para ajustar los minutos. Luego vuelva a pulsar **DISP** para confirmar.

(2) Sincronizado de la hora con la emisora RDS:

Permite recibir la emisora RDS que emita la señal de una buena calidad (el símbolo AF en la pantalla no parpadea). Al cabo de unos minutos la hora se sincronizará de

acuerdo con la hora enviada por la señal procedente de la emisora. (Nota: Algunas emisoras RDS no tienen esta función).

PANTALLA DE CRISTAL LÍQUIDO

Permite visualizar la frecuencia actual y las funciones activadas.

FUNCIÓN ESP

Es posible proteger el equipo contra sacudidas en el intervalo de 10 a 20 s.

ENTRADA AUXILIAR

El equipo se puede conectar a un reproductor portátil mediante la toma **AUX IN** (13). Pulse el botón **SRC** para ir a modo **AUX** cuando al equipo ya esté conectada una fuente externa de la señal audio.

FUNCIÓN DE PUESTA A CERO

El botón **RESET** (23) debe pulsarse con una punta del bolígrafo o un objeto metálico agudo.

El botón **RESET** se usa en las siguientes situaciones:

- Tras la instalación inicial del equipo cuando se hayan conectado todos los cables.
- Cuando no funcione ningún botón funcional.
- Si en la pantalla aparece el símbolo de error.

Nota: Al pulsar el botón **RESET** (23), el equipo no reanuda el funcionamiento. Use una almohadilla de algodón impregnada con alcohol isopropílico para limpiar la ranura en el panel frontal.

USO DE LA MODALIDAD DE RADIO

• CONMUTACIÓN AL MODO DE RADIO

Pulse el botón **SRC** (4) para seleccionar el modo de radio. En la pantalla aparece

el modo de radio y la banda guardada en la memoria junto con su frecuencia.

- **SELECCIÓN DE LA BANDA DE RADIO**

Al entrar en el modo de radio, pulse el botón **BAND** (3) para seleccionar la banda requerida.

La banda de recepción se puede cambiar en la secuencia siguiente:

→FM1→ FM2→ FM3 → MW1(AM1) → MW2(AM2)→

- **SELECCIÓN DE LA EMISORA**

Pulse rápidamente el botón **▶▶** (14) o **◀◀** (9) para activar la función de búsqueda automática. La radio automáticamente buscará la emisora (hacia arriba y hacia abajo). Pulse y mantenga pulsado el botón durante 2 segundos hasta que la pantalla aparezca el mensaje **MANUAL** (modo manual), lo cual significa la entrada en el modo manual de ajuste. En este modo se puede navegar entre las frecuencias consecutivas (hacia arriba y hacia abajo) hasta encontrar la emisora correspondiente. Si ninguno de los botones se pulsa durante 5 segundos, la radio volverá al modo automático de ajuste y en la pantalla aparecerá el mensaje **AUTO**.

- **REGISTRO AUTOMÁTICO EN LA MEMORIA Y ESCANEADO DE PROGRAMAS**

- Registro automático en la memoria
- Pulse y mantenga pulsado el botón **TS** (2) durante 2 segundos: la radio empieza la búsqueda a partir de la frecuencia de 87,5 MHz y comprueba la fuerza de la señal hasta que termine un ciclo de búsqueda. Luego las emisoras que cuenten con la señal más fuerte se guardarán bajo los números predefinidos de los botones vinculados con la banda FM3. El primer ciclo de búsqueda funciona en modo LOCAL y

busca emisoras con la señal de recepción más fuerte. Si no ha sido posible buscar 6 emisoras, la radio realizará el segundo ciclo de búsqueda, pero ya con el modo local desactivado (LOCAL OFF).

- Escaneo de programas

Pulse rápidamente el botón **TS** (2) para escanear las emisoras preconfiguradas. La radio se para durante 5 segundos bajo el número predefinidas sin activar la función de silencio.

- **REGISTRO MANUAL DE EMISORAS Y SELECCIÓN ENTRE LAS EMISORAS PREDEFINIDAS**

Pulse y mantenga pulsado uno de los botones asignados a las emisoras guardadas en la memoria (1-6) durante 2 segundos para recibir su señal. La emisora actual se guardará en la memoria bajo el determinado botón numérico. Pulse rápidamente el botón de la emisora programada (1-6) para escuchar directamente la señal emitida por dicha emisora y guardada bajo el botón de programación asignado.

USO DE LA MODALIDAD DE RDS (RADIO DATA SYSTEM)

- El modo RDS se ajusta en la posición SF en el menú del sistema. La perilla de audio se gira para activar o desactivar la función AF. Cada activación de la función AF hace que en la pantalla aparezca el símbolo **AF**. Durante la recepción de la emisora RDS se visualiza el nombre del programa. El símbolo **AF** empieza a parpadear si empeora la calidad de la señal emitida. En el momento de recibir una señal emisora de alarma, en la pantalla aparecerá el mensaje **ALARM** y el nivel de la salida acústica se ajustará automáticamente al nivel de salida

Operación

preconfigurado, si el control de la intensidad de sonido se ha ajustado al nivel mínimo.

• Operación de los programas regionales

Disponible con la función AF activada, en la posición RED en el menú de sistema. Al girar la perilla audio, se puede activar o desactivar la función REG. Una vez desactivada la función AF, no se podrá desactivar la función REG. Ciertas emisoras a veces cambian su programa de emisión normal a emisión regional. En caso de activar la región geográfica, el programa actual no cambia. Una vez desactivada la función de región geográfica, se podrá pasar a la señal receptora emitida desde una emisora regional.

• Escucha de la información sobre el tráfico

En la posición TA en el menú de sistema, girando la perilla de audio se puede activar o desactivar la función TA. La activación del modo **TA** permite recibir la información sobre el tráfico:

Si el equipo trabaja en modo CD (MP3) o AUX, se producirá una conmutación temporal al modo de radio.

Si la función EON detecta la información sobre el tráfico en otro programa, el equipo pasará temporalmente a la emisora vinculada con la función EON.

Si el nivel de intensidad del sonido está por debajo del valor umbral, se subirá hasta alcanzar dicho valor.

La activación del modo **TA** hace que se active la función **TA** para un segmento particular. En el momento de recibir la señal desde la emisora TP la función TP se activará para un segmento particular.

Función de interferencia de la información sobre el tráfico

Al conmutar la función TA a STOP, se anula la recepción de la información actual sobre el tráfico (posición TA en el menú **RDS**; las opciones disponibles son:

activar/desactivar, si no se recibe ninguna emisora **TA**. En caso de recibir la emisora TA, en la posición TA correspondiente del menú aparecerán las opciones activar/parar/desactivar). Asimismo, podrá producirse una conmutación accidental al modo **EON TA**, cuando la información **EON TA** ya se haya recibido de la emisora actualmente seleccionada y la radio se haya conmutado a la recepción de la señal desde esa emisora **EON**, pero una distancia excesiva de la emisora **EON** impide la recepción de la señal. En tal supuesto la radio se conmutará de nuevo a la emisora actualmente recibida. El ejemplo anterior muestra la situación en la que el usuario escucha un programa inadecuado o el sonido ha sido silenciado durante un momento. Los datos usados por la función RDS son los datos PI, PS, AF, TP, TA, EON y PTY.

PS: Nombre del programa

Es el nombre de la emisora indicado por medio de caracteres alfanuméricos.

AF: Frecuencias alternativas

Es una lista de frecuencias de las emisoras que emiten el mismo programa.

TP: Identificación del programa con la información sobre el tráfico.

Son los datos de identificación procedentes de las emisoras que emiten la información sobre el tráfico.

TA: Identificación de la información sobre el tráfico.

Son los datos de identificación que señalan la emisión o falta de emisión de la información sobre el tráfico.

EON: Información sobre los programas de otra emisora.

de los accesorios

Es la información emitida en las funciones PI, AF, TP, TA, etc., que se refiere a otros programas procedentes de otras emisoras que la emisora actualmente recibida.

USO DE LA MODALIDAD DE CD/MP3/WMA

- **CONMUTACIÓN AL MODO DE DISCO**

Si no se ha introducido ningún disco en el equipo:

Introduzca cuidadosamente el disco en la bandeja (con la cara impresa hacia arriba) hasta sentir una pequeña resistencia. El disco se insertará automáticamente en el equipo y luego se reproducirá.

Si el disco ya está insertado en el equipo: Pulse el botón **SRC** (4) hasta que en la pantalla aparezca el modo DISC (disco).

- **SELECCIÓN DE PISTAS/FICHERO**

Pulse el botón **▶▶** (14) o **◀◀** (9) para volver a la pista/el fichero anterior o pasar a la pista/el fichero siguiente. En la pantalla aparecerá el número de la pista/el fichero.

Pulse y mantenga pulsado el botón **▶▶** (14) o **◀◀** (9) para navegar rápidamente entre las pistas/los ficheros para adelante o para atrás. La reproducción se reanudará al soltar el botón.

- **INTERRUPCIÓN DE LA REPRODUCCIÓN**

Pulse el botón **▶||** (21) para interrumpir la reproducción. Vuelva a pulsarlo para reanudarla.

- **REPRODUCCIÓN CON EXPLORACIÓN DE TODAS LAS PISTAS/TODOS LOS FICHEROS**

Pulse el botón **SCN** (20) para reproducir los primeros segundos de cada pista o fichero. Vuelva a pulsar el botón para interrumpir la reproducción con exploración y escuchar la pista/el fichero.

- **REPETICIÓN DE LA MISMA**

- **PISTA/EL MISMO FICHERO**

Pulse el botón **RPT** (19) para repetir la reproducción de la misma pista/el mismo fichero. Pulse otra vez para repetir la reproducción de todas las pistas/todos los ficheros.

- **REPRODUCCIÓN ALEATORIA DE TODOS LOS FICHEROS**

Pulse el botón **RDM** (18) para reproducir todas las pistas/todos los ficheros de manera aleatoria. Vuelva a pulsarlo para desactivar la función de reproducción aleatoria.

- **RETIRADA DEL DISCO**

Pulse el botón **▲** (11) para detener la reproducción del disco y sacarlo de la bandeja del equipo (6).

SELECCIÓN DEL DIRECTORIO HACIA ARRIBA/HACIA ABAJO

Pulse el botón **DIR-** (17) o **DIR+** (16) para seleccionar el directorio anterior o el siguiente. Los botones **DIR-** (17) o **DIR+** (16) no activarán ninguna función si en el disco con los ficheros MP3/WMA no hay directorios.

- **SELECCIÓN DE FICHEROS CON EL BOTÓN **

 El botón (22) tiene asignada la función de selección de ficheros MP3/WMA.

Al pulsarlo, se activa

el modo de selección según el siguiente esquema:

Buscar en el directorio. => Buscar por número del fichero.

- **Buscar en el directorio**

Pulse una vez el botón . El equipo entrará en modo de "Búsqueda del directorio"

. Gire la perilla VOL (volumen) para seleccionar el directorio buscado.

Luego pulse la perilla **MENU** (6)

para entrar en el directorio seleccionado. Gire la perilla (6) para seleccionar el fichero buscado. Vuelva a pulsar la perilla MENU (6) para reproducir el fichero. Pulse el botón **⏮** para volver al directorio anterior.

□ **Buscar por número del fichero**

Pulse dos veces el botón . Se activará el modo de "Búsqueda por número del fichero". Gire la perilla (21) para seleccionar el número correspondiente del fichero y luego pulse la perilla MENU (4) para confirmar la selección. El equipo buscará el fichero seleccionado y empezará a reproducirlo. También se puede introducir el número correspondiente manualmente. En el panel frontal se encuentran los dígitos 1-6 y los botones 7/8/9/0 con las siguientes funciones asignadas:

EQ: 7

⏮ : 8

⏭ : 9

DISP: 0.

En caso de seleccionar el número del fichero el equipo esperará unos segundos. Al cabo de unos segundos el equipo buscará el fichero determinado, si no se ha pulsado la perilla **MENU** (4).

USO DEL REPRODUCTOR USB

El conector USB (10) está situado en el panel frontal del equipo. Este conector (12) sirve para conectar los controladores USB.

Una vez conectado el controlador USB en el conector, el equipo buscará los ficheros MP3/WMA guardados en el mismo y empezará a reproducirlos. Una vez activado este modo, también se puede pulsar el botón

SRC y seleccionar el modo USB.

Si la memoria USB sirve para reproducir los ficheros MP3/WMA en la radio, su manejo es igual al manejo del reproductor CD/MP3/WMA anteriormente descrito.

Nota:

- El equipo principal trabaja solo con las memorias USB estándares aprobadas por Microsoft.
- El reproductor USB MP3 no es un equipo estándar, lo que quiere decir que diferentes marcas y modelos del equipo tienen sus propios estándares. Por lo tanto, nuestro equipo no podrá trabajar con toda clase de reproductores MP3.
- En caso de conectar el reproductor MP3 provisto de una pila normal (no batería-acumulador), primero retire la pila del reproductor y luego conéctelo en el conector USB. En caso contrario la pila se podrá romper.

USO DE LA MODALIDAD TF

En el panel frontal del equipo se encuentra el conector TF (24).

Una vez conectada la tarjeta TF en el conector, el equipo buscará los ficheros MP3/WMA guardados en la misma y empezará a reproducirlos. Este mecanismo funciona de la misma manera que la operación de reproducción en modo de CD/MP3/WMA anteriormente descrita.

En caso de trabajo en otro modo, al pulsar el botón **SRC** (4) se puede pasar al modo SD.

MODOS SOPORTADOS DE DECODIFICACIÓN MP3/WMA

El equipo principal trabaja en los modos de decodificación de los ficheros MP3/WMA (Windows Media Audio) indicados a continuación.

Operación

Norma	Velocidad de transmisión de datos (kB/s)	Modos soportados
MPEG1 Audio Layer 3 (44,1 kHz)	32, 48, 64, 96, 128, 192, 256, 320	Estéreo
Windows Media Audio (44,1 kHz)	64, 96, 128, 192	Estéreo

El modo USB soporta:

1. Directorio: máx. 500
2. Fichero: máx. 999
3. Profundidad del directorio: 8 niveles
4. Medidas: 32 GB

¡ATENCIÓN!

Está prohibido conectar el reproductor USB o la tarjeta TF al equipo principal si contienen ficheros importantes. Tampoco se pueden reproducir los discos CD-R/RW con ficheros importantes. Una operación incorrecta del reproductor podrá causar la pérdida de los ficheros. No asumimos la responsabilidad por la pérdida de dichos datos.

OBSERVACIONES CON RESPECTO AL DISCO

A. Observaciones acerca de los discos:

El uso de discos con una forma distinta a la estándar (p.ej. cuadrada, estrella o corazón, etc.) puede

1. causar daños del equipo. Recuerde que el equipo trabaja solo con los discos redondos.
2. No pegue papel, cinta, etc., en ninguna cara del disco (impresa o grabada), dado que eso podrá afectar el

funcionamiento del equipo.

3. Impurezas, polvo, arañazos y deformaciones en el disco podrán afectar la reproducción.

B. Observaciones acerca del disco de tipo CD-R (para grabaciones) / CD-RW (para múltiples grabaciones)

1. En el equipo se pueden introducir únicamente los discos identificados con los siguientes símbolos:



2. El equipo no reproducirá un disco CD-R y CD-RW, si no ha terminado la sesión de grabación. (Véase el manual de la grabadora CD-R/CD-RW o del software

CD-R/CD-RW para saber más

sobre el proceso de cierre de la sesión de grabación).

3. El equipo no es capaz de reproducir ciertos discos CD-R/CD-RW, lo que resulta del estado de grabación, del estado del propio disco y del equipo usado

para su grabación. (Véase *1)

*1: Lea las siguientes instrucciones a fin de garantizar una reproducción óptima:

a: Use discos CD-RW con una velocidad de reproducción de 1x a 4x y guarde los datos con una velocidad de 1x o 2x.

b. Use discos CD-R con una velocidad de reproducción de 1x a 8x y guarde los datos

Operación

con una velocidad de 1x o 2x.

c. No reproduzca discos CD-RW grabados más de 5 veces.

C. Observaciones acerca de los ficheros MP3 (únicamente el formato MP3):

1. El disco debe grabarse en el formato ISO9660 nivel 1 o nivel 2 o con la extensión Joliet o Romero.
2. Al indicar nombres para los ficheros MP3 recuerde que la extensión del fichero debe ser “mp3”.
3. El equipo no reconocerá ficheros que no sean MP3, incluso si la extensión del fichero es “mp3”.

USO DE LA MODALIDAD BLUETOOTH

*)

● EMPAREJAMIENTO INICIAL DE EQUIPOS EN MODO BLUETOOTH

(i) En caso de usar el modo Bluetooth, compruebe si su móvil soporta la función de Bluetooth.

(ii) Distintos tipos de móviles soportan diferentes parámetros de la fuerza de emisión. Es recomendable que la distancia entre el móvil y el equipo no exceda 3 m, lo que permite obtener la mejor calidad de la conexión. No coloque objetos metálicos ni obstáculos en la pista de transmisión entre el móvil y el equipo.



● EMPAREJAMIENTO

- 1) Seleccione la configuración Bluetooth en su móvil. (La información sobre la modalidad Bluetooth se encuentra en el manual proporcionado junto con su móvil).
- 2) En la lista visualizada en su móvil deberá aparecer el elemento “CAR KIT” (kit de coche). Seleccione el elemento “BP 170 BT”

e introduzca el código “0000”. La introducción del código puede no ser necesaria.

3) Una vez realizado el emparejamiento de los equipos, en la pantalla aparecerá el símbolo BT.

● Recepción/rechazo de una llamada entrante

En caso de una llamada entrante pulse el botón  para recibirla. Al pulsar el botón  se rechaza la llamada.

● Colgar una llamada

Una vez terminada la llamada, pulse el botón  para colgar.

● Consulta de la lista de contactos/las llamadas recibidas/realizadas/rechazadas (aplicable a móviles con el sistema Android y la marca iPhone)

Pulse el botón **SRC** para que en la pantalla aparezca el mensaje “PHONE” (teléfono). Pulse el botón  para que en la pantalla aparezca el mensaje “BOOK” (lista de contactos). Cada vez al pulsar el botón se mostrarán las siguientes opciones:

BOOK---RECEIVED---DIALED---MISSED--
-PHONE (Lista de contactos -> Recibidas
-> Realizadas -> Rechazadas ->
Teléfono)

El uso del botón **▶▶** o **◀◀** en cada una de estas posiciones permitirá consultar los números correspondientes.

Nota: Después de la primera conexión en su móvil aparecerá un mensaje de conectarlo con la radio del coche. Debe aceptar y pulsar “YES” (Sí) para confirmar. (Nota: Es importante que el número de teléfono esté guardado en la memoria del

Operación

teléfono y no en la tarjeta SIM).

● Realización de una llamada

1) Realización de una llamada con la introducción manual del número de teléfono.

Pulse el botón **SRC** para que en la pantalla aparezca el mensaje "PHONE"(teléfono).

Pulse y mantenga pulsado el botón  .

La pantalla LCD se quedará en blanco. Ahora podrá introducir el número de teléfono y pulsar el botón  para confirmar el número introducido. (Nota: En caso de introducir un número incorrecto pulse el

botón  para anular los números incorrectos).

En el panel frontal se encuentran los dígitos 1-6 y los botones 0/7/8/9/*/# con las siguientes funciones asignadas:

0: Botón de visualización (DISP)

7: EQ:

8: 

9: 

*: Pulse y mantenga pulsado el botón (5) durante 2 segundos.

#: Pulse y mantenga pulsado el botón (6) durante 2 segundos.

1) Hacer una llamada de nuevo

Pulse el botón **SRC** para que en la pantalla aparezca el mensaje "PHONE"(teléfono).

Pulse y mantenga pulsado el botón  durante 2 segundos para volver a llamar al último número.

2) Hacer una llamada a un número de la lista de contactos/las llamadas recibidas/realizadas/rechazadas (aplicable a móviles con el sistema Android y la marca iPhone)

- Pase al elemento **Consulta de la de contactos/las llamadas**



recibidas/realizadas/rechazadas" y seleccione el número de teléfono buscado. Pulse el botón  para seleccionar el número.

Nota: Si en su móvil hay dos (2) tarjetas SIM, al hacer una llamada a través del panel frontal del equipo se seleccionará la tarjeta predefinida (o cada vez aparecerá una solicitud de indicación de la tarjeta correspondiente para hacer la llamada).

● Transmisión de una llamada entre el móvil y el equipo

En modo de llamada se puede pulsar el botón  (22) para transmitir la llamada entre el teléfono y la radio.

● Transmisión del sonido a través de Bluetooth (función A2DP)

Pulse el botón **SRC** (4) para que en la pantalla aparezca el mensaje "PHONE"(teléfono). Luego active la reproducción de música en el teléfono para iniciar la reproducción de una pista. El sonido se transmitirá a través del altavoz en el equipo. Pulse el botón  (21) situado en el panel frontal para interrumpir/reanudar la reproducción de la pista. Pulse el botón  (14) o  (9) para seleccionar la pista anterior/siguiente.

Activación/desactivación de Bluetooth

Pulse y mantenga pulsado el botón **SRC** durante 2 segundos para activar/desactivar la conexión Bluetooth.

*) Aplicable solo a equipos con función Bluetooth



Mando a distancia



BOTONES FUNCIONALES Y DE MANDO

1. : Botón de enc./apag. de alimentación
2. VOL+ : Botón para aumentar el volumen.
3. BAND: Permite seleccionar la banda de FM1/FM2/FM3/AM1/AM2 en modo de RADIO.
4. : En modo de RADIO: Pulse rápidamente para buscar las funciones hacia abajo. Pulse para desactivarlas manualmente. En modo de CD/MP3/WMA: Pulse rápidamente para retroceder una pista/un fichero. Pulse y mantenga pulsado para retroceder rápidamente.
5. VOL- : Botón para reducir el volumen.
6. EQ: Es un botón de corrector de sonido.
7. 2 SCN: En modo de RADIO: Número 2. Véase la página 11: REGISTRO MANUAL DE EMISORAS Y SELECCIÓN ENTRE LAS EMISORAS PREDEFINIDAS
En modo de CD/MP3/WMA: Pulse para activar/desactivar la función de ESCANEO.
8. 1 ▶|| : En modo de RADIO: Número 1. Véase la página 11: REGISTRO MANUAL DE EMISORAS Y SELECCIÓN ENTRE LAS EMISORAS PREDEFINIDAS
En modo de CD/MP3/WMA: Pulse para interrumpir/reanudar la reproducción.
9. 4 RDM: En modo de RADIO: Número 4. Véase la página 11: REGISTRO MANUAL DE EMISORAS Y SELECCIÓN ENTRE LAS EMISORAS PREDEFINIDAS
En modo de CD/MP3/WMA: activación/desactivación de la función de reproducción aleatoria.
10. 5 DIR-: En modo de RADIO: Número 5. Véase la página 11: REGISTRO MANUAL DE EMISORAS Y SELECCIÓN ENTRE LAS EMISORAS PREDEFINIDAS
En modo de MP3/WMA: Pulse para volver al directorio anterior.
Es el botón , si el equipo funciona en modo Bluetooth. *)
11. SRC: El botón activa la función de SRC (fuente de sonido).
12. : Pulse para silenciar/recuperar el sonido.

Mando a distancia

13.  : En modo de RADIO: Responde de la función TS. Véase la pagina 11: REGISTRO AUTOMÁTICO EN LA MEMORIA Y ESCANEEO DE PROGRAMAS
En modo de MP3/WMA: Es una función de búsqueda. (Véase la página 12).
en modo PHONE (Teléfono). La función del botón se describe en la página 15: USO DE LA MODALIDAD BLUETOOTH.
14. SEL: Pulse rápidamente para entrar en el menú del modo audio. Pulse y mantenga pulsado para entrar en el menú de sistema. (Véase la página 9). Pulse para confirmar la función de búsqueda (véase la página 13) tras entrar en el modo de búsqueda MP3/WMA.
15.  : En modo de RADIO: Pulse rápidamente para buscar las funciones hacia abajo. Pulse para buscar la función manualmente.
En modo de CD/MP3/WMA: Pulse rápidamente para saltar a la pista/el fichero siguiente. Pulse y mantenga pulsado para ir rápidamente hacia adelante.
16. DISP: Pulse el botón DISP (Visualizar) para visualizar la hora.
17. 3 RPT: En modo de RADIO: Número 3. Véase la página 11: REGISTRO MANUAL DE EMISORAS Y SELECCIÓN ENTRE LAS EMISORAS PREDEFINIDAS
En modo de CD/MP3/WMA: Pulse para activar/desactivar la función de repetición.
18. 6 DIR+: En modo de RADIO: Número 6. Véase la página 11: REGISTRO MANUAL DE EMISORAS Y SELECCIÓN ENTRE LAS EMISORAS PREDEFINIDAS
En modo de MP3/WMA: Pulse para ir al directorio siguiente.

Al recibir una llamada o colgarla trabaja en la función de la tecla  . *).

*) Aplicable solo a equipos con función Bluetooth

Especificación

NORMAS GENERALES

Requisitos de alimentación eléctrica: Corriente continua de 12 V, negativo a tierra

Medidas de la base de montaje: 178 (ancho) x 160 (profundo) x 50 (alto)

Control de tonos

- Bajos (a 100 Hz): ± 10 dB
- Altos (a 10 kHz): ± 10 dB
- Potencia máxima de salida 4X40 W
- Consumo energético: 10 A (máx.) (aplicable a la versión con alimentación eléctrica normal)

Reproductor CD

Relación entre la señal y el ruido (SNR): Más de 55 dB:

Separación de canales: Más de 45 dB:

Característica de frecuencia: 40 Hz-18 kHz

RADIO FM

Rango de frecuencias de 87,5 a 109 MHz

IF 10,7 MHz

Sensibilidad (S/N=30 dB) 4 μ V

Separación de los canales estéreo >25 dB

AM (MW)

Rango de frecuencias de 522 a 1620 kHz

IF 450 kHz

Sensibilidad (S/N=20 dB) 36 dBuV

Verifique las conexiones de cables antes de consultar la lista de control. Póngase en contacto con el representante de la empresa más cercano, si el problema persiste una vez verificada la lista de control.

Problema	Causa	Solución
Ausencia de alimentación.	La ignición del coche no está encendida.	Gire la llave de la ignición hasta la posición ‘ACC’, si la alimentación está conectada al circuito auxiliar del coche y el motor no presenta rotaciones.
	Fusible quemado.	Sustituya el fusible.
No se puede introducir o retirar el disco.	En el reproductor ya hay otro disco.	Retire el disco del reproductor e introduzca el otro.
	El disco está mal introducido.	Introduzca el disco de tal forma que el texto se encuentre boca arriba.
	El disco está muy sucio o dañado.	Limpie el disco o intente reproducir otro.
	Temperatura excesiva en el coche.	Enfríe el coche o espere hasta que la temperatura vuelva a la normal.
	Presencia de vapor condensado.	Deje el reproductor apagado durante una hora e intente otra vez.
Ausencia de sonido.	El volumen está ajustado al mínimo.	Ajuste el sonido al nivel requerido.
	Los cables no están bien conectados.	Compruebe la conexión de los cables.
Interferencias en la reproducción del sonido.	El ángulo de instalación del equipo excede los 30 grados.	Ajuste el ángulo para que sea inferior a los 30 grados.
	El disco está muy sucio o dañado.	Limpie el disco o intente reproducir otro.
Los botones de manejo no funcionan.	El microordenador incorporado no funciona correctamente debido al ruido.	Pulse el botón de puesta a cero (RESET). El panel frontal está mal instalado.
La radio no funciona. No funciona la función de selección automática de emisoras.	El cable de antena no está conectado.	Conecte bien el cable de antena.
	La fuerza de la señal es demasiado débil.	Seleccione la emisora manualmente.

INHOUDSOPGAVE

Plaats van de knoppen.....	66	De Usb-speler bedienen.....	72
Het apparaat in-/uitschakelen	66	TF bedienen	72
Het geluid uitschakelen	67	Opmerkingen over cd' s.....	73
Het voorpaneel verwijderen	67	Bluetooth bedienen*)	74
Het geluidsniveau regelen.....	67	Afstandsbediening	77
REG in-/uitschakelen	67	Specificatie	79
Volume TA	67	Defecten detecteren en herstellen	80
LOC in-/uitschakelen.....	67	*) Geldt enkel voor apparaten met	
Stand stereo/mono.....	67	Bluetoothfunctie	
Zoemer in-/uitschakelen	67		
AREA.....	67		
EQ.....	67		
Informatie weergeven	68		
De tijd instellen	68		
Lcd-scherm	68		
Aux-ingangen.....	68		
Functie reset.....	68		
De radio bedienen.....	69		
Overschakelen naar de stand radio ...	69		
Een frequentieband kiezen	69		
Een zender kiezen	69		
Automatisch programma' s opslaan in het			
geheugen en programma' s scannen	69		
Manueel zenders opslaan en reeds			
geconfigureerde zenders oproepen ...	69		
RDS (Radio data system) bedienen	69		
De CD/MP3/WMA-speler bedienen.....	71		
Overschakelen naar de stand DISC.....	71		
Tracks/bestanden kiezen.....	71		
Afspelen pauzeren.....	71		
Alle tracks/bestanden scannend afspelen			
.....	71		
Dezelfde track/hetzelfde bestand herhalen			
.....	71		
Alle tracks/bestanden random afspelen	71		
Cd uitschuiven	71		
Map naar onder/naar boven zoeken	71		
Bestanden kiezen met de knop 	71		

Conformiteitsverklaring

Blaupunkt Competence Center Car
Multimedia-Evo Sales GmbH verklaart dat
dit apparaat voldoet aan de basisvereisten
en de overige toepasselijke bepalingen van
Richtlijn 2014/53/EG.

De conformiteitsverklaring kan worden
ingekeken op het internet op de website
www.blaupunkt.com



Verklaring van overeenstemming met de
Richtlijn Radioapparatuur 2014/53/EG
Verklaring van overeenstemming met de
Richtlijn RoHS 2011/65/EG.

Garantie

De garantievoorwaarden kunnen worden
gedownload van de website
www.blaupunkt.com

Garantie

Als u in het kader van de garantie gebruik
moet maken van de hersteldienst, dan kunt
u informatie over de servicepartners die
zulke diensten leveren in uw land, vinden
op de website www.blaupunkt.com.

Bediening

Plaats van de knoppen

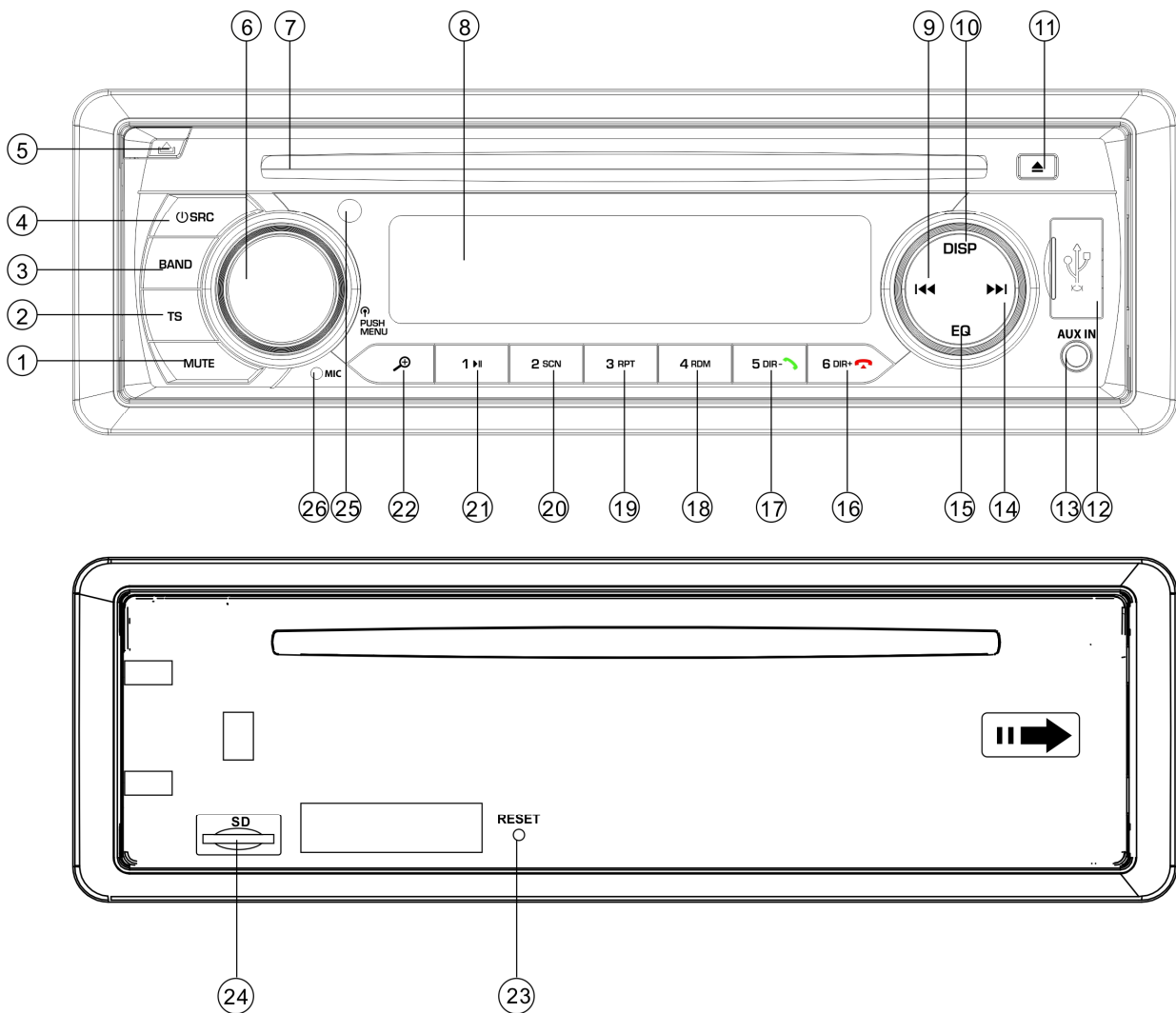



1. Knop MUTE (GELUID UIT)
2. Knop TS
3. Knop Band (BAND)
4. Knop “ /SRC (bron)”
5. Knop “” (paneel losmaken)
6. Knop Volume/Menu (VOL/MENU)
7. Gleuf voor cd's
8. Lcd-scherm
9. Knop “”(SEEK DOWN (ZOEKEN NAAR ONDER))
10. Knop Display (DISP)
11. Knop “Uitschuiven”
12. USB-poort
13. AUX-IN-contact
14. Knop “”(ZOEKEN NAAR BOVEN)
15. Knop Equalizer (EQ)
16. Knop “” *)

17. Knop “” *)
 18. Knop “” (random zoeken)
 19. Knop “” (herhalen)
 20. Knop “” (scannen)
 21. Knop “”
 22. Knop “” (MP3-bestanden zoeken)
 23. Knop RESET
 24. TF-kaartgleuf
 25. INFRAROODENSOR
 26. MICROFOON
- *) Geldt enkel voor apparaten met Bluetoothfunctie

Bediening

Het apparaat in-/uitschakelen

Schakel het apparaat aan door op de knop  (4) te drukken. Het systeem wordt opgestart. Houd de knop  (4) 2 seconden ingedrukt om het apparaat uit te schakelen.

HET GELUID UITSCHAKELEN

Druk kort op de knop **MUTE** (1) om het geluid uit te schakelen. Druk er opnieuw op om het geluid terug in te schakelen.

HET VOORPANEEL VERWIJDEREN

Druk op de losmaakknop  (5) om het afneembare voorpaneel los te maken.

HET GELUIDSNIVEAU REGELEN

Druk kort op de knop **MENU** (6) om de gewenste regelstand te kiezen. De regelstand kan worden gewijzigd in deze volgorde:

-BAS-TRE-BAL-FAD- VOL-

BAS: Lage tonen

TRE: Hoge tonen

BAL: Balans

FAD: Faden

VOL: Volume

Door aan de audioknop (6) te draaien kan de gewenste geluidskwaliteit worden aangepast.

Houd de knop **MENU** (6) 2 seconden ingedrukt om door te gaan naar het systeemmenu - zie hieronder:

AF- TA - REG - TAVOL - LOC - STEREO -
BEEP - XBASS-AREA

AF: Alternatieve frequenties

TA: Verkeersinformatie

REG: Regionaal

TA VOL: Volume van de

verkeersinformatie

LOC: Lokaal

STEREO

ZONE (AREA): Europa

REG in-/uitschakelen

Als de functie AF is ingeschakeld, kunt u

de functie REG in- en uitschakelen in de stand REG in het systeemmenu. Bepaalde zendstations veranderen soms voor bepaalde tijd hun programma van normale uitzending naar regionale uitzending. Als de functie REG werkt, heeft dit geen invloed op het programma dat u op dat moment beluistert.

Volume van de verkeersinformatie (TA)

Deze functie geeft de mogelijkheid om de minimale geluidssterkte van de ontvangen verkeersinformatie te regelen. Het regelbereik is 20-43. De standaardinstelling is 25. Draai aan de volumeknop om het volume van de verkeersinformatie aan te passen.

LOC in-/uitschakelen

Door in deze functie aan de audioknop (6) te draaien, wordt de functie Lokaal ingeschakeld. Als het apparaat in de stand LOC werkt, zal de ontvangstgevoeligheid bij het zoeken van radiozenders verminderen. Dit betekent dat u enkel zenders zult ontvangen die een goede ontvangstkwaliteit garanderen. Alle zenders met lage geluidskwaliteit worden genegeerd. Als het apparaat niet in de stand LOC werkt, zal de ontvangstgevoeligheid bij het zoeken van radiozenders groter zijn. Dit betekent dat de radio het signaal van een groter aantal zenders zal ontvangen.

STEREO/MONO

Draai de audioknop (6) in deze functie om te kiezen tussen de geluidsstand STEREO of MONO. In de stand STEREO kunt u het stereosignaal op de FM-band ontvangen. In de stand MONO worden de zenders die in stereo uitzenden, geconverteerd naar mono. In bepaalde gevallen wanneer het signaal van lage kwaliteit is, zorgt de keuze van de stand MONO ervoor dat er minder storingen optreden.

Zoemer (BEEP) in-/uitschakelen

De autoradio is uitgerust met twee

Bediening

zoemstanden. Draai aan de volumeknop om een van de standen te kiezen.

- Stand Zoemer aan (Beep on): Telkens u op een knop drukt, wordt een bevestigingsgeluid weergegeven.
- Stand Zoemer uit (Beep off): Als u op een knop drukt, wordt er geen bevestigingsgeluid weergegeven.

ZONE

Nadat deze functie is opgestart door aan de volumknop te draaien, kunt u kiezen tussen de zones Europa/USA/LAT (Latijns-Amerika).

XBASS

Houd de knop EQ 2 seconden ingedrukt om de functie XBASS op te starten. Houd de knop opnieuw ingedrukt om deze functie uit te schakelen.

EQ (Equalizer)

Druk kort op de knop EQ om een van de onderstaande standen EQ te kiezen, die al geconfigureerd zijn:
FLAT-CLASSICS-POP-ROCK-EQ OFF

INFORMATIE WEERGEVEN

Druk op de knop **DISP** (10) om gedurende 5 seconden de tijd op het scherm weer te geven. Na deze 5 seconden keert het scherm terug naar de informatieweergave.

DE TIJD INSTELLEN

(1) Manuele configuratie:

Houd de knop **DISP** 2 seconden ingedrukt. De uurwaarde begint te knippen. Druk op de knop **▶▶/◀◀** om de gepaste uurwaarde in te stellen. Druk kort op de knop **DISP** om de minutenwaarde te wijzigen. U kunt ook de knop **▶▶/◀◀** gebruiken om de gepaste minutenwaarde in te stellen. Druk opnieuw op de knop **DISP** om te bevestigen.

(2) Tijd synchroniseren met een RDS-station:

Dit is mogelijk als u een RDS-station ontvangt met een kwalitatief goed signaal (het symbool AF knippert niet op de display). Enkele minuten later wordt de tijd gesynchroniseerd met de correcte tijdswaarde die met het signaal van de radiozender wordt meegezonden. (Opgelet: Sommige RDS-stations hebben deze functie niet).

LCD-SCHERM

Het lcd-scherm maakt het mogelijk om de huidige frequentie en de ingeschakelde functies weer te geven.

FUNCTIE ESP

Deze functie maakt het apparaat voor 10-20 seconden schokbestendig.

AUX-INGANGEN

Het apparaat kan met behulp van het contact **AUX IN** (13) worden aangesloten op een draagbare speler. Druk op de knop **SRC** om over te gaan naar de stand **AUX**, wanneer er al een externe geluidsbron op de radio is aangesloten.

FUNCTIE RESET

De knop **RESET** (23) kan worden opgestart met behulp van de punt van een balpen of met een dun stukje metaal.

De knop **RESET** wordt gebruikt in de volgende situaties:

- Nadat het apparaat voor de eerste maal is geïnstalleerd, wanneer de volledige bekabeling is aangesloten.
- Als er geen enkele van de functieknoppen werkt.
- Als er een foutmelding op de display verschijnt.

Opgelet: Door op de knop **RESET** (23) te drukken wordt het apparaat niet terug opgestart. Gebruik een katoenen watje met wat isopropylalcohol om het contact op het voorpaneel schoon te vegen.

DE RADIO BEDIENEN

- **OVERSCHAKELEN NAAR DE STAND RADIO**

Druk op de knop **SRC** (4) om de stand radio te kiezen. Op de display verschijnen de stand radio en de band en frequentie die in het geheugen zijn opgeslagen.

- **EEN RADIOBAND KIEZEN**

Ga naar de radiostand en druk op de knop **BAND** (3) om de gewenste band te kiezen.

De ontvangstband kan als volgt worden gewijzigd:

→FM1→ FM2→ FM3 → MW1(AM1) → MW2(AM2)

- **EEN ZENDER KIEZEN**

Druk kort op de knop **▶▶** (14) of **◀◀** (9) om de automatische zoekfunctie op te starten. De radio zoekt automatisch een zender (naar boven en naar onder). Druk 2 seconden op de knop totdat het bericht **MANUAL** (manuele stand) op de display verschijnt. Zo gaat u naar de stand om manueel een zender te zoeken. In deze stand kunt u geleidelijk langs de opeenvolgende frequenties lopen (naar boven en naar onder) totdat u de zender hebt gevonden. Als er gedurende 5 seconden geen enkele van de knoppen wordt ingedrukt, keert de radio terug naar de automatische zoekstand en op de display verschijnt het bericht **AUTO**.

- **AUTOMATISCH PROGRAMMA'S OPSLAAN IN HET GEHEUGEN EN PROGRAMMA'S SCANNEN**

- Automatisch programma's opslaan in het geheugen
- Druk 2 seconden op de knop **TS** (2)

zodat de radio begint te zoeken vanaf de frequentie 87,5 MHz en de signaalsterkte controleert totdat de radio één zoekcyclus heeft beëindigd. Daarna worden een paar zenders met het sterkste signaal opgeslagen onder de standaardnummers van de knoppen die aan de band FM3 zijn toegeschreven. De eerste zoekcyclus werkt in de stand LOCAL (lokaal) en zoekt de zenders met het sterkste ontvangstsignaal. Als de radio er niet in slaagt om 6 zenders te vinden, dan voert hij een tweede zoekcyclus uit maar met de lokale stand uitgeschakeld (LOCAL OFF).

- **Programma's scannen**

Druk kort op de knop **TS** (2) om de al ingestelde zenders te scannen. De radio stopt 5 seconden bij een reeds geconfigureerd nummer zonder het geluid te verstillen.

- **MANUEEL ZENDERS OPSLAAN EN REEDS GECONFIGUREERDE ZENDERS OPROEPEN**

Druk 2 seconden op een van de knoppen die zijn toegeschreven aan de radiozenders (1-6) die in het geheugen zijn opgeslagen. De zender die op dat moment speelt, wordt onder de nummerknop opgeslagen in het geheugen. Druk kort op de knop van de geprogrammeerde zender (1-6) om naar het signaal te luisteren van de zender die aan dit nummer is toegeschreven.

RDS (RADIO DATA SYSTEM) BEDIENEN

- De stand RDS kan worden ingesteld in de stand AF in het systeemmenu. Draai aan de audioknop om de functie AF in- of uit te schakelen. Telkens de functie AF wordt ingeschakeld, verschijnt het symbool

Bediening

AF” op de display.

De naam van het programma wordt weergegeven, wanneer er een RDS-station wordt ontvangen.

Het symbool **AF**” begint te knipperen als de kwaliteit van het signaal verslechtert.

Op het moment dat er een noodsignaal wordt ontvangen, verschijnt het bericht **ALARM**” op de display, en het volume van de uitzending wordt automatisch aangepast aan het ingestelde geluidsniveau, als de volumecontrole is ingesteld op het minimumniveau.

• Regionale programma's bedienen

Dit is mogelijk in de stand REG in het systeemmenu, als de functie AF is ingeschakeld. Door aan de audioknop te draaien kunt u de functie REG in- of uitschakelen. Als de functie AF is uitgeschakeld, kan de functie REG niet worden uitgeschakeld.

Bepaalde zendstations veranderen soms voor bepaalde tijd hun programma van normale uitzending naar regionale uitzending. Als de functie regionaal is ingeschakeld, zal het programma dat op dat moment wordt beluisterd, niet worden gewijzigd. Nadat de functie regionaal is uitgeschakeld, kunt u overgaan naar een ontvangstsignaal dat wordt uitgezonden door een regionale zender.

• Verkeersinformatie beluisteren

Door aan de audioknop te draaien in de stand TA in het systeemmenu kunt u de functie TA in- of uitschakelen. Door de stand **TA** in te schakelen kunt u verkeersinformatie ontvangen.

Als het apparaat werkt in de stand CD (MP3) of AUX, wordt er tijdelijk overgeschakeld in radiostand.

Als de functie EON verkeersinformatie detecteert in een ander programma,

schakelt het apparaat tijdelijk over naar de zender die met de functie EON is verbonden.

Als het volume onder de drempelwaarde ligt, wordt het verhoogd tot die waarde.

Door de stand **TA** in te schakelen, wordt de functie **TA** ingeschakeld voor één segment. Op het moment dat er een signaal van een TP-zender wordt ontvangen, wordt de functie TP opgestart voor dat bepaald segment.

Functie Verkeersinformatie verstoren

Door de functie TA over te schakelen naar STOP wordt de ontvangst van verkeersinformatie geannuleerd (stand TA in het menu **RDS** - beschikbare opties:

aan/uit, als er geen enkele **TA**-zender wordt ontvangen. Wanneer er een TA-station wordt ontvangen, verschijnen de opties aan/stop/uit in de gepaste stand TA in het menu). Er kan ongewild worden overgeschakeld naar de stand **EON TA**, wanneer de informatie **EON TA** al werd ontvangen van de zender die op dat moment is gekozen, en de radio overschakelt naar een signaal van deze **EON**-zender, maar te ver van de **EON**-zender is om het signaal te ontvangen. In deze situatie wordt de radio terug overgeschakeld naar de zender die op dat moment wordt ontvangen. Het bovenstaande voorbeeld illustreert een situatie waarbij de gebruiker een verkeerd programma beluistert of het volume plots is gedempt. De gegevens die door de functie RDS worden gebruikt zijn PI, PS, AF, TP, TA, EON en PTY.

PS: Naam van het programma

Dit is de naam van de zender die wordt weergegeven met behulp van alfanumerieke tekens.

AF: Alternatieve frequenties

Dit is een lijst van frequenties van

Bediening

radiozenders die hetzelfde programma uitzenden.

TP: Identificatie van het verkeersinformatieprogramma

Dit zijn identificatiegegevens die afkomstig zijn van zenders die verkeersinformatie uitzenden.

TA: Identificatie van de verkeersinformatie

Dit zijn identificatiegegevens die aangeven dat er al dan niet verkeersinformatie wordt uitgezonden.

EON: Informatie over programma's een andere zender

accessoires

Dit is informatie die wordt uitgezonden in de functies PI, AF, TP, TA, enz., met betrekking tot andere programma's afkomstig zijn van andere zenders dan de zender die op dat moment wordt ontvangen.

DE CD/MP3/WMA-SPELER BEDIENEN

• **OVERSCHAKELEN NAAR DE STAND DISC**

Als er geen cd in het apparaat is gestoken:

Schuif zachtjes de cd in de gleuf (bedrukte zijde naar boven) tot u lichte weerstand voelt. De cd wordt daarna automatisch in het apparaat getrokken en dan afgespeeld.

Als er al een cd in het apparaat zit:
Druk op de knop **SRC** (4) totdat de stand DISC (schijf) op de display verschijnt.

• **TRACKS/BESTANDEN KIEZEN**

Druk op de knop **▶▶** (14) of **◀◀** (9) om terug te keren naar de vorige track/het vorige bestand of om door te gaan naar de volgende track/het volgende bestand. Op de display verschijnt het nummer van de track/het bestand.

Houd de knop **▶▶** (14) of **◀◀** (9)

ingedrukt om snel de tracks/bestanden naar achter of naar voor te doorzoeken. Op het moment dat u de knop lost, gaat het apparaat weer spelen.

• **AFSPELEN PAUZEREN**

Druk op de knop **▶||** (21) om het afspelen te pauzeren. Druk opnieuw op de knop om het afspelen te hervatten.

• **ALLE TRACKS/BESTANDEN SCANNEND AFSPELEN**

Druk op de knop **SCN** (20) om de eerste seconden van elke track/elk bestand af te spelen. Druk opnieuw op de knop om het scannend afspelen te stoppen en de gekozen track/het gekozen bestand te beluisteren.

• **DEZELFDE TRACK/HETZELFDE BESTAND HERHALEN**

Druk op de knop **RPT** (19) om dezelfde track/hetzelfde bestand te herhalen. Druk opnieuw op de knop om het afspelen van alle tracks/bestanden te herhalen.

• **RANDOM ALLE BESTANDEN AFSPELEN**

Druk op de knop **RDM** (18) om alle tracks/bestanden in random volgorde af te spelen. Druk opnieuw op de knop om de functie random afspelen uit te schakelen.

• **CD UITSCHUIVEN**

Druk op de knop **▲** (11) om het afspelen van de cd te stoppen en de cd uit de gleuf in het apparaat (6) te schuiven.

MAP NAAR BOVEN/NAAR ONDER ZOEKEN

Druk op de knop **DIR-** (17) of **DIR+** (16) om de vorige of volgende map te kiezen. De knoppen **DIR-** (17) of **DIR+** (16) starten geen functie op als er op de cd met MP3/WMA bestanden geen mappen zijn aangemaakt.

Bediening

• **BESTANDEN KIEZEN MET DE KNOP**

 De knop (22) bedient de functie om MP3/WMA-bestanden te kiezen.

Door op deze knop te drukken wordt de keuzestand opgestart volgens het onderstaande schema:

Zoeken in de map. => Zoeken volgens het bestandnummer.

□ **Zoeken in de map**

Druk eenmaal op de knop  .
Het apparaat gaat naar de stand "Zoeken in de map"

. Draai aan de draaiknop VOL (volume) om de gewenste map te kiezen. Draai daarna aan de draaiknop **MENU** (6) om de gekozen map te openen. Draai aan de draaiknop (6) om het gewenste bestand te kiezen. Druk daarna opnieuw op de draaiknop **MENU** (6) om het bestand te openen. Druk op de knop  om terug te keren naar de vorige map.

□ **Zoeken volgens het bestandnummer**

Druk tweemaal op de knop  .
De stand "Zoeken volgens het bestandnummer" wordt opgestart. Draai aan de draaiknop (21) om het gewenste bestandnummer te kiezen en druk daarna op de draaiknop **MENU** (4) om de keuze te bevestigen. Het apparaat zoekt het gekozen bestand en begint het af te spelen. U kunt het gewenste nummer ook manueel invoeren. Op het voorpaneel vindt u de cijfers 1-6 en de knoppen 7/8/9/0 waaraan de volgende functies zijn toegeschreven:

EQ: 7

 : 8

 : 9

DISP: 0.

Als u een bestandnummer hebt gekozen, wacht het apparaat enkele seconden. Na enkele seconden begint het apparaat het bestand te zoeken, zelfs als de draaiknop **MENU** (4) niet is ingedrukt.

DE USB-SPELER BEDIENEN

De USB-poort (10) is te vinden op het voorpaneel van het apparaat. Deze poort (12) dient om USB-drivers aan te sluiten.

Als er een USB-driver is aangesloten, zoekt het apparaat de MP3/WMA-bestanden die erop staan en begint ze af te spelen. Als deze stand is opgestart, kunt u ook op de knop

SRC drukken en de stand USB kiezen.

Als het USB-geheugen dient om MP3/WBA-bestanden op de radio af te spelen, dan worden die op dezelfde manier bediend zoals beschreven is bij de bediening van CD/MP3/WMA.

Opgelet:

- Het hoofdapparaat bedient enkel standaard USB-geheugens die door Microsoft worden ondersteund.
- USB-MP3-spelers zijn geen standaardapparaten, wat betekent dat verschillende merken en verschillende modellen hun eigen standaarden hebben. Dit betekent dat ons apparaat niet elke MP3-speler zal bedienen.
- Als er een MP3-speler met een normale batterij (geen oplaadbare batterij) wordt aangesloten, moet eerst de batterij uit de speler worden gehaald, en daarna mag de speler pas op de USB-poort worden aangesloten. Als dit niet gebeurt, kan de batterij barsten.

TF BEDIENEN

Op het voorpaneel is er een TF-kaartgleuf (24).

Bediening

Als er een TF-kaart in de TF-kaartgleuf wordt gestoken, zoekt het apparaat de MP3/WMA-bestanden die erop staan en begint ze af te spelen. Dit mechanisme werkt op dezelfde manier zoals is beschreven bij de bediening van de stand CD/MP3/WMA.

Als het apparaat in een andere stand werkt, dan drukt u op de knop **SRC** (4) om naar de stand SD over te gaan.

ONDERSTEUNDE MP3/WMA-DECODERINGSSYSTEME N

Het hoofdapparaat bedient de hieronder vermelde decoderingsystemen voor MP3/WMA (Windows Media Audio).

orm	Snelheid gegevenstran sfer (kB/s)	Onderste unde systemen
MPEG1 Audio Layer 3 (44,1 kHz)	32, 48, 64, 96, 128, 192, 256, 320	Stereo
Windows Media Audio (44,1 kHz)	64, 96, 128, 192	Stereo

De stand USB bedient:

1. Folder: 500 max.
2. Bestand: 999 max.
3. Diepte van de map: 8 lagen
4. Grootte: 32 GB

OPGELET

U mag de USB-speler of TF-kaart niet op het hoofdapparaat aansluiten, als er belangrijke bestanden in opgeslagen zijn. U mag geen CD-R/RW afspelen als er belangrijke bestanden op staan. Verkeerde bediening van de speler kan leiden tot het verlies van de bestanden. Onze firma is niet aansprakelijk voor het verlies van deze gegevens.

OPMERKINGEN OVER CD'S

A. Opmerkingen over cd's:

Het gebruik van cd's met ongewone vorm (bv. vierkant, stervormig, hartvormig, enz.) kan

1. leiden tot beschadiging tot het apparaat. Vergeet niet dat het apparaat enkel samenwerkt met ronde cd's.
2. U mag geen papier, plakband enz. op om het even welke kant van de cd (zowel de bedrukte als gebrande kant) plakken, want dit kan leiden tot slechte werking van het apparaat.
3. Vuil, stof, krassen en vervormingen op de cd zullen tijdens het afspelen storingen veroorzaken.

B. Opmerkingen over CD-R's (beschrijfbare cd) / CD-RW (meermaals beschrijfbare cd)

1. In het apparaat mogen enkel cd's worden afgespeeld die met de volgende symbolen zijn aangeduid:



2. Het apparaat kan geen CD-R's en CD-RW's openmaken, als de opnamesessie niet is beëindigd. (Zie instructie van de CD-R/CD-RW-opnemer of -software om meer te lezen over het afsluiten van een opnamesessie).

Bediening

3. Het apparaat kan bepaalde CD-R's/CD-RW's niet afspelen als gevolg van de stand van de opname, de stand van de cd zelf of de apparatuur die is gebruikt

voor de opname. (Zie *1)

*1: Gelieve de onderstaande aanbevelingen te lezen, om ervoor te zorgen dat het apparaat probleemloos afspeelt:

a. Gebruik CD-RW's met een afspeelsnelheid van 1x tot 4x en neem de gegevens op met een snelheid van 1x of 2x.

B. Gebruik CD-R's met een afspeelsnelheid van 1x tot 8x en neem de gegevens op met een snelheid van 1x of 2x.

c. Speel geen CD-RW's af, waarop meer dan 5 maal gegevens zijn opgenomen.

C. Opmerkingen over MP3-bestanden (enkel MP3-formaat):

1. De cd moet opgenomen zijn in het formaat ISO9660 niveau 1 of niveau 2 of met de uitbreiding Joliet of Romeo.
2. Bij het benoemen van MP3-bestanden mag u niet vergeten dat de extensie van het bestand het formaat "mp3" moet hebben.
3. Het apparaat herkent geen bestanden die geen MP3-bestanden zijn, zelfs als de extensie het formaat "mp3" heeft.

BLUETOOTH BEDIENEN *)

● APPARATEN VOORKOPPELEN IN BLUETOOTHSTAND

(i) Als u de bluetoothstand wilt gebruiken, controleer dan of uw gsm de bluetoothfunctie ondersteunt.

(ii) De parameters van de zendkracht verschillen van telefoon tot telefoon. We

raden aan om een afstand van maximaal 3 m tussen de gsm en het apparaat te behouden, om zo een verbinding van goede kwaliteit te krijgen. Plaats geen metalen voorwerpen of hindernissen op het zendtraject tussen de gsm en het apparaat.



● KOPPELEN

1) Kies de Bluetoothconfiguratie in de gsm. (Informatie over de bediening van Bluetoothverbindingen vindt u in de handleiding van uw telefoon).

2) Op de lijst in uw telefoon zou de optie "CAR KIT" (autoset) moeten verschijnen. Kies de optie "BP 170 BT" en voer het wachtwoord "0000" in. Het kan zijn dat het wachtwoord niet noodzakelijk is.

3) Als de apparaten gekoppeld zijn, verschijnt het symbool BT op de display.

● Inkomend gesprek aannemen/weigeren

Bij een inkomend gesprek klikt u op de knop  om het gesprek aan te nemen. Door op de knop  te drukken wordt het gesprek geweigerd.

● Gesprek beëindigen



Druk na het einde van het gesprek op de knop  om de verbinding te verbreken.

● Contacten/inkomende gesprekken/uitgaande gesprekken/gemiste gesprekken bekijken (voor telefoons met een Androidsysteem of iPhones)

Druk op de knop **SRC** zodat het bericht "PHONE" (telefoon) op de display verschijnt. Druk op de knop  zodat

het bericht "BOOK" (telefoonboek/contacten) op de display verschijnt. Als u nogmaals op de knop drukt, verschijnen de volgende opties:

BOOK---RECEIVED---DIALED---MISSED
---PHONE (Contacten -> Inkomende -> Uitgaande -> Gemiste -> Telefoon)

Met de knop  of  kunt u in elk van deze opties de opgeslagen nummers controleren.

Opgelet: Als de apparaten voor de eerste maal worden aangekoppeld, verschijnt er op uw gsm informatie dat de telefoon met de autoradio is verbonden. U moet hiermee akkoord gaan en "YES" (ja) indrukken om dit te bevestigen.

(Opgelet: Het is belangrijk dat het telefoonnummer in het geheugen van de telefoon is opgeslagen, en niet op de SIM-kaart).

- **Een nummer bellen**

- 1) Een nummer bellen door manueel het telefoonnummer in te voeren.**

Druk op de knop **SRC** zodat het bericht "PHONE" (telefoon) op de display verschijnt.

verschijnt. Houd de knop  ingedrukt.

De lcd-display is volledig leeg. Nu kunt u het telefoonnummer invoeren en door op de knop  te drukken kunt u het ingevoerde nummer bevestigen.

(Opgelet: Als u een verkeerd nummer

invoert, druk dan op de knop  om de verkeerde cijfers te annuleren.)

Op het voorpaneel vindt u de cijfers 1-6 en de knoppen 0/7/8/9/*/# waaraan de volgende functies zijn toegeschreven:

0: Knop display (DISP)

7: EQ:

8: 

9: 

*: Houd de knop (5) 2 seconden

ingedrukt.

#: Houd de knop (6) 2 seconden ingedrukt.

- 1) Opnieuw hetzelfde nummer bellen**

Druk op de knop **SRC** zodat het bericht "PHONE" (telefoon) op de display verschijnt.

verschijnt. Houd de knop  2 seconden ingedrukt,

om het laatste telefoonnummer opnieuw te bellen.

- 2) Een nummer uit uw contacten/inkomende gesprekken/uitgaande gesprekken/gemiste gesprekken bellen (voor telefoons met een Androidsysteem of iPhones)**

- Ga naar de optie **Contacten/inkomende gesprekken/uitgaande gesprekken/gemiste gesprekken bekijken** en kies daarna het gewenste telefoonnummer. Druk op de knop  om het gewenste nummer te kiezen.

Opgelet: Als uw gsm twee (2) SIM-kaarten heeft, wordt tijdens het bellen met behulp van het voorpaneel van het apparaat de standaardkaart gekozen (of zal er telkens een verzoek verschijnen om de kaart aan te duiden, die u wilt gebruiken voor het gesprek).

- **Een gesprek doorverbinden tussen uw gsm en het apparaat**

In de stand gesprek kunt u op de knop  (22) drukken om het telefoongesprek door te verbinden van uw telefoon naar de radio.

- **Geluid doorsturen via Bluetooth (functie A2DP)**

Druk op de knop **SRC** (4) zodat het bericht "PHONE" (telefoon) op de display verschijnt.

Bediening

verschijnt. Schakel daarna de muzikspeler op uw telefoon aan om een nummer af te spelen. Het geluid zal door de luidspreker van het apparaat worden afgespeeld. Druk op de knop ►|| (21) op het voorpaneel om het nummer te stoppen/te hervatten. Druk op de knop ►► (14) of ◀◀ (9) om het volgende/vorige nummer te kiezen.

Bluetoothverbinding inschakelen/verbreken

Druk 2 seconden op de knop SRC om de Bluetoothverbinding in te schakelen/te verbreken.





*) Geldt enkel voor apparaten met Bluetoothfunctie



FUNCTIE- EN BEDIENINGSKNOPPEN

1. : Knop voeding aan/uit
2. VOL+ : Knop om het volume te verhogen.
3. BAND: Laat toe om in de stand RADIO de band FM1/FM2/FM3/AM1/AM2 te kiezen.
4. : In de stand RADIO: Druk kort op de knop om de functies naar onder te doorzoeken. Druk op de knop om de manuele stand uit te schakelen. In de stand CD/MP3/WMA: Druk kort op de knop om één track/bestand terug te gaan. Houd de knop ingedrukt om snel terug te gaan.
5. VOL- : Knop om het volume te verlagen.
6. EQ: Knop van de equalizer.
7. 2 SCN: In de stand RADIO: Nummer 2. Zie pagina 11 - MANUEEL ZENDERS OPSLAAN EN REEDS GECONFIGUREERDE ZENDERS OPROEPEN.
In de stand CD/MP3/WMA: Druk op de knop om de functie SCANNEN in/uit te schakelen.
8. 1 : In de stand RADIO: Nummer 1. Zie pagina 11 - MANUEEL ZENDERS OPSLAAN EN REEDS GECONFIGUREERDE ZENDERS OPROEPEN.
In de stand CD/MP3/WMA: Druk op de knop om het afspelen te stoppen/te hervatten.
9. 4 RDM: In de stand RADIO: Nummer 4. Zie pagina 11 - MANUEEL ZENDERS OPSLAAN EN REEDS GECONFIGUREERDE ZENDERS OPROEPEN.
In de stand CD/MP3/WMA: Functie random afspelen in-/uitschakelen.
10. 5 DIR-: In de stand RADIO: Nummer 5. Zie pagina 11 - MANUEEL ZENDERS OPSLAAN EN REEDS GECONFIGUREERDE ZENDERS OPROEPEN.
In de stand MP3/WMA: Druk op de knop om terug te keren naar de vorige map.

Afstandsbediening

- Dit is de knop , als het apparaat in Bluetoothstand werkt. *)
11. SRC: Deze knop activeert de functie SRC (geluidsbron).
12.  : Druk op de knop om het geluid uit te schakelen/terug in te schakelen.
13.  : In de stand RADIO: Bedient de functie TS. Zie pagina 11
AUTOMATISCH PROGRAMMA' S OPSLAAN IN HET GEHEUGEN EN
PROGRAMMA' S SCANNEN.
In de stand MP3/WMA: Dit is de zoekfunctie. (Zie pagina 12).
In de stand PHONE (Telefoon). De functie van de knop is besproken op pagina 15 - BLUETOOTH BEDIENEN.
14. SEL: Druk kort op de knop om het menu van de stand audio te openen. Houd de knop ingedrukt om het systeemmenu te openen. (Zie pagina 9). Druk op de knop om de zoekfunctie te bevestigen (zie pagina 13) nadat u de zoekstand MP3/WMA hebt geopend.
15.  : In de stand RADIO: Druk kort op de knop om de functies naar onder te doorzoeken. Druk op de knop om de functie manueel te vinden.
In de stand CD/MP3/WMA: Druk kort op de knop om naar de volgende track/het volgende bestand te springen. Houd de knop ingedrukt om snel vooruit te gaan.
16. DISP: Druk op de knop DISP (Display) om de tijd weer te geven.
17. 3 RPT: In de stand RADIO: Nummer 3. Zie pagina 11 - MANUEEL ZENDERS OPSLAAN EN REEDS GECONFIGUREERDE ZENDERS OPROEPEN.
In de stand CD/MP3/WMA: Druk op de knop om de functie herhalen in/uit te schakelen.
18. 6 DIR+: In de stand RADIO: Nummer 6. Zie pagina 11 - MANUEEL ZENDERS OPSLAAN EN REEDS GECONFIGUREERDE ZENDERS OPROEPEN.
In de stand MP3/WMA: Druk op de knop om naar de volgende map te gaan.
Tijdens een inkomend gesprek of het beëindigen van een gesprek werkt de knop als  . *)

*) Geldt enkel voor apparaten met Bluetoothfunctie

Specificatie

ALGEMENE NORMEN

Vereisten betreffende de voeding: Gelijkstroom 12 V, negatieve aarding

Afmetingen van de montagebasis: 178 (b) x 160 (d) x 50 (h)

Tooncontrole

- Lage tonen (bij 100 Hz): ± 10 dB
- Hoge tonen (bij 10 kHz): ± 10 dB
- Maximaal uitgangsvermogen: 4X40 W
- Stroomverbruik: 10 A (max.) (Betreft versies met normale voeding)

Cd-speler

Signaal-ruisverhouding (SNR): Meer dan 55 dB:

Kanaalscheiding: Meer dan 45 dB:

Frequentierespons: 40 Hz-18 kHz

RADIO FM

Frequentiebereik van 87,5 tot 109 MHz

IF 10,7 MHz

Gevoeligheid (S/N=30 dB)

4 μ V

Stereokanaalscheiding > 25 dB

AM (MW)

Frequentiebereik van 522 tot 1620 kHz

IF 450 kHz

Gevoeligheid (S/N=20 dB)

36 dBuV

Controleer de kabelverbinding vooraleer u de checklist controleert. Raadpleeg de dichtstbijzijnde vertegenwoordiger van de firma, als het probleem na controle van de checklist nog steeds optreedt.

Verschijnsel	Oorzaak	Oplossing
Geen voeding.	Het contact van de wagen is niet ingeschakeld.	Zet de contactsleutel in de stand 'ACC' (tussenstand), als de voeding is aangesloten op het schakelcircuit in de wagen, en de motor niet draait.
	Doorgebrande zekering.	Vervang de zekering.
Er kan geen cd worden in- of uitgeschoven.	Er zit al een cd in de cd-speler.	Neem de cd uit de cd-speler en steek pas daarna de volgende cd erin.
	De cd is in een slechte stand ingeschoven.	Steek de cd er met de bedrukte kant naar boven in.
	De cd is vuil of beschadigd.	Reinig de cd of probeer een andere cd af te spelen.
	Te hoge temperatuur in de wagen.	Koel de wagen of wacht tot de omgevingstemperatuur terug normaal wordt.
	Er is condens aanwezig.	Laat de cd-speler ongeveer een uur uitgeschakeld en probeer opnieuw.
Geen geluid.	Het volume staat op het minimum.	Pas het volume aan aan het gewenste niveau.
	De bekabeling is niet correct aangesloten.	Controleer de aansluiting van de leidingen.
Storingen in het weergegeven geluid.	De montagehoek van het apparaat bedraagt meer dan 30 graden.	Zet het apparaat in een hoek van minder dan 30 graden.
	De cd is heel vuil of beschadigd.	Reinig de cd of probeer een andere cd af te spelen.
De bedieningsknoppen werken niet.	De ingebouwde microcomputer werkt niet correct door ruis.	Druk op de resetknop (RESET). Het voorpaneel is niet goed op zijn plaats bevestigd.
De radio werkt niet. De functie voor automatische keuze van de radiozenders werkt niet.	De antenneleiding is niet aangesloten.	Sluit de antenneleiding zorgvuldig aan.
	Het signaal is te zwak.	Kies manueel een zender.

INDICE

Utilizzo	83	Riproduzione casuale di tutti i brani/file	88
Posizione dei tasti.....	83	Espulsione del disco.....	89
Accensione/spengimento del dispositivo	84	Scelta della cartella su/giù	89
Silenziamento	84	Selezione dei file tramite il tasto 	89
Rimozione del frontalino	84	Utilizzo della porta USB.....	89
Regolazione del suono	84	Utilizzo della porta TF	90
Attivazione/disattivazione della funzione		Avvertenze sui CD	91
REG.....	84	Funzione Bluetooth*).....	92
Volume delle informazioni sul traffico (TA)		Controllo a distanza	94
.....	84	Dati tecnici	96
Attivazione/disattivazione della funzione		Guida alla risoluzione dei problemi	97.
LOC.....	84	*) Disponibile solo nei dispositivi	
Modalità stereo/mono.....	84	dotati di funzione Bluetooth	
Attivazione/disattivazione del segnale			
acustico	84		
REGIONE	85		
EQ.....	85		
Visualizzazione delle informazioni	85		
Impostazione dell'ora.....	85		
Display a cristalli liquidi.....	85		
Ingresso ausiliario	85		
Funzione di azzeramento	85		
Ascolto della radio	86		
Commutazione in modalità radio	86		
Scelta della banda di frequenza	86		
Selezione della stazione radio	86		
Memorizzazione automatica e scansione			
delle stazioni.....	86		
Memorizzazione manuale delle stazioni e			
richiamo delle stazioni preconfigurate	.86		
Funzione RDS (Radio Data System)	87		
Riproduzione di CD/MP3/WMA	88		
Commutazione in modalità lettore CD...88			
Scelta del brano/file	88		
Messa in pausa della riproduzione	88		
Riproduzione in anteprima di tutti i brani/file			
.....	88		
Ripetizione dello stesso brano/file	88		

Dichiarazione di conformità

Blaupunkt Competence Center Car
Multimedia-Evo Sales GmbH dichiara che il
presente dispositivo è conforme ai requisiti
essenziali e alle restanti disposizioni
pertinenti della Direttiva 2014/53/UE.
La dichiarazione di conformità può essere
consultata sul sito web all'indirizzo
www.blaupunkt.com



Dichiarazione di conformità con la direttiva
sulle apparecchiature radio 2014/53/UE
Dichiarazione di conformità con la direttiva
RoHS 2011/65/UE

Garanzia

Le condizioni di garanzia possono essere
consultate sul sito web www.blaupunkt.com

Garanzia

Qualora risulti necessario rivolgersi ad un
centro assistenza per riparazioni in garanzia,
maggiori informazioni sui centri assistenza
affiliati che offrono tale servizio nel paese di
acquisto sono disponibili all'indirizzo
www.blaupunkt.com

Utilizzo

Posizione dei tasti

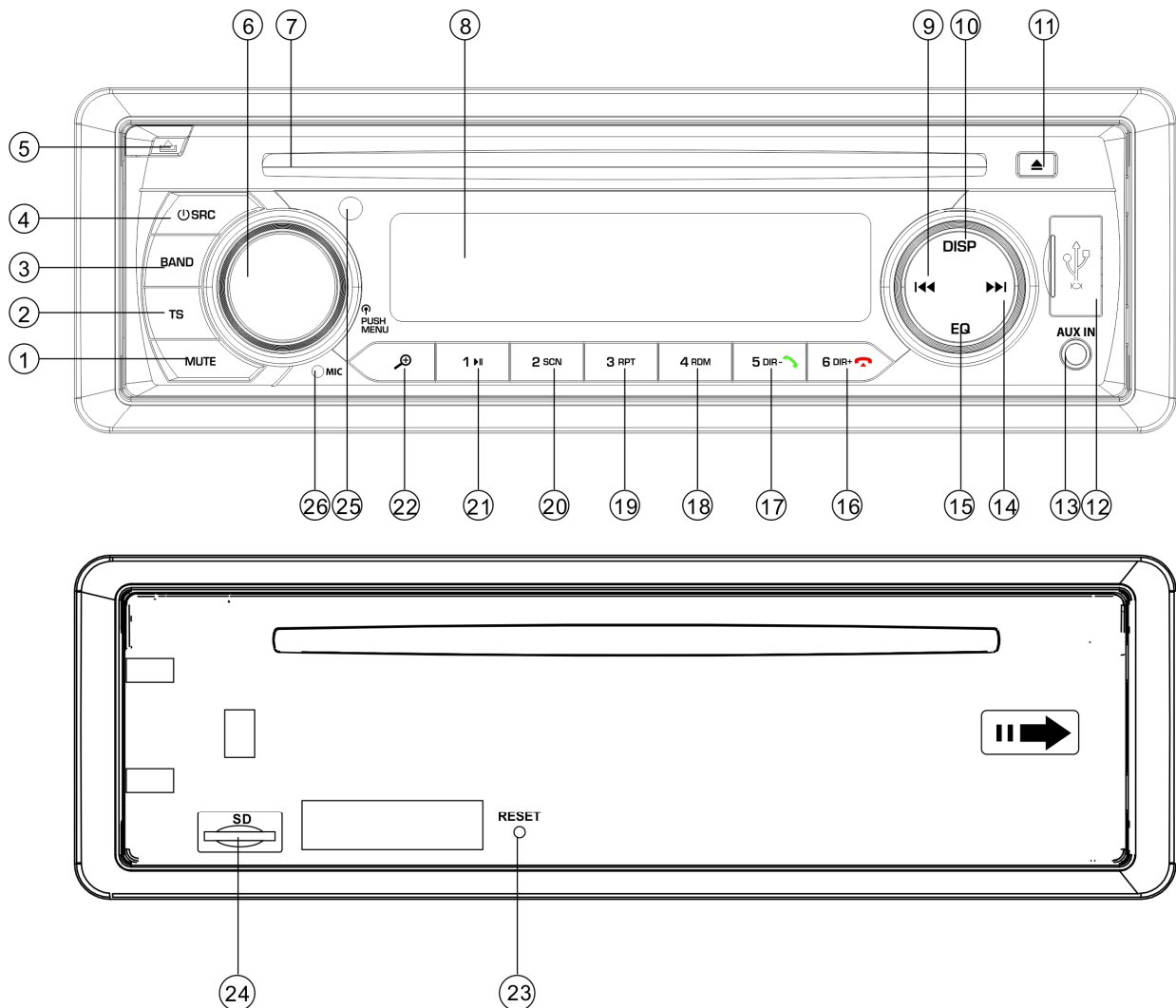

1. Tasto MUTE (SILENZIAMENTO)

2. Tasto TS

3. Tasto banda (BAND)

4. Tasto "⏮ / SRC (sorgente)"

5. Tasto "⏪" (rilascio frontalino)

**6. Tasto volume/menu
(VOL/MENU)**

7. Fessura del lettore CD

8. Display LCD

**9. Tasto "⏮" (SEEK DOWN
(RICERCA IN GIÙ))**

10. Tasto di visualizzazione (DISP)

11. Tasto "Espulsione"

12. Porta USB

13. Presa AUX-IN

14. Tasto "⏩" (RICERCA IN SU)

15. Tasto equalizzatore (EQ)

16. Tasto "6 DIR+ / ⏩" *)

17. Tasto "5 DIR- / ⏮" *)

18. Tasto "4 RDM" (ricerca casuale)

19. Tasto "3 RPT" (ripeti)

20. Tasto "2 SCN" (scansione)

21. Tasto "1 ▶" (play)

22. Tasto "🔍" (ricerca file MP3)

23. Tasto RESET

(REIMPOSTAZIONE)

24. Slot per carta TF

25. SENSORE AD INFRAROSSI

26. MICROFONO

***) Disponibile solo nei dispositivi
dotati di funzione Bluetooth**

Accendere il dispositivo premendo il tasto **⏻** (4). Il sistema verrà attivato. Premere e tenere premuto per 2 secondi il tasto **⏻** (4) per accendere il dispositivo.

SILENZIAMENTO

Premere brevemente il tasto **MUTE** (1) per disattivare l'uscita audio. Premere nuovamente il tasto per ripristinare l'audio.

RIMOZIONE DEL FRONTALINO

Premere il tasto di rilascio **👉** (5) per scollegare il frontalino rimovibile.

REGOLAZIONE DEL SUONO

Premere brevemente il tasto **MENU** (6) per selezionare la modalità di regolazione desiderata. La modalità di regolazione può essere modificata nel seguente ordine:

-BAS-TRE-BAL-FAD- VOL-

BAS: Toni bassi

TRE: Toni alti

BAL: Bilanciamento

FAD: Fader

VOL: Volume

Ruotando la manopola del volume (6) potremo regolare la qualità audio desiderata.

Premere e tenere premuto il tasto **MENU** (6) per 2 secondi per accedere al menu di sistema – vedi sotto:

AF– TA – REG – TAVOL – LOC – STEREO –

BEEP – XBASS-AREA

AF: Frequenze alternative

TA: Informazioni sul traffico

REG: Regione

TA VOL: Volume delle

informazioni sul traffico

LOC = Locale

STEREO

REGIONE (AREA): Europa

Attivazione/disattivazione della funzione REG

In modalità di attivazione della funzione AF, questa può essere attivata e disattivata dalla voce REG del menu sistema. Alcune stazioni radio modificano per un certo periodo di tempo la modalità di trasmissione da normale a regionale. Se funziona REG è attiva, ciò non influisce sulla stazione radio correntemente ascoltata.

Volume delle informazioni sul traffico (TA)

Questa funzione consente di regolare il volume minimo per la ricezione delle informazioni sul traffico. La gamma di regolazione è 20-43. Il valore predefinito è 25. Ruotare la manopola del volume per regolare il volume di ascolto delle informazioni sul traffico.

Attivazione/disattivazione della funzione LOC

Ruotando la manopola di regolazione del volume (6) in questa funzione attiveremo/disattiveremo la funzione di localizzazione. Il dispositivo attivo in modalità LOC riduce la sensibilità di ricezione durante la ricerca delle stazioni radio. Questo significa che verranno selezionate solo quelle stazioni che assicurano una buona qualità di ricezione. Tutte le stazioni con una bassa qualità del suono verranno ignorate. Il dispositivo attivo in modalità LOC aumenta la sensibilità della ricezione durante la ricerca delle stazioni radio. Ciò significa che la radio può ricevere il segnale da un maggior numero di stazioni.

STEREO/MONO

Ruotando la manopola del volume (6) con questa funzione attiva potremo scegliere tra le modalità audio STEREO o MONO. In modalità STEREO sarà possibile ricevere il segnale stereo nella banda FM. In modalità MONO le stazioni che trasmettono in stereo verranno convertite in modalità mono. In alcuni casi, quando il segnale ricevuto è di bassa qualità, la

commutazione in modalità MONO consente di ridurre il livello delle interferenze.

Attivazione/disattivazione del segnale acustico (BEEP):

L'autoradio è dotata di due modalità operative del segnalatore acustico. Ruotare la manopola del volume per selezionare una di queste.

- Modalità segnale acustico attivo (Beep on): Ad ogni pressione di un qualsiasi tasto verrà generato un segnale di conferma.
- Modalità segnale acustico non attivo (Beep off): Ad ogni pressione di un tasto non verrà generato alcun segnale di conferma.

REGIONE

Dopo l'attivazione di questa funzione, ruotando la manopola del volume potremo selezionare tra le regioni Europa/USA/LAT (America Latina).

XBASS

Premere e tenere premuto il tasto EQ per 2 secondi per attivare la funzione XBASS. Premere e tenere premuto nuovamente il tasto per disattivare questa modalità.

EQ (Equalizzatore)

Premere brevemente il tasto EQ per selezionare una delle seguenti modalità EQ preconfigurate:
FLAT-CLASSICS-POP-ROCK-EQ OFF

VISUALIZZAZIONE DELLE INFORMAZIONI

Premendo il tasto **DISP** (10), sul display verrà visualizzata l'ora per 5 minuti. Trascorso questo periodo di tempo, sul display verranno visualizzate le informazioni correnti.

IMPOSTAZIONE DELL'ORA

(1) Configurazione manuale:

Premere e tenere premuto per 2 secondi il tasto **DISP**. Il valore dell'ora inizierà a lampeggiare. Premere il tasto **▶▶/◀◀** per impostare l'ora desiderata. Premere brevemente il tasto **DISP** per modificare il valore dei minuti. Inoltre è possibile utilizzare il tasto **▶▶/◀◀** per impostare il valore desiderato dei minuti. Quindi premere il tasto **DISP** per confermare l'operazione.

(2) Sincronizzazione dell'ora con la stazione RDS:

Quest'operazione consente la ricezione di una stazione RDS che trasmette un segnale di buona qualità (il simbolo AF sul display non lampeggerà). Alcuni minuti più tardi l'ora verrà sincronizzata con l'ora inviata dalla stazione radio. (Attenzione: Alcune stazioni RDS non dispongono di questa funzione).

DISPLAY A CRISTALLI LIQUIDI

Consente la visualizzazione della frequenza sintonizzata e delle funzioni attive.

FUNZIONE ESP

Consente di proteggere il dispositivo da urti con un intervallo di 10-20 s.

INGRESSO AUSILIARIO

Il dispositivo può essere collegato ad un lettore portatile utilizzando la presa **AUX IN** (13). Premere il tasto **SRC** per accedere alla modalità **AUX**, dopo che al dispositivo è stata collegata una sorgente audio esterna.

FUNZIONE DI AZZERAMENTO

Il tasto **RESET** (23) deve essere premuto utilizzando la punta di una penna o un oggetto metallico appuntito.

Il tasto **RESET** viene utilizzato nelle seguenti situazioni:

- Dopo l'installazione iniziale del

dispositivo, una volta terminato il collegamento dei cablaggi.

- In caso di mancato funzionamento dei tasti funzione.
- Sul display viene visualizzato il simbolo d'errore.

Attenzione: Premendo il tasto **RESET** (23) non ripristineremo il funzionamento del dispositivo. Utilizzare un batuffolo di cotone imbevuto di alcol isopropilico per pulire la presa sul frontalino.

ASCOLTO DELLA RADIO

- **COMMUTAZIONE IN MODALITÀ RADIO**

Premere il tasto **SRC** (4) per selezionare la modalità radio. Sul display verrà visualizzata la modalità radio, la banda e la frequenza memorizzate.

- **SELEZIONE DELLA BANDA**

Dopo aver eseguito l'accesso alla modalità radio, premere il tasto **BAND** (3) per selezionare la banda desiderata.

La banda può essere modificata nel seguente ordine:

→FM1→ FM2→ FM3 → MW1(AM1) → MW2(AM2)→

- **SELEZIONE DELLA STAZIONE**

Premere brevemente il tasto **▶▶** (14) o **◀◀** (9) per attivare la funzione di ricerca automatica. La radio ricercherà automaticamente la stazione radio (in su e in giù). Premere e tenere premuto il tasto per 2 secondi, fino a quando sul display viene visualizzato il messaggio "**MANUAL**" (modalità manuale), che indica il passaggio in modalità di sintonizzazione manuale. In questa modalità è possibile scorrere gradualmente le frequenze (in su e in giù) fino a trovare la stazione

desiderata. Se entrambi i tasti non vengono premuti per 5 secondi, l'autoradio tornerà in modalità di sintonizzazione automatica, e sul display verrà visualizzato il messaggio "**AUTO**".

- **MEMORIZZAZIONE AUTOMATICA E SCANSIONE DELLE STAZIONI**

- Memorizzazione automatica

- Premere e tenere premuto il tasto **TS** (2) per 2 secondi, la radio inizierà la scansione a partire dalla frequenza 87,5 MHz e controllerà l'intensità del segnale fino al completamento di un singolo ciclo di ricerca. Alcune delle stazioni successive con segnale forte verranno memorizzate sotto il numero predefinito dei tasti associati alla banda FM3. Il primo ciclo di ricerca viene eseguito in modalità LOCAL (locale) e ricerca le stazioni con il segnale di ricezione più forte. Se non si è riusciti a trovare almeno 6 stazioni, l'autoradio eseguirà un secondo ciclo di ricerca, ma con la modalità locale disattivata (LOCAL OFF).

- Scansione delle stazioni radio
Premere brevemente il tasto **TS** (2) per scansionare preliminarmente le stazioni preimpostate. La radio si ferma per 5 secondi in corrispondenza del numero pre-configurato senza disattivare il suono.

- **MEMORIZZAZIONE MANUALE DELLA STAZIONE E RICHIAMO DELLE STAZIONI PRECONFIGURATE**

Per sintonizzare la stazione, premere e tenere premuto per 2 secondi uno dei tasti assegnati alle stazioni radio memorizzate (1-6). La stazione corrente verrà memorizzata sotto un determinato tasto numerico. Premere brevemente la stazione preselezionata

(1-6) per sintonizzare il segnale trasmesso da questa stazione, memorizzata sotto il tasto di programmazione assegnato.

FUNZIONE RDS (RADIO DATA SYSTEM)

- La funzione RDS viene impostata mediante la voce AF nel menu di sistema. Ruotare la manopola del volume per attivare o disattivare la funzione AF.

Ad ogni attivazione della funzione AF, sul display verrà visualizzato il simbolo "**AF**".

Durante la ricezione di una stazione RDS, verranno visualizzati i dati inviati dalla stazione radio.

In caso di deterioramento della qualità del segnale trasmesso, il simbolo "**AF**" inizierà a lampeggiare.

Al momento della ricezione del segnale d'allarme, sul display verrà visualizzato il messaggio "**ALARM**", ed il livello di volume verrà impostato automaticamente al livello preconfigurato – se il controllo del volume è stato impostato al livello minimo.

• Supporto per programmi regionali

Dopo aver attivato la funzione AF nella voce REG del menu di sistema. Ruotando la manopola del volume è possibile attivare o disattivare la funzione REG. Dopo la disattivazione della funzione AF non sarà possibile disattivare la funzione REG.

Alcune stazioni radio modificano per un certo periodo di tempo la modalità di trasmissione da normale a regionale. In caso di attivazione della regione geografica, la stazione radio attualmente ascoltata rimarrà invariata. Una volta disattivata la funzione di regione geografica è possibile accedere al segnale trasmesso dalla

stazione regionale.

• Ascolto delle informazioni sul traffico

Mediante la voce TA nel menu di sistema ruotando la manopola del volume è possibile attivare o disattivare la funzione TA. L'attivazione della modalità **TA** consente la ricezione delle informazioni sul traffico:

Se il dispositivo è attivo in modalità CD (MP3) o AUX, avrà luogo una commutazione temporanea in modalità radio.

Se la funzione EON rileva la presenza di informazioni sul traffico su un'altra stazione radio, il dispositivo si sintonizzerà temporaneamente sulla stazione associata alla funzione EON.

Se il livello del volume è inferiore alla soglia preconfigurata, il volume verrà aumentato fino a questo valore.

L'attivazione della modalità **TA** provoca l'attivazione della funzione **TA** per un singolo segmento. Al momento della ricezione del segnale dalla stazione TP, la funzione TP verrà attivata per un singolo segmento.

Interruzione delle informazioni sul traffico

La commutazione della funzione TA su STOP annulla la ricezione delle informazioni aggiornate sul traffico (voce TA nel menu **RDS** – le opzioni disponibili sono

attiva/disattiva, se non è sintonizzata alcuna stazione **TA**. Se viene ascoltata la stazione TA, nell'apposita voce TA del menu vengono visualizzate le opzioni on/stop/off). Accidentalmente può verificarsi il passaggio in modalità **EON TA** quando le informazioni **EON TA** sono già state ricevute dalla stazione attualmente selezionata e la radio si è sintonizzata per la ricezione del segnale da questa stazione **EON**, ma una distanza eccessiva dalla stazione **EON** impedisce la ricezione

del segnale. In questo caso, la radio si sintonizzerà nuovamente sulla stazione attualmente ascoltata. L'esempio precedente illustra la situazione in cui l'utente non ascolta la stazione radio prevista o è stato disattivato temporaneamente l'audio del dispositivo. I dati utilizzati dalla funzione RDS sono i dati: PI, PS, AF, TP, TA, EON e PTY.

PS: Nome dell'emittente

Nome della stazione radio espresso con caratteri alfanumerici.

AF: Frequenze alternative

Elenco delle frequenze che trasmettono la stessa stazione radio.

TP: Identificazione del programma con informazioni sul traffico

Corrispondono ai dati identificativi della stazione che trasmette le informazioni sul traffico.

TA: Identificazione delle informazioni sul traffico

Dati identificativi che segnalano la trasmissione o meno delle informazioni sul traffico.

EON: Informazioni sui programmi di un'altra stazione
accessori

Informazioni trasmesse nelle funzioni PI, AF, TP, TA, ecc, relative ad altre stazioni radio diverse dalla stazione attualmente sintonizzata.

RIPRODUZIONE DI CD/MP3/WMA

- **COMMUTAZIONE IN MODALITÀ LETTORE CD**

Se non è stato inserito nessun disco nel dispositivo:

Inserire delicatamente il disco nella fessura (lato stampato rivolto verso l'alto), fino ad avvertire una leggera resistenza. Il disco verrà caricato automaticamente dal dispositivo e successivamente riprodotto.

Se il disco è già stato inserito nel

dispositivo: Premere il tasto **SRC** (4) fino a quando non viene visualizzata la modalità DISC (disco).

- **SCELTA DEL BRANO/FILE**

Premere il tasto **▶▶** (14) o **◀◀** (9) per tornare al brano/file precedente o passare al brano/file successivo. Sul display verrà visualizzato il numero del brano/file.

Premere e tenere premuto il tasto **▶▶** (14) o **◀◀** (9), per scorrere rapidamente il brano/file in avanti o indietro. La riproduzione riprenderà quando il tasto viene rilasciato.

- **MESSA IN PAUSA DELLA RIPRODUZIONE**

Premere il tasto **▶||** (21) per mettere in pausa la riproduzione. Premere nuovamente il tasto per riprendere la riproduzione.

- **RIPRODUZIONE IN ANTEPRIMA DI TUTTI I BRANI/FILE**

Premere il tasto **SCN** (20) per riprodurre i primi secondi di ciascuno dei brani/file. Premere nuovamente il tasto per interrompere la riproduzione in anteprima e riprendere la normale riproduzione del brano/file.

- **RIPETIZIONE DELLO STESSO BRANO/FILE**

Premere il tasto **RPT** (19), per ripetere lo stesso brano/file. Premere nuovamente il tasto per ripetere tutti i brani/file.

- **RIPRODUZIONE CASUALE DI TUTTI I FILE**

Premere il tasto **RDM** (18) per riprodurre tutti i brani/file in ordine casuale. Premere nuovamente il tasto per disattivare la funzione di riproduzione casuale.

- **ESPULSIONE DEL DISCO**

Premere il tasto **▲** (11) per

interrompere la riproduzione del CD ed espellere il CD dalla fessura del dispositivo (6).

SCelta DELLA CARTELLA SU/GIÙ

Premere il tasto **DIR-** (17) o **DIR +** (16) per selezionare la cartella precedente o successiva. I tasti **DIR -** (17) o **DIR +** (16) non consentiranno l'attivazione di alcuna funzione se sul disco con i file MP3/WMA non sono presenti cartelle.

• SELEZIONE DEI FILE MEDIANTE IL TASTO

 Al tasto (22) è assegnata la funzione di selezione dei file MP3/WMA.

Premendo il tasto attiveremo

la modalità di selezione secondo il seguente schema:

Ricerca nella cartella. = > Ricerca in base al numero del file.

□ Ricerca nella cartella

Premere una volta il tasto . Il dispositivo passerà in modalità "Ricerca nella cartella"

. Ruotare la manopola VOL (volume) per selezionare la cartella desiderata. Quindi premere la manopola **MENU** (6) per accedere alla cartella selezionata. Ruotare la manopola (6) per selezionare il file ricercato. Quindi premere la manopola **MENU** (6) per riprodurre il file desiderato.

Premere il tasto **⏪** per ritornare alla cartella precedente.

□ Ricerca in base al numero del file

Premere due volte il tasto . Questo attiverà la modalità "Ricerca in base al numero del file".

Ruotare la manopola (21) per selezionare il numero del file desiderato, quindi premere la manopola **MENU** (4) per confermare la selezione. Il dispositivo cercherà il file scelto ed inizierà la riproduzione del brano. Inoltre è possibile digitare il numero manualmente. Sul frontalino sono presenti i numeri 1-6 ed i tasti 7/8/9/0/*/, cui sono assegnate le seguenti funzioni:

EQ 7

⏮ : 8

⏭ : 9

DISP: 0.

In caso di selezione del numero del file, il dispositivo attenderà per alcuni secondi. Dopo alcuni secondi il dispositivo cercherà il file selezionato, anche se non è stata premuta la manopola **MENU** (4).

UTILIZZO DELLA PORTA USB

La porta USB (10) si trova sul frontalino del dispositivo. La porta (12) viene utilizzata per collegare i dispositivi USB.

Dopo aver collegato alla porta il dispositivo USB, l'autoradio effettuerà la ricerca dei file MP3/WMA memorizzati sul dispositivo ed inizierà la loro riproduzione. Dopo aver attivato questa modalità è possibile premere il tasto

SRC e selezionare la modalità USB.

Se il dispositivo USB è stato progettato per riprodurre i file MP3/WMA, il funzionamento sarà identico a quello descritto in precedenza per la funzione CD/MP3/WMA.

Attenzione:

- L'autoradio supporta solo memorie USB compatibili con lo standard Microsoft.
- Il lettore MP3 USB non costituisce uno

standard unico, ciò significa che diversi modelli e marchi possono avere propri standard. Per questo motivo il nostro dispositivo non supporta tutti i lettori MP3 disponibili.

- In caso di collegamento di un lettore MP3 dotato di batteria normale (non ricaricabile), prima è necessario rimuovere la batteria dal lettore e successivamente collegarlo alla presa USB. In caso contrario potrebbe avere luogo l'esplosione della batteria.

FUNZIONAMENTO DELLA PORTA TF

La porta TF (24) si trova sul pannello anteriore del dispositivo.

Dopo aver inserito la carta TF nella porta TF, l'autoradio effettuerà la ricerca dei file MP3/WMA memorizzati su di essa ed inizierà la loro riproduzione. Questa funzione presenta le stesse caratteristiche della funzione di riproduzione di CD/MP3/WMA precedentemente descritta. In caso di funzionamento del dispositivo in una modalità diversa, la pressione del tasto **SRC** (4) consentirà il passaggio alla modalità SD.

MODALITÀ SUPPORTATE DI DECODIFICA MP3/WMA

L'autoradio supporta le seguenti modalità di decodifica dei file MP3/WMA (Windows Media Audio).

Standard	Velocità di trasmissione dati (kB/s)	Modalità supportate
MPEG1 Audio Layer 3 (44,1 kHz)	32, 48, 64, 96, 128, 192, 256, 320	Stereo
Windows Media Audio (44,1 kHz)	64, 96, 128, 192	Stereo

La modalità USB supporta:

1. Cartelle: 500 max.
2. File: 999 max.
3. Profondità della cartella: 8 livelli
4. Dimensioni: 32 GB

ATTENZIONE

Non collegare il dispositivo USB o la carta TF all'autoradio, se su tali dispositivi sono salvati file importanti. Inoltre non è consentito riprodurre dischi CD-R/RW contenenti file importanti. Eventuali malfunzionamenti del lettore potrebbero provocare la perdita dei file. La nostra azienda declina ogni responsabilità per la perdita di tali dati.

AVVERTENZE SUI CD

A. Avvertenze sui CD:

L'uso di dischi di forma non standard (ad esempio di forma quadrata, a stella o a cuore, ecc.) può

1. causare il danneggiamento del dispositivo. Si ricorda che il dispositivo supporta solo CD rotondi.
2. Sui CD non è consentito applicare etichette di carta, nastro adesivo, ecc., su qualsiasi lato del disco (stampato o registrato), poiché ciò potrebbe causare il malfunzionamento del dispositivo.
3. La presenza di sporco, polvere, graffi e deformazioni sul disco può causare interferenze durante la riproduzione.

B. Avvertenze sui dischi di tipo CD-R (scrivibile) / CD-RW (riscrivibile)

1. Nel dispositivo possono essere inseriti esclusivamente dischi

contrassegnati con i seguenti simboli:



2. Il dispositivo non consente la riproduzione di CD-R e CD-RW se la sessione di registrazione non è stata finalizzata. (Vedi il manuale del masterizzatore CD-R/CD-RW o il software

CD-R/CD-RW, per maggiori informazioni

sul processo di finalizzazione della sessione di registrazione).

3. Il dispositivo potrebbe non essere in grado di riprodurre alcuni CD-R/CD-RW, ciò può essere causato dallo stato di registrazione, dallo stato del disco stesso o dal dispositivo utilizzato

per la masterizzazione. (Vedi *1)

*1: Per una riproduzione più efficiente si prega di leggere le seguenti raccomandazioni:

a: Utilizzare CD-RW con velocità di riproduzione da 1x a 4x e masterizzare i dati con velocità 1x o 2x.

b. Utilizzare CD-R con velocità di riproduzione da 1x a 8x e masterizzare i dati con velocità 1x o 2x.

c. Non riprodurre dischi CD-RW che sono stati masterizzati più di 5 volte.

C. Avvertenze sui file MP3 (solo formato MP3):

1. Il CD deve essere masterizzato in

formato ISO9660 con livello 1 o livello 2 o con estensione Joliet o Romero.

2. Durante l'assegnazione dei nomi ai file MP3 ricordare che l'estensione del file deve essere ".mp3".
3. Il dispositivo non riconoscerà file non MP3, anche quando l'estensione nel nome del file sarà ".mp3".

FUNZIONE BLUETOOTH *)

● ACCOPPIAMENTO PRELIMINARE DEI DISPOSITIVI IN MODALITÀ BLUETOOTH

(i) In caso di uso della modalità Bluetooth, verificare che il proprio telefono cellulare supporti la funzione Bluetooth.

(ii) Differenti tipi di telefoni cellulari utilizzano diversi parametri di intensità del segnale. Si consiglia di mantenere una distanza tra il telefono cellulare ed il dispositivo non superiore a 3 m, ciò consentirà di raggiungere la migliore qualità del collegamento. Non posizionare nessun oggetto metallico ed evitare la presenza di ostacoli tra il telefono e l'autoradio.

● ACCOPPIAMENTO



1) Selezionare la configurazione Bluetooth sul telefono cellulare. (Le informazioni sul supporto della funzione Bluetooth sono disponibili nel manuale fornito con il vostro telefono cellulare).

2) Nell'elenco visualizzato sul telefono dovrebbe essere visibile la voce "CAR KIT" (kit auto). Selezionare la voce "BP 170 BT" e digitare la password "0000". La password potrebbe non essere necessaria.

3) Dopo il corretto accoppiamento dei

dispositivi, sul display verrà visualizzato il simbolo BT.

- **Accettare/rifiutare una chiamata in arrivo**

Nel caso di una chiamata in arrivo, premere  per rispondere alla chiamata. Premendo il tasto , la chiamata verrà rifiutata.



- **Terminare una chiamata**

Dopo aver terminato la chiamata, premere il tasto  per riagganciare.

- **Consultazione della rubrica telefonica/delle chiamate ricevute/ effettuate/ perse (per telefoni con sistema Android e del marchio iPhone)**

Premere il tasto **SRC**, sul display verrà visualizzato il messaggio "PHONE" (telefono). Premere il tasto , sul display verrà visualizzato il messaggio "BOOK" (rubrica). Un'ulteriore pressione del tasto consentirà la visualizzazione in sequenza delle seguenti opzioni:

BOOK---RECEIVED---DIALED---MISSED
---PHONE (Rubrica -> Ricevute ->
Effettuate -> Perse -> Telefono)

Utilizzando il tasto  o  in ciascuna di queste voci sarà possibile controllare i numeri assegnati.



Attenzione: Dopo il primo accoppiamento, sul telefono cellulare verrà visualizzata l'informazione, che questo è stato collegato all'autoradio. È necessario accettare il messaggio e premere "YES" (Sì) per confermare.

(Attenzione: L'importante è che il numero di telefono sia stato salvato nella memoria del telefono e non sulla scheda SIM).

- **Effettuare una chiamata**

1) Effettuare una chiamata inserendo manualmente il numero di telefono.

Premere il tasto **SRC** in modo che sul display venga visualizzato il messaggio "PHONE" (telefono). Premere e tenere

premuta il tasto . Il display LCD sarà completamente vuoto. Ora è possibile digitare il numero di telefono e premere il tasto  per confermare la selezione del numero digitato. (Attenzione: In caso di digitazione di un numero errato, premere il tasto  per cancellare le cifre errate.)

Sul frontalino sono presenti i numeri 1-6 ed i tasti 0/7/8/9/*/#, cui sono assegnate le seguenti funzioni:

0: Tasto di visualizzazione (DISP)

7: EQ

8: 

9: 

*: Premere e tenere premuto per 2 secondi il tasto (5).

#: Premere e tenere premuto per 2 secondi il tasto (6).

1) Ripristino della connessione

Premere il tasto **SRC** in modo che sul display venga visualizzato il messaggio "PHONE" (telefono). Premere e tenere premuto il tasto  per 2 secondi, per ricomporre l'ultimo numero di telefono.

2) Composizione di un numero della rubrica telefonica/delle chiamate ricevute/ effettuate/ perse (per telefoni con sistema Android e del marchio iPhone)

- Accedere alla voce "**consultazione della rubrica telefonica/chiamate ricevute/effettuate/perse**", quindi selezionare il numero desiderato.



Premere il tasto  per scegliere il numero desiderato.

Attenzione: Se il telefono cellulare dispone di due (2) schede SIM, in tal caso durante la chiamata effettuata utilizzando il frontalino del dispositivo verrà selezionata la scheda predefinita (o verrà richiesto ogni volta di selezionare la scheda con cui effettuare la chiamata).

- **Commutazione della chiamata tra il telefono cellulare e l'autoradio**

In modalità di conversazione è possibile premere il tasto  (22) per commutare la telefonata tra il telefono e l'autoradio.

- **Riproduzione audio attraverso la funzione Bluetooth (funzione A2DP)**

Premere il tasto SRC (4) in modo che sul display venga visualizzato il messaggio "PHONE" (telefono). Quindi accendere il lettore musicale del telefono per iniziare la riproduzione del brano musicale. Il suono verrà riprodotto attraverso gli altoparlanti collegati al dispositivo. Premere il tasto  (21) presente sul frontalino per interrompere/riprendere la riproduzione del brano. Premere il tasto  (14) o  (9) per selezionare il brano successivo/precedente.

- **Collegamento/scollegamento del dispositivo Bluetooth**

Premere e tenere premuto il tasto SRC per 2 secondi per attivare/disattivare la connessione Bluetooth.

*) Disponibile solo nei dispositivi dotati di funzione Bluetooth

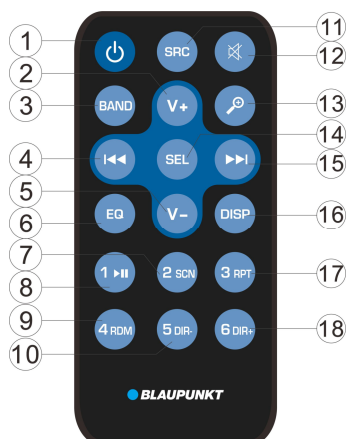

TASTI FUNZIONE E DI COMANDO

1. : Tasto di accensione/spegnimento dell'alimentazione elettrica
2. VOL+ : Tasto per aumentare il volume.
3. BAND: Consente la selezione della banda FM1/FM2/FM3/AM1/AM2 in modalità RADIO.
4. : In modalità RADIO: Premere brevemente per la funzione di ricerca in giù. Premere per disattivare manualmente. In modalità CD/MP3/WMA: Premere brevemente per tornare indietro di un solo brano/file. Premere e tenere premuto per tornare indietro rapidamente.
5. VOL- : Tasto per diminuire il volume.
6. EQ Tasto per attivare la funzione dell'equalizzatore.
7. 2 SCN: In modalità RADIO: Numero 2. Vedi pagina 11 – MEMORIZZAZIONE MANUALE DELLA STAZIONE E RICHIAMO DELLE STAZIONI PRECONFIGURATE.
In modalità CD/MP3/WMA: Premere per attivare o disattivare la funzione di SCANSIONE.
8. 1 : In modalità RADIO: Numero 1. Vedi pagina 11 – MEMORIZZAZIONE MANUALE DELLA STAZIONE E RICHIAMO DELLE STAZIONI PRECONFIGURATE.
In modalità CD/MP3/WMA: Premere per interrompere/riprendere la riproduzione.
9. 4 RDM: In modalità RADIO: Numero 4. Vedi pagina 11 – MEMORIZZAZIONE MANUALE DELLA STAZIONE E RICHIAMO DELLE STAZIONI PRECONFIGURATE.
In modalità CD/MP3/WMA: attiva/disattiva la funzione di riproduzione casuale.
10. 5 DIR-: In modalità RADIO: Numero 5. Vedi pagina 11 – MEMORIZZAZIONE MANUALE DELLA STAZIONE E RICHIAMO DELLE STAZIONI PRECONFIGURATE.
In modalità MP3/WMA: Premere per ritornare alla cartella precedente. Utilizzare il tasto , se il dispositivo è in modalità Bluetooth. *)
11. SRC: Il tasto attiva la funzione SRC (sorgente audio).
12. Premere per silenziare/ripristinare l'audio.
13. : In modalità RADIO: Attiva la funzione TS. Vedi pagina 11

MEMORIZZAZIONE AUTOMATICA E SCANSIONE DEI PROGRAMMI

In modalità MP3/WMA: Funzione di ricerca. (Vedi pagina 12).

in modalità PHONE (telefono). La funzione del tasto è stata descritta a pagina 15 – FUNZIONE BLUETOOTH.

14. SEL: Premere brevemente per accedere al menu della modalità audio. Premere e tenere premuto per accedere al menu di sistema. (Vedi pagina 9). Premere per confermare la funzione di ricerca (vedi pagina 13) dopo aver eseguito l'accesso alla modalità di ricerca: MP3/WMA.

15. ►► : In modalità RADIO: Premere brevemente per la funzione di ricerca in giù. Premere per la funzione di ricerca manuale. In modalità CD/MP3/WMA: Premere brevemente per passare al brano/file successivo. Premere e tenere premuto per avanzare rapidamente.

16. DISP: Premere il tasto DISP (visualizza) per visualizzare l'ora.

17. 3 RPT: In modalità RADIO: Numero 3. Vedi pagina 11 – MEMORIZZAZIONE MANUALE DELLA STAZIONE E RICHIAMO DELLE STAZIONI PRECONFIGURATE.

In modalità CD/MP3/WMA: Premere per attivare/disattivare la funzione di ripetizione.

18. 6 DIR+: In modalità RADIO: Numero 6. Vedi pagina 11 – MEMORIZZAZIONE MANUALE DELLA STAZIONE E RICHIAMO DELLE STAZIONI PRECONFIGURATE.

In modalità MP3/WMA: Premere per accedere alla cartella successiva.

Al momento della ricezione o della terminazione della chiamata svolge la funzione del tasto

 . *).

*) Disponibile solo nei dispositivi dotati di funzione Bluetooth

Dati tecnici

NORME GENERALI

Requisiti inerenti l'alimentazione: Corrente continua 12V, negativo a massa

Dimensioni dello chassis: 178 (larg.) x 160 (prof.) x 50 (alt.)

Controllo dei toni

- Toni bassi (a 100 Hz): ± 10 dB
- Toni alti (a 10 kHz): ± 10 dB
- Potenza massima in uscita: 4X40 W
- Consumo di corrente: 10 A (max.) (per le versioni con alimentazione normale)

Lettores CD

Rapporto segnale-rumore (SNR): Oltre 55 dB:

Separazione dei canali: Oltre 45 dB:

Risposta in frequenza: 40 Hz-18 kHz

RADIO FM

Gamma di frequenza da 87,5 a 109 MHz

IF 10,7 MHz

Sensibilità (S/N = 30dB)

4 μ V

Separazione dei canali stereo >25 dB

AM (MW)

Gamma di frequenza

da 522 a 1620 MHz

IF

450 kHz

Sensibilità (S/N = 20dB)

36 dBuV

Verificare le connessioni dei cavi prima di controllare la lista di controllo sottostante. Se dopo aver controllato la lista di controllo il problema persiste, consultare il rivenditore più vicino.

Sintomo	Causa	Soluzione
Assenza di alimentazione.	L'accensione nell'automobile non è stata attivata.	Se l'alimentazione è stata collegata al circuito ausiliario del veicolo ed il motore non è acceso, posizionare la chiave d'accensione in posizione "ACC".
	Fusibile bruciato.	Sostituire il fusibile.
Non è possibile inserire o espellere il disco.	All'interno del lettore CD è già presente un disco.	Rimuovere il disco dal lettore, quindi inserire un altro disco.
	Il disco è stato inserito in modo errato.	Inserire il disco in modo che la scritta sia rivolta verso l'alto.
	Il CD è molto sporco o danneggiato.	Pulire il disco o provare ad inserirne un altro.
	Temperatura eccessiva all'interno dell'auto.	Far raffreddare il veicolo o attendere fino a quando la temperatura ambiente ritorni normale.
	Presenza di vapore condensato.	Lasciare il lettore spento per circa un'ora e riprovare.
Nessun suono.	Il volume è regolato al minimo.	Regolare il volume al livello desiderato.
	Il cablaggio non è collegato correttamente	Controllare le connessioni dei cavi.
Interferenze durante la riproduzione.	L'angolo di montaggio del dispositivo supera i 30 gradi.	Regolare l'angolo in modo che questo sia inferiore a 30 gradi.
	Il disco è molto sporco o danneggiato.	Pulire il disco o provare ad inserirne un altro.
I tasti funzione non funzionano.	Il microcomputer interno non funziona correttamente a causa di interferenze.	Premere il tasto reset (RESET). Il frontalino non è stato inserito correttamente.
La radio non funziona. La funzione di selezione automatica delle stazioni radio non funziona.	Il cavo dell'antenna non è collegato.	Collegare correttamente il cavo dell'antenna.
	Il segnale è troppo debole.	Selezionare la stazione manualmente.

INNEHÅLLSFÖRTECKNING

Handhavande.....	100
Knapparnas placering.....	100
Slå på/ av.....	101
Mute.....	101
Borttagning av frontpanelen.....	101
Justering av ljudnivån.....	101
Slå på/av REG.....	101
TA-volym.....	101
Slå på/ av LOC.....	101
Stereo/mono.....	101
Slå på/av ljudsignal.....	101
AREA.....	102
EQ.....	102
LCD-display.....	102
Tidsinställning.....	102
Bildskärm (Display) LCD.....	102
Extra ingång.....	102
Återställningsfunktion.....	102
Hantering av	
radion.....	102
Koppla om till radioläge.....	102
Val av frekvens.....	102
Val av station.....	103
Att automatiskt spara och skanna	
program.....	103
Att manuellt spara station och hämta	
förkonfigurerade stationer.....	103
RDS-hantering(Radio Data System).....	103
Hantering av CD/MP3/WMA.....	104
Byte till CD-funktion.....	104
Val av spår/fil.....	104
Paus.....	104
Förhandsspela alla spår/filer.....	104
Upprepa samma spår/fil.....	105
Slumpvis uppspelning av alla spår/filer....	105
Mata ut skiva.....	105
Val av fil med hjälp av  knappen.....	105
Hantering av USB-spelare.....	105
TF-hantering.....	106
Anmärkningar om CD:n.....	106
Bluetooth*).....	107
Fjärrkontroll.....	109
Specifikation.....	111
Felsökning.....	112
*) Endast för enheter utrustade med	
Bluetooth-funktion	

Installation

Försäkran om överensstämmelse

Blaupunkt Competence Center Car
Multimedia-Evo Sales GmbH försäkrar att
denna produkt uppfyller grundläggande
krav och andra relevanta bestämmelser i
direktivet 2014/53/EG.

Denna försäkran om överensstämmelse
kan ses på Internet
www.blaupunkt.com



Försäkran om överensstämmelse
med direktivet om förnybara energikällor
2014/53/EG.

Försäkran om överensstämmelse med
direktivet RoHS 2011/65/EG.

Garanti

Garantivillkoren kan laddas ner från
www.blaupunkt.com

Garanti

Vid behov av garantireparation kan
information om servicepartners som
tillhandahåller sådana tjänster i ditt land
hittas på www.blaupunkt.com

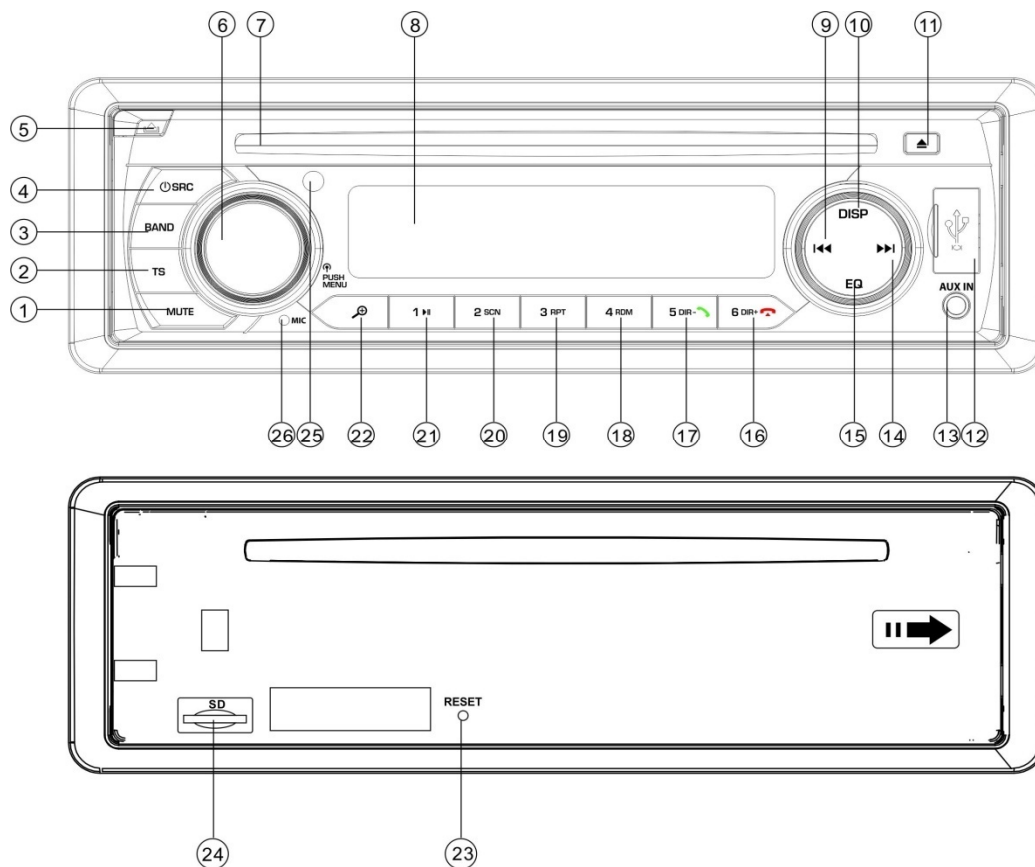

Handhavande

Knapparnas placering



1. MUTE-knapp (Ljudlös)
2. TS-knapp
3. Band-knapp (BAND)
4. /SRC (källa) knapp
5. knapp (Release panel)
6. Volym-/menyknapp (VOL/MENU)
7. CD-skivfack
8. LCD-display
9. knapp(SÖK BAKÅT)
10. Displayknapp (DISP)
11. Mata in/ut-knapp
12. USB-kontakt
13. AUX-IN-uttag
14. knapp (SÖK FRAMÅT)
15. Ljudjustering(EQ)
16. 6 DIR+/ knapp*)
17. 5 DIR-/ knapp *)
18. 4 RDM- knapp (slumpvis sökning)
19. 3 RPT knapp (upprepning)
20. SCN-knapp (skanning)
21. 1 knapp

22. -knapp (sök MP3 filer)
 23. RESET-knapp (ÅTERSTÄLLNING)
 24. Fack för TF-kort
 25. INFRARÖDSENSOR
 26. MIKROFON
- *) Endast för enheter utrustade med Bluetooth-funktion

Slå på/ av
Slå på enheten genom att trycka på  knappen (4). Systemet är igång. Tryck och håll  knappen intryckt i 2 sekunder (4) för att sätta på enheten.

LJUDLÖS

Tryck kort på **MUTE-** knappen(1) för att stänga av ljudet. Tryck igen för att återställa ljudet.

BORTTAGNING AV FRONTPANELEN

Tryck på knappen  (5), att frigöra frontpanelen.

LJUDJUSTERING

Tryck kort på **MENU-** knappen (6), för att välja önskatstyräge. Styräget kan ändras i följande ordning:

-BAS-TRE-BAL-FAD- VOL-

BAS: Låga toner

TRE: Höga toner

BAL: Balans

FAD: Fade

VOL: Volym

Rotera volymratten (6) för att anpassa ljudkvaliteten.

Tryck och håll **MENU-**knappen (6) intryckt i 2 sekunder för att gå till systemmenyn - se nedan:

AF- TA - REG - TAVOL - LOC - STEREO -
BEEP - XBASS-AREA

AF: Alternativa frekvenser

TA: Trafikinformation

REG: Region

TA VOL: Volym av
trafikinformation

LOC = Lokal

STEREO

OMRÅDE (AREA): Europa

Sätt på/av REG

Vid aktiverad AF-funktion kan den sättas på och av i REG-lägen i systemmenyn. Vissa radiostationer förändrar under en viss tid sitt program från normal sändning till regional sändning. Vid aktiverad geografisk region förblir det

program som man nu lyssnar på oförändrat.

Volym av trafikinformation (TA)

Denna funktion gör det möjligt att definiera minimal volym för mottagen trafikinformation. Justeringsområdet är 20-43. Standardvärdet är 25. Vrid volymratten för att justera volymen för trafikmeddelanden.

Sätt på/av LOC

Rotering på volymratten (6) i denna funktion aktiverar/avaktiverar lokalisering. Enheten i LOC-driftläget minskar mottagningskänsligheten under sökningen av radiostationer. Detta innebär att du endast får in de stationer som ger bra mottagningskvalitet. Alla stationer med låg ljudkvalitet kommer att ignoreras. Enheten med avaktiverat LOC-läge ökar känsligheten under sökningen av radiostationer. Detta innebär att radion kan ta emot signaler från ett större antal stationer.

STEREO/MONO

Genom rotering av volymratten (6) i den här funktionen kan du välja mellan STEREO- eller MONO-ljud. I STEREO-läget kan du ta emot stereosignal i FM-bandet. I MONO-läget konverteras stationer som sänder i stereo till MONO-läget. I vissa fall när den mottagna signalen är dålig hjälper övergången till MONO-läget att minska störningar.

Sätta på/av summer(BEEP)

Bilradion har två ljudlägen för summern. Rotera volymratten för att välja ett av dem.
- Aktiverad summer (BEEP ON): Varje gång när du trycker på någon knapp genereras ett bekräftelseljud.
- Avaktiverad summer (BEEP OFF): När summerfunktionen är avstängd och man trycker på en valfri knapp då genereras inget bekräftelseljud.

OMRÅDE (AREA)

Handhavande

Efter att ha startat denna funktion genom rotering av volymratten kan du välja mellan områden som Europa / USA / LAT (Latinamerika).

XBASS

Tryck och håll EQ-knappen intryckt i 2 sekunder för att starta XBASS. Tryck och håll knappen igen för att stänga av den.

EQ (Equalizer)

Tryck kort på EQ-knappen för att välja ett av följande förkonfigurerade EQ-lägen: FLAT-CLASSICS-POP-ROCK-EQ OFF

VISNING AV INFORMATION

Tryck DISP-knappen (10) i 5 sekunder för att visa tid på displayen. När denna tid har löpt ut återgår displayen till visning av information.

TIDSINSTÄLLNING

(1) Manuell konfiguration:

Tryck och håll **DISP**-knappen intryckt i 2 sekunder. På så sätt börjar timindikeringen att blinka. Tryck på knappen **▶▶/◀◀**, för att ändra timmar. Tryck kort på **DISP**, för att ändra minuter. Man kan också använda knappen **▶▶ / ◀◀** för att justera minutvärdet. Tryck sedan på **DISP**-knappen igen för att bekräfta.

(2) Tidsynkronisering med RDS-station:

Möjliggör mottagning av en RDS-station som sänder signal med god kvalitet (AF-symbolen i displayen blinkar inte). Några minuter senare synkroniseras tiden med rätt tidsvärde som sänds tillsammans med signalen från stationen. (NOTERA: Ingen RDS-station har denna funktion).

LCD-DISPLAY

Visar aktuell frekvens och aktiverade funktioner.

ESP-FUNKTION

Det finns möjlighet att skydda enheten mot skakningar inom området 10-20 s.

EXTRAINGÅNG

Enhetsen kan anslutas till en bärbar spelare via **AUX IN**-uttag (13). Tryck på **SRC**-knappen för att gå till **AUX**-läget när en extern ljudkälla är ansluten till enheten.

ÅTERSTÄLLNINGSFUNKTION

RESET-knappen (23) måste aktiveras med hjälp av ett pennstift eller en smal metallpinne .

RESET-knappen används i följande situationer:

- Efter den första installationen av enheten, när hela kablaget är anslutet.

- När ingen funktionsknapp fungerar.
- När något fel uppstår i displayen.

OBS: När tryckning på **RESET**-knappen (23) inte återställer enheten. Använd bomullstuss indränkt i isopropylalkohol för att torka öppningen i frontpanelen.

HANTERING AV RADION

• OMKOPPLING TILL RADIOLÄGE

Tryck på **SRC**-knappen (4) för att välja radioläget. Displayen visar radioläge och ett band som lagrats i minnet samt dess frekvens.

VAL AV FREKVENSS

I radioläget tryck på **BAND**-knappen (3) för att välja det band du söker. Frekvensband kan ändras i följande ordning:

→FM1→ FM2→ FM3 → MW1(AM1) → MW2(AM2)→

VAL AV STATION

Tryck kort på ►►(14) eller◀◀(9)knappen för att starta automatisk sökning. Radion kommer automatiskt att söka efter station (upp och ner). Tryck och håll knappen intryckt i 2 sekunder tills displayen visar meddelandet "**MANUAL**" (manuellt läge) som indikerar övergången till manuell inställning. I detta läge kan man röra sig gradvis mellan nästföljande frekvenser (upp och ner) tills en radiostation hittas. Om ingen knapp trycks inom 5 sekunder kommer radion att automatiskt återgå till inställningsläget och displayen visar "**AUTO**".

ATT AUTOMATISKT SPARA OCH SKANNA PROGRAM

Tryck och håll **TS**-knappen (2) intryckt i 2 sekunder tills radion börjar sökning från frekvensen 87,5 MHz och kontrollerar signalstyrkan tills den enkla sökcykeln slutförs. Sedan sparas några stationer med starkaste signal under standardsifferknapparna bundna till FM3-frekvensen. Den första sökningen fungerar i LOCAL-läge (lokalt) och söker efter stationer med den starkaste mottagningssignalen. Om radion inte hittar 6 stationer utför radion den andra omgången av sökningen men med avstängt lokalt läge (LOCAL OFF).

- Programskanning

Tryck kort på **TS**-knappen (2) för att skanna de förinställda stationerna. Radion stannar i fem sekunder vid ett förkonfigurerat nummer utan att dämpa ljudet.

ATT MANUELLT SPARA STATIONER OCH HÄMTA FÖRKONFIGURERADE STATIONER

Tryck och håll en av knapparna som tilldelats de lagrade radiostationerna (1-6) i 2 sekunder för att ta emot dess

signal. Stationen som nu spelas lagras i minnet under en viss sifferknapp. Tryck kort på en av de förprogrammerade knapparna(1-6) för att direkt lyssna på signal som sänds från den station och som lagrats under den tilldelade programmeringsknappen.

RDS-HANTERING(RADIO DATA SYSTEM)

RDS-läget ställs in i AF-läget i systemmenyn. Roter volymratten för att aktivera och avaktivera AF-funktionen. Varje gång när AF-funktionen aktiveras visas "**AF**" symbolen i displayen. Programnamnet visas medan signal från en RDS-station tas emot. "**AF**"symbolen börjar blinka när kvaliteten av den sända signalen försämras.

Vid mottagande av en larmsignal visas meddelandet "**ALARM**" i displayen och nivån av ljudutgången anpassas automatiskt till förkonfigurerad nivå – om ljudstyrkan är inställd på minimal nivå.

Hantering av regionala program

Vid aktiverad AF-funktion i REG-läget i systemmenyn.

REG-funktionen aktiveras eller avaktiveras genom att volymratten roteras. När AF-funktionen stängs av är det inte möjligt att inaktivera REG-funktionen.

Vissa radiostationer ändrar under en viss sitt program från normal till regional sändning. Vid påslagning av geografisk region blir det program som nu lyssnas på oförändrad. Efter avaktivering av geografisk region kan du gå till mottagningssignal som sänds från den regionala stationen.

Lyssna på trafikinformation

I **TA**-läget i kan TA-funktionen aktiveras eller avaktiveras genom rotering av volymratten. Efter aktivering av **TA**-läget kan du ta emot trafikinformation: När enheten är i CD- (MP3-) eller AUX-

Handhavande

läge slås den tillfälligt om till radioläget. Om EON-funktionen upptäcker närvaro av trafikinformation i ett annat program, kommer enheten växlas tillfälligt till en station som är kopplad till EON-funktionen. Om ljudnivån ligger under standardvärde höjs den till det värdet. Aktivering av **TA**-läget aktiverar TA-funktionen endast för ett enkelt segment. När signal från en TP-station tas emot aktiveras TP-funktionen för ett enkelt segment.

Funktion med störande av trafikinformation

Byte till funktionen TA- funktionen till STOP avbryter mottagning av aktuell trafikinformation (TA-läge i **RDS**-menyn – tillgängliga val - på/av, om det inte emottas någon TA-station . När en **TA**- station tas emot visas alternativ som:(på/ stopp/av) i lämplig TA-läge i menyn. Det kan också hända att **EON TA**-läget aktiveras oavsiktligt om **EON TA**-information tidigare mottagits från den nuvarande stationen och radion växlat till mottagning signal från denna **EON**-stationen alltför långt avstånd från EON-stationen förhindrar signalmottagning. I detta fall kommer radion återgå till den aktuella stationen. Ovanstående exempel visar vad som händer när användaren lyssnar på fel program eller om ljudet stängts av tillfälligt.. Data som används av RDS-funktionen är PI, PS, AF, TP, TA, EON och PTY.

PS: Programnamn

Detta är ett namn på sändarstationen som anges med hjälp av alfanumeriska tecken.

AF: alternativa frekvenser

Detta är en frekvenslista av sändarstationer som sänder samma program.

TP: Identifiering av program med trafikinformation

Dessa är identifieringsuppgifter från stationer som sänder trafikinformation.

TA: Identifiering av trafikinformation

Dessa är identifieringsuppgifter som

indikeringar sändning eller ingen sändning av trafikinformation.

EON: Information om andra stationens program.

Denna information sänds i PI, AF, TP, TA-funktion, osv. som hänför sig till andra program från andra stationer än den aktuellt mottagna stationen.

HANTERING AV CD/MP3/WMA BYTE TILL CD-FUNKTION

Om du inte har satt in någon skiva i enheten:

Skjut försiktigt in skivan i facket (sidan med tryck uppåt) tills du känner ett lätt motstånd. Skivan kommer då automatiskt att dras in i enheten och omedelbart spelas upp.

Om det redan finns en skiva isatt i enheten: Tryck på **SRC**- knappen (4) tills displayen visar skivläget (DISC).

VAL AV SPÅR/FIL

Tryck på **▶▶**(14) eller **◀◀**(9) knappen för att gå tillbaka till föregående spår/fil eller för att hoppa till nästa spår/fil. Displayen visar spår-/filnummer. Tryck och håll **▶▶**(14) eller **◀◀**(9) knappen för att snabbt bläddra bakåt eller framåt bland spåren/filerna. Uppspelningen återupptas när du släpper knappen.

AVBRYT UPPSPELNINGEN

Tryck på **▶||** (21) för att pausa uppspelningen. Tryck på den igen för att fortsätta.

FÖRHANDSSPELA SPÅR/FILER

ALLA

Tryck på **SCN**-knappen (20) för att spela de första sekunderna av varje spår/fil. Tryck på knappen igen för att stoppa förhandsspelningen och lyssna till

önskat spår/fil.

UPPREPA SAMMA SPÅR/FIL

Tryck på **RPT**-knappen (19) för att upprepa uppspelningen av samma spår/fil. Tryck igen för att upprepa alla spår/filer.

SLUMPVIS UPPSPELNING AV ALLA SPÅR/FILER

Tryck på **RDM**-knappen (18) för att spela alla spår/filer i slumpmässig ordning. Tryck igen för att avaktivera slumpvis uppspelning.

MATA UT CD

Tryck på -knappen (11) för att stoppa uppspelningen av skivan och mata ut det från slitsen i enheten (6).

VAL AV MAPP UPP/NED

Tryck på **DIR**-knappen (17) eller **DIR +** (16) för att välja föregående eller nästa mapp. **DIR**-knappen (17) eller **DIR +** (16) kommer inte att starta någon funktion om skivan med MP3/WMA-filer inte innehåller några mappar.

VAL AV FIL MED HJÄLP AV KNAPPEN

-knappen (22) har tilldelats funktionen att välja MP3/WMA-filer. Vid tryckning på knappen aktiveras valläget enligt följande:

Sök i mappen. => Sök på filnummer

SÖK I MAPPEN

Tryck en gång på -knappen. Enheten växlar till "Sök i mappen." Roter volymratten (volym), för att välja en mapp. Tryck sedan på **MENY** (6) för att öppna vald mapp. Roteraratten (6) för att välja önskad fil. Tryck igen på **MENU** (6) för att spela upp filen.

Tryck på -knappen för att återgå till föregående mapp.

SÖK PÅ FILNUMMER

Tryck två gånger på -knappen. Detta aktiverar läget "sök på filnummer". Roter volymratten (21) för att välja önskat filnummer och tryck sedan på **MENU** (4) för att bekräfta valet. Enheten söker den valda filen och börjar spela upp den. Du kan även ange numret manuellt. På frontpanelen finns siffrorna 1-6 och knapparna 7/8/9/0 som tilldelats följande funktioner:

EQ: 7

: 8

: 9

DISP: 0.

Om du väljer ett filnummer kommer enheten att vänta några sekunder. Efter några sekunder kommer enheten att söka upp den aktuella filen även om man inte tryckt på **MENU**-knappen (4).

HANTERING AV USB-SPELARE

USB-kontakten (10) är placerad i frontpanelen. Denna kontakt (12) används för anslutning av USB-minnen. Efter anslutning av ett USB-minne kommer enheten att söka efter MP3/WMA-filer som lagras på det och börjar spela upp dem. När du startar detta läge kan du också trycka på **SRC**-knappen och välja USB-läge. Om USB-minnet används för att spela upp MP3/WMA-filer genom radion hanteras enheten enligt beskrivningen av hanteringen av CD/MP3/WMA.

OBS:

- Huvudenheten stödjer endast standard USB-minnen som är godkända av Microsoft.
- USB MP3-spelare är ingen standardenhet vilket innebär att olika märken och olika modeller av enheterna har sina egna standarder. Av denna anledning kommer vår enhet

Handhavande

att inte stödja alla MP3-spelare.

- När du ansluter en MP3-spelare utrustad med ettvanligt batteri (som inte är ettladdningsbart batteri) måste du först ta ut batteriet ur spelaren och sedan ansluta den till USB-porten. I annat fall kan detta leda till att batteriet sprängs sönder.

• TF-hantering

I enhetens frontpanel finns ett TF-kortfack (24).

Efter anslutning av ett TF-kort i TF-facket kommer enheten att söka efter lagrade på MP3/WMA-filer och börja spela upp dem. Denna mekanism fungerar på samma sätt som tidigare som beskrivits i CD/MP3/WMA-läget.

Om du arbetar i ett annat läge, tryck på **SRC**-knappen (4) det kommer att möjliggöra övergången till SD-läge.

HANTERADE

MP3/WMAVKODNINGSLÄGEN

Huvudenheten stödjer följande avkodningslägen av MP3-/WMA-filer (Windows Media Audio).

Standard	Överförings-hastighet (kB/s)	Hanterade lägen
MPEG1 Audio Layer 3 (44,1 kHz)	32, 48, 64, 96, 128, 192, 256, 320	Stereo
Windows Media Audio (44,1 kHz)	64, 96, 128, 192	Stereo

USB-läget hanterar:

1. Mapp: 500 max.
2. Fil: 999 maks.
3. Mappdjup: 8 lager
4. Storlek: 32 GB

OBSERVERA

Anslut inte USB-spelare eller TF-kort till huvudenheten om du sparar viktiga filer på dessa. Spela inte upp CD-R/RW-skivor som innehåller viktiga filer. Felaktig

hantering av spelaren kan leda till förlust av filer. Vårt företag tar inget ansvar för förlust av sådana uppgifter.

ANMÄRKNINGAR ANGÅENDE CD-SKIVAN

A. Anmärkningar angående cd-skivan:
Användning av CD-skivor av icke-standardform (t.ex. fyrkantiga, stjärnformade eller hjärtformade, etc.) kan leda till

1. Skador på enheten. Kom ihåg att enheten fungerar bara med runda CD-skivor
2. Man får inte sätta tejp, papper osv. på någonsida av CD-skivan (tryckt eller inspelad) eftersom detta kan leda till felfelaktig funktion av enheten.
3. Smuts, damm, repor och deformationer av skivan kommer att orsaka störningar under uppspelning.

B. Anmärkningar angående CD-R-skivor (inspelningsbara) /CD-RW (omskrivningsbara)

1. I enheten får endast skivor med följande symboler placeras:



2. enheten kan inte spela CD-R- och CD-RW-skivor om inspelningen av skivan inte är slutförd. (Se anvisningar för CD-R/CD-RW-inspelare eller CD-R/CD-RW-programvaran för att få veta mera om hur man slutför inspelningen).

3. Enheten kan inte spela upp vissa CD-R / CD-RW-skivor vilket beror på själva inspelningsstatus, skivans skick och utrustningen som använts för inspelning. (Se * 1)

* 1: Se följande rekommendationer för

att garantera en tillförlitlig uppspelning:

- a. Använd CD-RW-skivor med uppspelningshastighet från 1x till 4x och spara data med hastighet av 1 x eller 2x.
- b. Använd en CD-R-skiva med hastighet 1X och 8X och spara data med hastighet 1x eller 2x.
- c. Spela inte upp CD-RW-skivor som har spelats in mer än 5 gånger.

C. Anmärkningar angående MP3 filer (endast MP3-format):

1. Skivan måste vara spelas in i ISO9660-formatet nivå 1-2 eller med Joliet/Romero-filändelse.
2. När du namnger MP3-filer se till att filändelsen är ".mp3".
3. Enheten känner inte igen filer som inte är MP3-filer ävenda filändelsen i filnamnet kommer att ta formen av ".mp3" .

HANTERING AV BLUETOOTH*)

● PARNING AV BLUETOOTH-ENHETER

(i) Om du använder Bluetooth-läge kontrollera att din mobiltelefon stödjer Bluetooth-funktionen.



(ii) Olika typer av mobiltelefoner har olika överföringsstyrka. Det rekommenderas att avståndet mellan mobiltelefonen och enheten inte överstiger 3 m vilket garanterar den bästa kommunikationskvaliteten. Placera inga metallföremål och hinder i vägen för överföringen mellan mobiltelefonen och enheten.

● PARNING

1. Välj Bluetooth-konfigurationen på din mobiltelefon. (Information om Bluetooth-anlutningen, se telefonens bruksanvisning).
2. Listan som visas itelefonen skavisa "CAR KIT" (bilset).
3. Välj "BP 170 BT" och mata in lösenordet "0000". Det kanske inte behövs något lösenord.Efter

framgångsrik parning av enheterna visas BT-symbolen i displayen.

● Ta emot/avvisa inkommande samtal

Vid inkommande samtal tryck på  knappen för att besvara samtalet. Samtalet avvisas genom tryckning på  knappen.

● Avsluta samtal

Efter samtalet tryck på  för att avsluta samtalet.



● Kontrollera telefonboken/listan med besvarade/ringda/missade samtal (för Android-telefoner och iPhone)

Tryck på **SRC**- knappen att visa meddelandet "PHONE" (telefon) i displayen. Tryck

på  knappen för att visa meddelandet "BOOK" (Telefonbok).

När knappen tryck upprepade gånger visas följande val i följd:

BOOK---RECEIVED---DIALED---MISSED---
PHONE (Telefonbok-> Mottagna ->Ringda
-> Missade -> Telefon)

Med knapparna  eller  kan telefonnummer för var av dessa poster kontrolleras.

Observera: Efter första anslutningen visar mobiltelefonen information om att den är ansluten till bilradion. Användaren måste ge sitt medgivande och trycka på "YES" (Ja) knappen för att bekräfta.



(OBS: Det är viktigt att telefonnummersparas i telefonminnet och inte på SIM-kortet).

● Att ringa ett samtal

1) Att ringa ett samtal genom att manuellt skriva in ett telefonnummer.

Tryck på **SRC**- knappentillsdisplayen visar

Handhavande

meddelandet "PHONE" (telefon). Tryck och håll  knappen intryckt. LCD-displayen blir helt tom. Nu kan du ange ett telefonnummer och trycka på  knappen för att bekräfta

det inmatade numret. (Obs! Om du anger fel nummer tryck på  knappen för att annullera felaktiga siffror.)

På frontpanelen är siffrorna 1-6 och knapparna 0/7/8/9 /*/# som tilldelats följande funktioner:

0: Display (DISP)

7: EQ:

8: 

9: 

*: Tryck och håll knappen (5) intryckt i 2 sekunder.

#: Tryck och håll knappen (6) i 2 sekunder.

1) Ring upp senaste numret

Tryck på **SRC**-knappen tills displayen visar meddelandet "PHONE" (telefon). Tryck och håll  knappen i 2 sekunder för att ringa upp det senaste numret.

2) Att ringa ett nummer från telefonboken / samtal som tagits emot / rindga / missade samtal (för Android-telefoner och iPhone)



Gå till "**Kontrollera telefonbok / mottagna / ringda / missade samtal**" och välj sedan önskat nummer. Tryck på  knappen för att välja ett nummer. **Obs:** Om din mobiltelefon har två (2) SIM-kort, väljs standardkort vid samtal som rings med hjälp av frontpanelen (eller så visas meddelandet att välja SIM-kort som ska användas för varje samtal).

• Att överföra samtal mellan mobiltelefonen och enheten

Under ett samtal kan man trycka på  knappen (22) för att överföra samtalet från telefonen till radion.

• Ljudöverföring via Bluetooth (funktion A2DP)

Tryck på SRC-knappen (4) tills displayen

visar meddelandet "PHONE" (telefon). Slå sedan på musikspelaren i telefonen för att börja spela en musikkåt. Ljudet kommer att sändas via högtalaren i enheten. Tryck på  knappen (21) som befinner sig på frontpanelen för att pausa / återuppta uppspelningen. Tryck på  (14) eller  knappen (9) för att välja nästa/föregående låt.

Anslut / koppla bort Bluetooth

Tryck och håll SRC-knappen intryckt i 2 sekunder för att aktivera/avaktivera Bluetooth-anlutningen.

*) Endast för enheter utrustade med Bluetooth-funktion



FUNKTIONS- OCH STYRNINGSKNAPPAR

1. : På-/av-knapp.
2. VOL+:Knapp för volymhöjning .
3. BAND: Val av frekvens FM1/FM2/FM3/AM1/AM2 i RADIO-läget.
 - a. : I RADIO-läget: Tryck kort, för att söka ner en funktion. Tryck för att stänga av manuellt. I CD / MP3 / WMA-läget: Tryck kort för att hoppa ett spår/fil tillbaka. Tryck och håll för att gå snabbt tillbaka.
5. VOL- : Knapp för att sänka ner volymen.
6. EQ:Knapp för equalizer.
- 7.2 SCN:I RADIO-läget: Nummer 2. Se sida 11 – ATT MANUELLT SPARA EN STATION OCH HÄMTA FÖRKONFIGURERADE STATIONER
I CD/MP3/WMA-läget: Tryck på för att sätta på/av SKANNINGS-funktionen.
- 8.1 :I RADIO-läget: Nummer 1. Se sida 11 –ATT MANUELLT SPARA EN STATION OCH HÄMTA FÖRKONFIGURERADE STATIONER.
I CD/MP3/WMA-läget: Tryck på för att stoppa /upprepa uppspelningen.
- 9.4 RDM:I RADIO-läge: Numer 4. Se sida 11- läge.
I CD/MP3/WMA-läget: slumpvis uppspelning på/av.
- 10.5 DIR-: I RADIO- läget: Nummer 5. Se sida 11 –ATT MANUELLT SPARA EN STATION OCH HÄMTA FÖRKONFIGURERADE STATIONER.
I MP3/WMA-läget: Tryck på för att gå tillbaka till förgående mapp.
Det tjänar som knapp när enheten fungerar i Bluetooth-läget. *)
11. SRC:Knappen aktiverar SRC-funktionen (ljudkälla).
- 12.: :k för att helt tysta ner/aktivera ljudet.
13. :I RADIO-läget: Ansvarar för TS-funktionen. Se sida 11 ATT AUTOMATISKT SPARA OCH SKANNA PROGRAM
I MP3/WMA-läget: Sökningsfunktion. (Se sida 12).
I PHONE-läget (Telefon). Detta är sökningsfunktion som finns på sida 15 –BLUETOOTH.

- 14.SEL: Tryck kort för att öppna audiolägets meny . Tryck och håll för att komma in i systemmenyn.
(Se sidan 9). Tryck för att bekräfta sökfunktionen (se sidan 13) när du är i sökläget för MP3/WMA-filer.
- 15.▶▶ :I RADIO-läget: Tryck för att söka neråt igenom funktionerna. Tryck för att manuellt söka funktionen.
I CD/MP3/WMA-läget:Tryck kort för att hoppa till nästa spår/fil framåt. Tryck och håll för att snabbt spola framåt.
- 16.DISP:Tryck på DISP-knappen (display) för att visa tid.
- 17.3 RPT:I RADIO-läget: Nummer 3. Se sida 11 – ATT MANUELLT SPARA EN STATION OCH HÄMTA FÖRKONFIGURERADE STATIONER
I CD/MP3/WMA-läget: Tryck på för att sätta på/av upprepningsfunktionen.
- 18.6 DIR+:I RADIO-läget: Nummer 6. Se sida 11 – ATT MANUELLT SPARA EN STATION OCH HÄMTA FÖRKONFIGURERADE STATIONER
I MP3/WMA-läget: Tryckför att gå vidare till nästa mapp.
Vid mottagning av ett samtal eller vid avslutning av ett samtal fungerar som  knappen. *)
*) Endast för enheter utrustade med Bluetooth-funktion.

ALLMÄNNA STANDARDS

Strömförsörjning:	DC 12 V, minus ansluten till jord
Monteringsbasens mått	178 (B) X 160 (D.) X 50 (H).
Tonkontroll	
- Låga (vid 100 Hz):	10 dB ±
- Höga (vid 10 kHz):	10 dB ±
- Maximal uteffekt:	4x40 W
- Strömförbrukning:	10 A (max.) (För version med normal strömförsörjning)

CD-SPELARE

Signalbrus (SNR):	över 55 dB:
Kanalseparering:	över 45 dB:
Frekvens:	40 Hz till 18 kHz

RADIO

Frekvensområde	
IF	
Känslighet (S/N=30 dB)	
Stereokanalseparation	> 25 dB

FM

från 87,5 till 109 MHz
10,7 MHz
4 µV

AM (MW)

Frekvensområde	från 522 till 1620 kHz
IF	450 kHz
Känslighet (S/N=20 dB)	36 dBuV

Kontrollera kabelanslutningarna innan du kontrollerar checklistan. Kontakta din närmaste återförsäljare om det fortfarande finns något problem efter kontroll av checklistan.

Symtom	Orsak	Lösning
Ingen ström.	Tändningen i bilen avstängd.	Flytta startnyckeln till "ACC" läget om strömförsörjningen är ansluten till hjälpkretsen i fordonet och motorn inte har något varv.
	Trasig säkring.	Byt säkring
Det går inte att sätta in eller mata ut en skiva.	Det finns redan en CD-skiva i spelaren	Ta ut skivan från spelaren och sätt in en annan.
	Skivan har satts in i fel läge.	Sätt i skivan så att texter finns på ovansidan.
	CD-skivan är mycket smutsig eller skadad.	Rengör skivan eller prova en annan.
	För hög temperatur i bilen.	Kyl ner bil eller vänta tills omgivningstemperaturen återgår till det normala.
	Närvaron av kondenserad ånga.	Låt spelaren vara frånslagen i ungefär en timme och försök igen
Inget ljud.	Volym på ett minimum.	Justera ljudet till önskad nivå.
	Kablaget är inte korrekt anslutet.	Kontrollera kabelanslutningarna.
Ljudstörningar.	Monteringsvinkeln i enheten överskrider 30 grader.	Ställ in vinkeln så att det är mindre än 30 grader.
	Skivan är mycket smutsig eller skadad.	Rengör skivan eller prova en annan.
De operativa knapparna fungerar inte.	Den inbyggda mikrodatorn fungerar inte på grund av störning	Tryck på återställningsknappen (RESET). Frontpanelen har inte monterats in ordentligt på plats.
Radion fungerar inte. Funktionen för automatisktstationsval fungerar inte.	Antennledningen har inte anslutits.	Anslut noggrant antennkabeln.
	Signalstyrkan är för svag.	Välj station manuellt.

SPIS TREŚCI

Obsługa	115	Wybór plików za pomocą przycisku  120	
Położenie przycisków	115	Obsługa odtwarzacza USB.....	121
Włączanie/wyłączanie urządzenia	116	Obsługa TF	121
Wyciszenie.....	116	Uwagi dotyczące płyty	122
Zdejmowanie płyty czołowej	116	Obsługa Bluetooth*).....	123
Regulacja dźwięku.....	116	Sterowanie zdalne	126
Włączanie/wyłączanie REG.....	116	Specyfikacja	128
Głośność TA.....	116	Wykrywanie i usuwanie usterek ..	129
Włączanie/wyłączanie LOC.....	116	*) Dotyczy tylko urządzeń	
Tryb stereo/mono.....	116	wyposażonych w funkcję Bluetooth	
Włączanie/wyłączanie brzęczyka	116		
AREA.....	116		
EQ.....	117		
Wyświetlanie informacji	117		
Ustawianie czasu.....	117		
Wyświetlacz ciekłokrystaliczny.....	117		
Wejście pomocnicze	117		
Funkcja zerowania.....	117		
Obsługa radia	118		
Przełączanie na tryb radia.....	118		
Wybór pasma częstotliwości	118		
Wybór stacji	118		
Automatyczne zapisywanie w pamięci i			
skanowanie programów.....	118		
Ręczne zapisywanie stacji i wywoływanie			
wstępnie skonfigurowanych stacji.....	118		
Obsługa RDS (Radio Data System)	118		
Obsługa CD/MP3/WMA	120		
Przełączanie na tryb płyty	120		
Wybór ścieżek/pliku.....	120		
Wstrzymywanie odtwarzania	120		
Poglądowe odtworzenie wszystkich			
ścieżek/plików	120		
Powtarzanie tej samej ścieżki/pliku.....	120		
Losowe odtwarzanie wszystkich			
ścieżek/plików	120		
Wysuwanie płyty	120		
Wybór katalogu w górę/w dół	120		

Deklaracja zgodności

Blaupunkt Competence Center Car Multimedia-Evo Sales GmbH oświadcza, że to urządzenie jest zgodne z wymaganiami podstawowymi oraz pozostałymi, stosownymi postanowieniami dyrektywy 2014/53/WE.

Deklarację zgodności można zobaczyć w Internecie pod adresem www.blaupunkt.com



Deklaracja zgodności z dyrektywą w sprawie odnawialnych źródeł energii 2014/53/WE

Deklaracja zgodności z dyrektywą RoHS 2011/65/WE

Gwarancja

Warunki gwarancyjne można pobrać ze strony www.blaupunkt.com

Gwarancja

W przypadku konieczności skorzystania z usługi naprawy gwarancyjnej, informacje dotyczące partnerów serwisowych świadczących takie usługi w Twoim kraju można znaleźć pod adresem www.blaupunkt.com

MONTAŻ

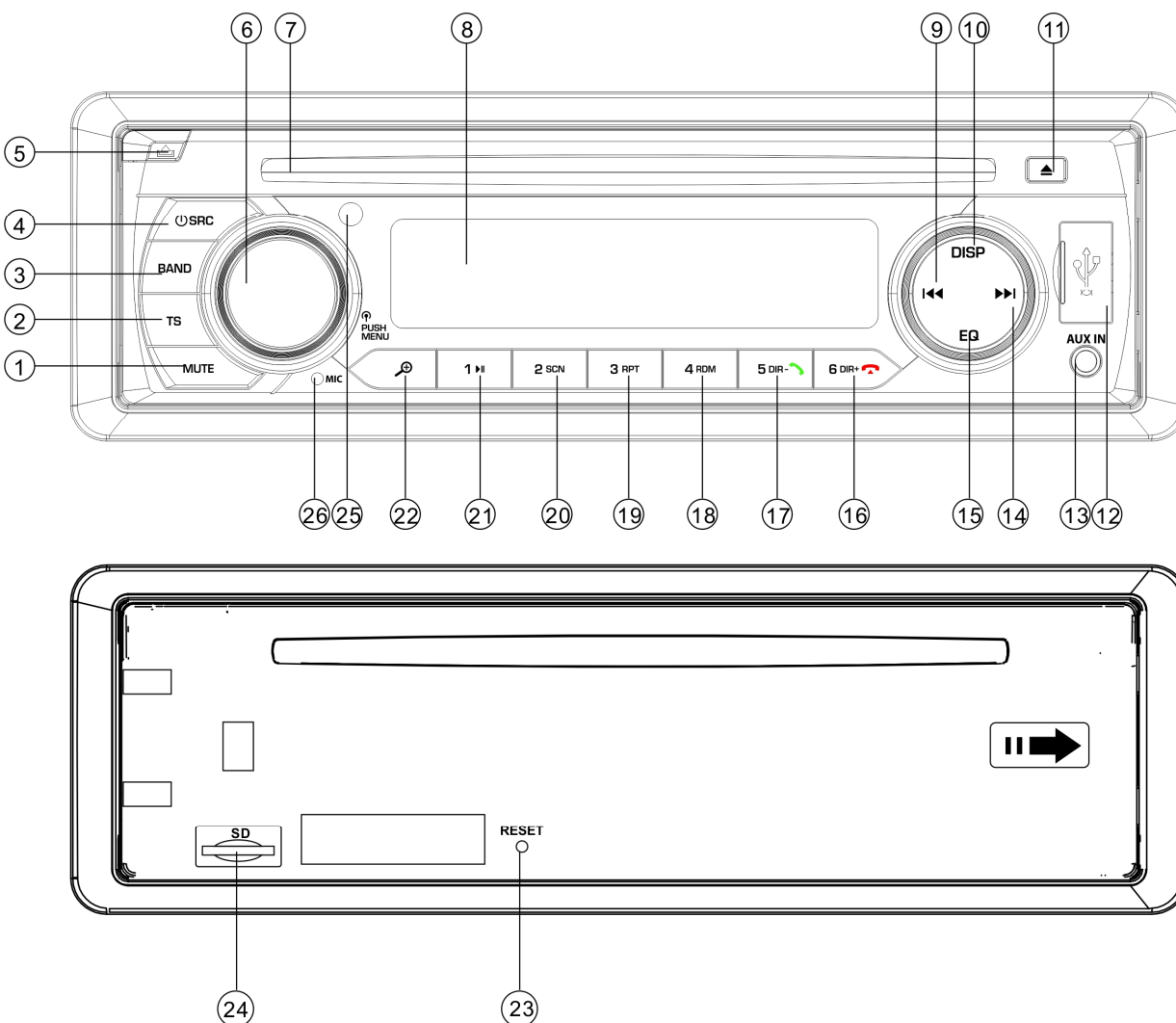

P
O
L
I
S
H

1. Przycisk MUTE (WYCISZANIA)
2. Przycisk TS
3. Przycisk pasma (BAND)
4. Przycisk „ /SRC (źródło)”
5. Przycisk „” (zwalnianie panelu)
6. Przycisk głośność/menu (VOL/MENU)
7. Kieszeń na płyty CD
8. Wyświetlacz LCD
9. Przycisk „”(SEEK DOWN (WYSZUKIWANIE W DÓŁ))
10. Przycisk wyświetlania (DISP)
11. Przycisk „Wysuwanie”
12. Złącze USB
13. Gniazdko AUX-IN
14. Przycisk „”(WYSZUKIWANIE W GÓRĘ)
15. Przycisk korektora (EQ)
16. Przycisk „6 DIR+/” *)

17. Przycisk „5 DIR-/” *)
 18. Przycisk „4 RDM” (wyszukiwanie losowe)
 19. Przycisk „3 RPT” (powtarzanie)
 20. Przycisk „2 SCN” (skanowanie)
 21. Przycisk „1 ”
 22. Przycisk „” (wyszukiwanie plików MP3)
 23. Przycisk RESET (RESETOWANIE)
 24. Gniazdko karty TF
 25. CZUJNIK PODCZERWIENI
 26. MIKROFON
- *) Dotyczy tylko urządzeń wyposażonych w funkcję Bluetooth

UŻYTKOWANIE

ŁĄCZENIE ZA POMOCĄ KOSTKI ISO

Włącz urządzenie, naciskając przycisk **⏻** (4). System zostaje uruchomiony. Naciśnij i przytrzymaj przez 2 sekundy przycisk **⏻** (4), aby wyłączyć urządzenie.

WYCISZENIE

Naciśnij krótko przycisk **MUTE** (1), aby wyciszyć wyjście audio. Naciśnij go ponownie, aby przywrócić dźwięk.

ZDEJMOWANIE PŁYTY CZOŁOWEJ

Naciśnij przycisk zwalniania **⏪** (5), aby odłączyć zdejmowaną płytę czołową.

REGULACJA DŹWIĘKU

Naciśnij krótko przycisk **MENU** (6), aby wybrać poszukiwany tryb regulacji. Tryb regulacji można zmieniać w następującej kolejności:

-BAS-TRE-BAL-FAD- VOL-

BAS: Tony niskie

TRE: Tony wysokie

BAL: Balans

FAD: Zanikanie

VOL: Głośność

Obracanie pokrętła audio (6) umożliwia dostosowanie odpowiedniej jakości dźwięku.

Naciśnij i przytrzymaj przez 2 sekundy przycisk **MENU** (6), aby przejść do menu systemowego – patrz niżej:

AF– TA – REG – TAVOL – LOC – STEREO –
BEEP – XBASS-AREA

AF: Częstotliwości alternatywne

TA: Informacje o ruchu drogowym

REG: Region

TA VOL: Głośność informacji o

ruchu drogowym

LOC = Miejscowy

STEREO

OBSZAR (AREA): Europa

Włączanie/wyłączanie REG

W trybie uruchomienia funkcji AF można ją

włączać i wyłączać z pozycji REG w menu systemowym. Niektóre stacje nadawcze zmieniają na pewien okres czasu swój program z nadawania normalnego na nadawanie regionalne. Jeżeli funkcja REG działa, nie ma to wpływu na aktualnie odsłuchiwany program.

Głośność informacji o ruchu drogowym (TA)

Ta funkcja umożliwia zdefiniowanie minimalnej głośności odbieranych informacji o ruchu drogowym. Zakres regulacji to 20-43. Wartość domyślna to 25. Obróć pokrętłem głośności, aby dostosować głośność informacji o ruchu drogowym.

Włączanie/wyłączanie LOC

Obrócenie pokrętła audio (6) w tej funkcji powoduje włączenie/wyłączenie lokalizowania. Urządzenie działające w trybie LOC zmniejsza czułość odbierania w czasie wyszukiwania stacji radiowych. Oznacza to, że odbierzesz tylko te stacje, które gwarantują dobrą jakość odbioru. Wszystkie stacje o niskiej jakości dźwięku zostaną zignorowane. Urządzenie działające z wyłączonym trybem LOC zwiększa czułość odbierania w czasie wyszukiwania stacji radiowych. Oznacza to, że radio może odbierać sygnał z większej ilości stacji.

STEREO/MONO

Obrócenie pokrętła audio (6) w tej funkcji umożliwia wybranie pomiędzy trybem dźwięku STEREO lub MONO. W trybie STEREO można odbierać sygnał stereo w paśmie FM. W trybie MONO stacje nadające w stereo zostaną przekonwertowane do trybu mono. W niektórych przypadkach, gdy odbierany sygnał jest niskiej jakości, przejście do trybu MONO pozwala na zmniejszenie poziomu zakłóceń.

Włączanie/wyłączanie brzęczyka (BEEP)

Radio samochodowe wyposażono w dwa

UŻYTKOWANIE

tryby dźwięków brzęczyka. Obróć pokrętło głośności, aby wybrać jeden z nich.

- Tryb włączonego brzęczyka (Beep on): Każdorazowe naciśnięcie dowolnego przycisku powoduje wygenerowanie dźwięku potwierdzenia.
- Tryb wyłączzonego brzęczyka (Beep off): Żadne naciśnięcie dowolnego przycisku nie powoduje wygenerowania dźwięku potwierdzenia.

OBSZAR

Po uruchomieniu tej funkcji obrócenie pokrętła głośności umożliwia wybór pomiędzy obszarem Europy/USA/LAT (Ameryki Łacińskiej).

XBASS

Naciśnij i przytrzymaj przez 2 sekundy przycisk EQ, aby uruchomić funkcję XBASS. Naciśnij i przytrzymaj go ponownie, aby ją wyłączyć.

EQ (Korektor dźwięku)

Naciśnij krótko przycisk EQ, aby wybrać jeden z poniższych, wstępnie skonfigurowanych trybów EQ:
FLAT-CLASSICS-POP-ROCK-EQ OFF

WYŚWIETLANIE INFORMACJI

Naciśnij przycisk **DISP** (10), aby przez 5 sekund wyświetlić na ekranie czas. Po upływie tego czasu ekran powraca do wyświetlania informacji.

USTAWIANIE CZASU

(1) Konfigurowanie ręczne:

Naciśnij i przytrzymaj przez 2 sekundy przycisk **DISP**. Wartość godziny zacznie migać. Naciśnij przycisk **▶▶/◀◀**, aby ustawić odpowiednią wartość godziny. Naciśnij krótko przycisk **DISP**, aby zmienić wartość minut. Możesz także użyć przycisku **▶▶ / ◀◀**, aby ustawić odpowiednią wartość minutową. Potem ponownie naciśnij **DISP**, aby potwierdzić.

(2) Synchronizowanie czasu zgodnie ze stacją RDS:

Umożliwia to odbiór stacji RDS przesyłającej sygnał dobrej jakości (symbol AF na wyświetlaczu nie miga). Kilka minut później czas zostanie zsynchronizowany zgodnie z prawidłową wartością czasu przesyłaną przez sygnał ze stacji. (Uwaga: Żadna stacja RDS nie ma tej funkcji).

WYŚWIETLACZ CIEKŁOKRYSTALICZNY

Umożliwia wyświetlanie aktualnej częstotliwości oraz uruchomionych funkcji.

FUNKCJA ESP

Istnieje możliwość zabezpieczenia urządzenia przed wstrząsami w przedziale 10-20 s.

WEJŚCIE POMOCNICZE

Urządzenie można podłączyć do przenośnego odtwarzacza za pomocą gniazda **AUX IN** (13). Naciśnij przycisk **SRC**, aby przejść do trybu **AUX**, gdy do urządzenia podłączono już zewnętrzne źródło sygnału audio.

FUNKCJA ZEROWANIA

Przycisk **RESET** (23) musi zostać uruchomiony za pomocą końcówki długopisu lub wąskiego kawałka metalu.

Przycisk **RESET** jest wykorzystywany w następujących sytuacjach:

- Po początkowej instalacji urządzenia, gdy zakończono podłączanie całego okablowania.
- Gdy nie działa żaden przycisk funkcyjny.
- Na wyświetlaczu pojawił się symbol błędu.

Uwaga: Naciśnięcie przycisku **RESET** (23) nie przywróci urządzenia do pracy. Użyj wacika z bawełny nasączonego alkoholem izopropylowym, aby przetrzeć gniazdo na

UŻYTKOWANIE

panelu przednim.

OBSŁUGA RADIA

- **PRZEŁĄCZANIE NA TRYB RADIA**
Naciśnij przycisk **SRC** (4), aby wybrać tryb radia. Na wyświetlaczu pojawi się tryb radiowy oraz zapisane w pamięci pasmo i jego częstotliwość.
- **WYBÓR PASMA RADIOWEGO**
Po wejściu do trybu radiowego naciśnij przycisk **BAND** (3), aby wybrać poszukiwane pasmo.
Pasma odbiorcze można zmieniać w następującej kolejności:

→FM1→ FM2→ FM3 → MW1(AM1) → MW2(AM2)→

- **WYBÓR STACJI**
Naciśnij krótko przycisk **▶▶** (14) lub **◀◀** (9), aby uruchomić funkcję wyszukiwania automatycznego. Radio automatycznie wyszuka stację (w górę i w dół). Naciśnij i przytrzymaj przycisk przez 2 sekundy, aż na wyświetlaczu pojawi się komunikat „**MANUAL**” (tryb ręczny), co oznacza przejście do ręcznego trybu strojenia. W tym trybie można przechodzić stopniowo pomiędzy kolejnymi częstotliwościami (w górę i w dół), aż do odnalezienia stacji. Jeżeli przez 5 sekund nie zostanie naciśnięty żaden z przycisków, radio powróci do trybu strojenia automatycznego, a na wyświetlaczu pokaże się komunikat „**AUTO**”.
- **AUTOMATYCZNE ZAPISYWANIE W PAMIĘCI I SKANOWANIE PROGRAMÓW**
 - Automatyczne zapisywanie w pamięci
 - Naciśnij i przytrzymaj przez 2 sekundy przycisk **TS** (2), aby radio rozpoczęło przeszukiwanie od częstotliwości 87,5 MHz i sprawdzało siłę sygnału, aż do zakończenia pojedynczego cyklu

wyszukiwania. Następnie kilka stacji o najsilniejszym sygnale zostanie zapisanych pod domyślnymi numerami przycisków powiązanych z pasmem FM3. Pierwszy cykl wyszukiwania działa w trybie LOCAL (lokalny) i wyszukuje stacje o najsilniejszym sygnale odbiorczym. Jeżeli nie udało się wyszukać 6 stacji, radio wykona drugi cykl wyszukiwania, ale już przy wyłączonym trybie lokalnym (LOCAL OFF).

- Skanowanie programów
Naciśnij krótko przycisk **TS** (2), aby przeskanować wstępnie ustawione stacje. Radio zatrzyma się na 5 sekund przy danym, wstępnie skonfigurowanym numerze bez wyciszania dźwięku.

- **RĘCZNE ZAPISYWANIE STACJI I WYWOŁYWANIE WSTĘPNIE SKONFIGUROWANYCH STACJI**

Naciśnij i przytrzymaj przez 2 sekundy jeden z przycisków przyporządkowanych do zapisanych w pamięci stacji radiowych (1-6), aby odebrać jej sygnał. Aktualnie odtwarza stacja będzie zapisana w pamięci pod danym przyciskiem numerycznym. Naciśnij krótko przycisk zaprogramowanej stacji (1-6), aby słuchać bezpośrednio sygnału nadawanego z tej stacji i zapisanego pod przyporządkowanym przyciskiem programowania.

OBSŁUGA RDS (RADIO DATA SYSTEM)

- Tryb RDS ustawia się w pozycji AF w menu systemowym. Obracanie pokrętkiem audio w celu włączenia lub wyłączenia funkcji AF. Po każdorazowym włączeniu funkcji AF, na wyświetlaczu pojawia się symbol „**AF**”.

Nazwa programu zostaje wyświetlona w czasie odbierania stacji RDS.

Symbol „**AF**” zaczyna migać, jeżeli pogarsza się jakość nadawanego sygnału.

W momencie odebrania alarmowego sygnału nadawczego, na wyświetlaczu pojawi się komunikat „**ALARM**”, a poziom wyjścia akustycznego zostanie automatycznie dostosowany do wstępnie skonfigurowanego poziomu wyjściowego – jeżeli kontrolę natężenia dźwięku ustawiono na poziomie minimalnym.

• Obsługa programów regionalnych

W trybie uruchomienia funkcji AF w pozycji REG w menu systemowym. Przesławienie pokrętła audio umożliwia włączenie lub wyłączenie funkcji REG. Po wyłączeniu funkcji AF nie ma możliwości wyłączenia funkcji REG.

Niektóre stacje nadawcze zmieniają na pewien okres czasu swój program z nadawania normalnego na nadawanie regionalne. W przypadku włączenia regionu geograficznego, aktualnie odsłuchiwany program pozostaje niezmieniony. Po wyłączeniu funkcji regionu geograficznego można przejść na sygnał odbiorczy nadawany ze stacji regionalnej.

• Słuchanie informacji o ruchu drogowym

W pozycji TA w menu systemowym przesławienie pokrętła audio umożliwia włączenie lub wyłączenie funkcji TA. Włączenie trybu **TA** pozwala na odbieranie informacji o ruchu drogowym:

Jeżeli urządzenie pracuje w trybie CD (MP3) lub AUX, nastąpi tymczasowe przełączenie na tryb radiowy.

Jeżeli funkcja EON wykryje obecność informacji o ruchu drogowym w innym programie, urządzenie przełączy się tymczasowo na stację powiązaną z funkcją EON.

Jeżeli poziom natężenia dźwięku znajduje się poniżej wartości progowej, zostanie podwyższony do tej wartości. Włączenie trybu **TA** powoduje włączenie funkcji **TA** dla pojedynczego segmentu. W momencie odebrania sygnału ze stacji TP funkcja TP zostanie uruchomiona dla pojedynczego segmentu.

Funkcja zakłócania informacji o ruchu drogowym

Przełączenie funkcji TA na STOP anuluje odbieranie aktualnych informacji o ruchu drogowym (pozycja TA w menu **RDS** – dostępne opcje to

włącz/wyłącz, jeżeli nie jest odbierana żadna stacja **TA**. W przypadku odebrania stacji TA, w odpowiedniej pozycji TA w menu pojawią się opcje włącz/stop/wyłącz). Może też dojść do przypadkowego przełączenia na tryb **EON TA**, gdy informacje **EON TA** były już odbierane z aktualnie wybranej stacji, a radio przełączyło się na odbiór sygnału z tej stacji **EON**, ale zbyt duża odległość od stacji **EON** uniemożliwia odbiór sygnału. W takiej sytuacji radio zostanie przełączone z powrotem do aktualnie odbieranej stacji. Powyższa przykład ilustruje sytuację, gdy użytkownik słucha niewłaściwego programu lub doszło do chwilowego wyciszenia dźwięku. Dane wykorzystywane przez funkcję RDS to dane PI, PS, AF, TP, TA, EON i PTY.

PS: Nazwa programu

Jest to nazwa stacji nadawczej podana za pomocą znaków alfanumerycznych.

AF: Częstotliwości alternatywne

Jest to lista częstotliwości stacji nadawczych nadających ten sam program.

TP: Identyfikacja programu z informacjami drogowymi

Są to dane identyfikacyjne pochodzące ze stacji nadających informacje drogowe.

UŻYTKOWANIE

TA: Identyfikacja informacji drogowych
Są to dane identyfikacyjne sygnalizujące nadawanie lub brak nadawania informacji drogowych.

EON: Informacje o programach innej stacji
akcesoriów

Są to informacje nadawane w funkcji PI, AF, TP, TA, etc., odnoszące się do innych programów pochodzących z innych stacji niż aktualnie odbierana stacja.

OBSŁUGA CD/MP3/WMA

• PRZEŁĄCZANIE NA TRYB PŁYTY

Jeżeli nie włożono żadnej płyty do urządzenia:

Delikatnie wsuń płytę do gniazda (stroną zadrukowaną do góry), aż do wyczucia nieznacznego oporu. Płyta zostanie następnie samoczynnie wciągnięta do urządzenia, a zaraz potem odtworzona.

Jeżeli płyta została już włożona do urządzenia: Naciskaj przycisk **SRC** (4), aż do pojawienia się na wyświetlaczu trybu DISC (płyta).

• WYBÓR ŚCIEŻEK/PLIKU

Naciśnij przycisk **▶▶** (14) lub **◀◀** (9), aby wrócić do poprzedniej ścieżki/pliku lub przejść do kolejnej ścieżki/pliku. Na wyświetlaczu pokaże się numer ścieżki/pliku.

Naciśnij i przytrzymaj przycisk **▶▶** (14) lub **◀◀** (9), aby przewinąć szybko ścieżki/pliki w tył lub w przód. Odtwarzanie zostanie wznowione w momencie zwolnienia przycisku.

• WSTRZYMYWANIE ODTWARZANIA

Naciśnij przycisk **▶||** (21), aby wstrzymać odtwarzanie. Naciśnij go ponownie, aby je wznowić.

• POGLĄDOWE ODTWORZENIE

WSZYSTKICH ŚCIEŻEK/PLIKÓW

Naciśnij przycisk **SCN** (20), aby odtworzyć kilka pierwszych sekund każdej ze ścieżek/plików. Naciśnij przycisk ponownie, aby zatrzymać odtwarzanie poglądowe i odsłuchać daną ścieżkę/plik.

• POWTARZANIE TEJ SAMEJ ŚCIEŻKI/PLIKU

Naciśnij przycisk **RPT** (19), aby powtarzać odtwarzanie tej samej ścieżki/pliku. Naciśnij ponownie, aby powtórzyć odtwarzanie wszystkich ścieżek/plików.

• LOSOWE ODTWARZANIE WSZYSTKICH PLIKÓW

Naciśnij przycisk **RDM** (18), aby odtworzyć wszystkie ścieżki/pliki w losowej kolejności. Naciśnij go ponownie, aby wyłączyć funkcję odtwarzania losowego.

• WYSUWANIE PŁYTY

Naciśnij przycisk **▲** (11), aby zatrzymać odtwarzanie płyty i wysunąć ją z gniazda w urządzeniu (6).

WYBÓR KATALOGU W GÓRĘ/W DÓŁ







Naciśnij przycisk **DIR-** (17) lub **DIR+** (16), aby wybrać poprzedni lub następny katalog. Przyciski **DIR-** (17) lub **DIR+** (16) nie będą uruchamiać żadnej funkcji, jeżeli na płycie z plikami MP3/WMA nie znajdują się żadne katalogi.

• WYBIERANIE PLIKÓW ZA POMOCĄ PRZYCIŚNIKA

 Przycisk (22) ma przypisaną funkcję wybierania plików MP3/WMA.

Jego naciśnięcie powoduje aktywację trybu wyboru zgodnie z poniższym schematem:

Wyszukaj w katalogu. => Wyszukaj po numerze pliku.

- **Wyszukaj w katalogu**  .
Naciśnij jeden raz przycisk  .
Urządzenie przejdzie do trybu „Wyszukiwanie z katalogu”
. Obróć pokrętko VOL (głośność),
aby wybrać poszukiwany katalog.
Następnie naciśnij pokrętko **MENU**
(6), aby wejść do wybranego katalogu.
Obróć pokrętko (6), aby wybrać poszukiwany plik.
Potem ponownie naciśnij pokrętko MENU
(6), aby odtworzyć dany plik.
Naciśnij przycisk  , aby powrócić do poprzedniego katalogu.
- **Wyszukaj po numerze pliku**  .
Naciśnij dwukrotnie przycisk  .
Uruchomi to tryb „Wyszukiwanie po numerze pliku”.
Obróć pokrętkiem (21), aby wybrać odpowiedni numer pliku,
a następnie wciśnij pokrętko MENU (4),
aby potwierdzić wybór.
Urządzenie wyszuka wybrany plik i zacznie go odtwarzać.
Możesz również wprowadzić odpowiedni numer ręcznie.
Na panelu przednim znajdują się cyfry 1-6 oraz przyciski 7/8/9/0,
którym przypisano następujące funkcje:
EQ: 7
 : 8
 : 9
DISP: 0.
W przypadku wybrania numeru pliku,
urządzenie odczeka kilka sekund.
Po upływie kilku sekund urządzenie wyszuka dany plik
nawet, jeżeli pokrętko **MENU** (4) nie zostało wciśnięte.

OBSŁUGA ODTWARZACZA USB

Złącze USB (10) znajduje się na panelu

przednim urządzenia. To złącze (12) służy do podłączania sterowników USB.

Po podłączeniu do złącza sterownika USB, urządzenie wyszuka zapisane na nim pliki MP3/WMA i zacznie je odtwarzać. Po uruchomieniu tego trybu można także nacisnąć przycisk

SRC i wybrać tryb USB.

Jeżeli pamięć USB służy do odtwarzania w radiu plików MP3/WMA, wówczas obsługa jest identyczna, jak opisana wyżej obsługa CD/MP3/WMA.

Uwaga:

- Urządzenie główne obsługuje wyłącznie standardowe pamięci USB zatwierdzone przez Microsoft.
- Odtwarzacz USB MP3 nie jest urządzeniem standardowym, co oznacza, że różne marki i różne modele urządzenia mają swoje własne standardy. Z tego względu nasze urządzenie nie będzie obsługiwać każdego odtwarzacza MP3.
- W przypadku podłączania odtwarzacza MP3 wyposażonego w normalną baterię (niebędącą akumulatorem), należy najpierw wyjąć baterię z odtwarzacza, a dopiero potem podłączyć go do złącza USB. W przeciwnym wypadku może dojść do rozerwania baterii.

OBSŁUGA TF

Na panelu przednim urządzenia znajduje się złącze TF (24).

Po podłączeniu do złącza TF karty TF, urządzenie wyszuka zapisane na niej pliki MP3/WMA i zacznie je odtwarzać. Ten mechanizm działa identycznie, jak opisana wcześniej operacja odtwarzania w trybie CD/MP3/WMA.

W przypadku pracy w innym trybie naciśnięcie przycisku **SRC** (4) umożliwi przejście do trybu SD.

UŻYTKOWANIE

OBSŁUGIWANE TRYBY DEKODOWANIA MP3/WMA

Urządzenie główne obsługuje wymienione niżej tryby dekodowania plików MP3/WMA (Windows Media Audio).

Norma	Szybkość transmisji danych (kB/s)	Obsługiwane tryby
MPEG1 Audio Layer 3 (44,1 kHz)	32, 48, 64, 96, 128, 192, 256, 320	Stereo
Windows Media Audio (44,1 kHz)	64, 96, 128, 192	Stereo

Tryb USB obsługuje:

1. Folder: 500 maks.
2. Plik: 999 maks.
3. Głębokość katalogu: 8 warstw
4. Rozmiary: 32 GB

UWAGA

Nie wolno podłączać odtwarzacza USB lub karty TF do urządzenia głównego, jeżeli zapisano na nich ważne pliki. Nie wolno także odtwarzać płyt CD-R/RW, które zawierają ważne pliki. Nieprawidłowa obsługa odtwarzacza może spowodować utratę plików. Nasza firma nie ponosi odpowiedzialności za utratę takich danych.

UWAGI DOTYCZĄCE PŁYTY

A. Uwagi dotyczące płyt:

Użycie płyt o niestandardowym kształcie (np. kwadratowa, w kształcie gwiazdy lub serca, itp.) może

1. spowodować uszkodzenie urządzenia. Pamiętaj, że urządzenie współpracuje wyłącznie z okrągłymi płytami

kompaktowymi.

2. Nie wolno przyklejać papieru, taśmy, itp., na żadną stronę płyty (zadrukowaną lub nagrany), ponieważ grozi to nieprawidłowym działaniem urządzenia.
3. Zabrudzenia, kurz, rysy i odkształcenia na płycie będą powodować zakłócenia w czasie odtwarzania.

B. Uwagi dotyczące płyty typu CD-R (do nagrywania) / CD-RW (do wielokrotnego nagrywania)

1. W urządzeniu wolno umieszczać wyłącznie płyty

oznaczone następującymi symbolami:



2. Urządzenie nie odtworzy płyty CD-R i CD-RW, jeżeli sesja nagrywania nie została zakończona. (Patrz instrukcja nagrywarki CD-R/CD-RW lub oprogramowania

CD-R/CD-RW, aby dowiedzieć się więcej

o procesie zamykania sesji nagrywania).

3. Urządzenie może nie odtwarzać niektórych płyt CD-R/CD-RW, co wynika ze statusu nagrywania, stanu samej płyty oraz sprzętu użytego

do jej nagrania. (Patrz *1)

*1: Prosimy o zapoznanie się z

następującymi zaleceniami, aby zapewnić bardziej niezawodne odtwarzanie:

- a: Używaj płyt CD-RW z prędkością odtwarzania od 1x do 4x i zapisuj dane z prędkością 1x lub 2x.
- b. Używaj płyt CD-R z prędkością odtwarzania od 1x do 8x i zapisuj dane z prędkością 1x lub 2x.
- c. Nie odtwarzaj płyt CD-RW, które zostały nagrane ponad 5 razy.

C. Uwagi dotyczące plików MP3 (wyłącznie format MP3):

1. Płyta musi być nagrana w formacie ISO9660 poziom 1 lub poziom 2 bądź z rozszerzeniem Joliet lub Romero.
2. W czasie nadawania nazw plikom MP3 pamiętaj, że rozszerzenie pliku musi mieć postać „.mp3”.
3. Urządzenie nie rozpozna plików nie-MP3 nawet wtedy, gdy rozszerzenie w nazwie pliku będzie miało postać „.mp3”.

OBSŁUGA BLUETOOTH *)



● WSTĘPNE PAROWANIE URZĄDZEŃ W TRYBIE BLUETOOTH

- (i) W przypadku korzystania z trybu Bluetooth sprawdź, czy Twój telefon komórkowy obsługuje funkcję Bluetooth.
- (ii) Różne rodzaje telefonów komórkowych posługują się odmiennymi parametrami siły emisji. Zaleca się, aby odległość pomiędzy telefonem komórkowym i urządzeniem nie przekraczała 3 m, co pozwoli uzyskać najlepszą jakość połączenia. Nie umieszczaj żadnych metalowych przedmiotów i przeszkód na ścieżce nadawania pomiędzy telefonem komórkowym i urządzeniem.

● PAROWANIE

- 1) Wybierz konfigurację Bluetooth w telefonie komórkowym. (Informacje o obsłudze połączenia Bluetooth znajdziesz w instrukcji dołączonej do swojego telefonu).
- 2) Na liście wyświetlanej w telefonie powinna pojawić się pozycja „CAR KIT” (zestaw samochodowy). Wybierz pozycję „BP 170 BT” i wprowadź hasło „0000”. Być może hasło nie będzie potrzebne.
- 3) Po pomyślnym sparowaniu urządzeń, na wyświetlaczu pojawi się symbol BT.

● Odbieranie/odrzucając połączenia przychodzącego

W przypadku połączenia przychodzącego naciśnij przycisk , aby odebrać połączenie. Naciśnięcie przycisku  spowoduje odrzucenie połączenia.

● Kończenie rozmowy

Po zakończeniu rozmowy naciśnij przycisk , aby się rozłączyć.

● Sprawdzanie książki telefonicznej/połączeń odebranych/ wykonanych/nieodebranych (dotyczy telefonów z systemem Android oraz iPhone)

Naciśnij przycisk **SRC**, aby na wyświetlaczu pojawił się komunikat „PHONE” (telefon). Naciśnij przycisk , aby na wyświetlaczu pojawił się komunikat „BOOK” (książka telefoniczna). Kolejne naciśnięcia przycisku spowodują wyświetlenie kolejno następujących opcji:

BOOK---RECEIVED---DIALED---MISSED
---PHONE (Książka telefoniczna ->
Odebrane -> Wykonane -> Nieodebrane

UŻYTKOWANIE

-> Telefon)



Użycie przycisku ►► lub ◄◄ w każdej z tych pozycji umożliwi sprawdzenie przypisanych jej numerów.

Uwaga: Po pierwszym połączeniu na Twoim telefonie komórkowym pojawi się informacja, że został połączony z radiem samochodowym. Musisz wyrazić na to zgodę i nacisnąć „YES” (Tak), aby potwierdzić.

(Uwaga: Ważne, aby numer telefonu został zapisany w pamięci telefonu, a nie na karcie SIM).

● Wykonywanie połączenia

1) Wykonywanie połączenia poprzez ręczne wprowadzenie numeru telefonu.

Naciśnij przycisk **SRC**, aby na wyświetlaczu pojawił się komunikat „PHONE” (telefon). Naciśnij i przytrzymaj przycisk . Wyświetlacz LCD będzie całkowicie pusty. Teraz możesz wprowadzić numer telefonu i nacisnąć przycisk , aby potwierdzić wybranie wprowadzonego numeru. (Uwaga: W przypadku wprowadzenia nieprawidłowego numeru Naciśnij przycisk , aby anulować niewłaściwe cyfry.)

Na panelu przednim znajdują się cyfry 1-6 oraz przyciski 0/7/8/9/*/#, którym przypisano następujące funkcje:

0: Przycisk wyświetlania (DISP)

7: EQ:

8: ◄◄

9: ►►

*: Naciśnij i przytrzymaj przez 2 sekundy przycisk (5).

#: Naciśnij i przytrzymaj przez 2 sekundy przycisk (6).

1) Ponownie wykonanie połączenia

Naciśnij przycisk **SRC**, aby na wyświetlaczu pojawił się komunikat

„PHONE” (telefon). Naciśnij i przytrzymaj przycisk  przez 2 sekundy, aby ponownie wybrać ostatni numer telefonu.

2) Wykonywanie połączenia na numer z książki telefonicznej/połączeń odebranych/wykonanych/nieodebranych (dotyczy telefonów z systemem Android oraz iPhonów)

- Przejdź do pozycji „Sprawdzanie książki telefonicznej/połączeń odebranych/wykonanych/nieodebranych”, a następnie wybierz poszukiwany numer telefonu. Naciśnij przycisk , aby wybrać dany numer.

Uwaga: Jeżeli w Twoim telefonie komórkowym znajdują się dwie (2) karty SIM, wówczas w czasie wykonywania połączenia za pomocą panelu przedniego urządzenia wybrana zostanie karta domyślna (lub za każdym razem pojawiać się będzie prośba o określenie karty, z której wykonane zostanie połączenie).

● Przekazywanie połączenia pomiedzy telefonem komórkowym i urządzeniem

W trybie rozmowy można nacisnąć przycisk  (22), aby przekazać rozmowę telefoniczną pomiędzy telefonem i radiem.

● Przesyłanie dźwięku przez Bluetooth (funkcja A2DP)

Naciśnij przycisk **SRC** (4), aby na wyświetlaczu pojawił się komunikat „PHONE” (telefon). Następnie włącz odtwarzacz muzyki w telefonie, aby rozpocząć odtwarzanie utworu muzycznego. Dźwięk będzie przekazywany przez głośnik w urządzeniu. Naciśnij

UŻYTKOWANIE

przycisk ► (21) znajdujący się na panelu przednim, aby zatrzymać/wznowić odtwarzanie utworu. Naciśnij przycisk ►► (14) lub ◄◄ (9), aby wybrać następny/poprzedni utwór.

Łączenie/rozłączenie Bluetooth

Naciśnij i przytrzymaj przycisk SRC przez 2 sekundy, aby włączyć/wyłączyć połączenie Bluetooth.

*) Dotyczy tylko urządzeń wyposażonych w funkcję Bluetooth

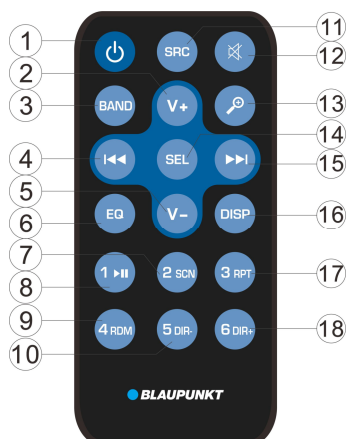

PRZYCISKI FUNKCYJNE I STEROWANIA

1. : Przycisk wł./wył. zasilania
2. VOL+ : Przycisk zwiększania głośności.
3. BAND: Umożliwia wybranie pasma FM1/FM2/FM3/AM1/AM2 w trybie RADIO.
4. : W trybie RADIO: Naciśnij krótko, aby przeszukać funkcje w dół. Naciśnij, aby wyłączyć ręcznie. W trybie CD/MP3/WMA: Naciśnij krótko, aby przejść o jedną ścieżkę/plik wstecz. Naciśnij i przytrzymaj, aby cofnąć szybko.
5. VOL- : Przycisk zmniejszania głośności.
6. EQ: Jest to przycisk korektora dźwięku.
7. 2 SCN: W trybie RADIO: Numer 2. Patrz strona 11 – RĘCZNE ZAPISYWANIE STACJI I WYWOŁYWANIE WSTĘPNIE SKONFIGUROWANYCH STACJI.
W trybie CD/MP3/WMA: Naciśnij, aby włączyć/wyłączyć funkcję SKANOWANIE.
8. 1 : W trybie RADIO: Numer 1. Patrz strona 11 – RĘCZNE ZAPISYWANIE STACJI I WYWOŁYWANIE WSTĘPNIE SKONFIGUROWANYCH STACJI.
W trybie CD/MP3/WMA: Naciśnij, aby zatrzymać/wznowić odtwarzanie.
9. 4 RDM: W trybie RADIO: Numer 4. Patrz strona 11 – RĘCZNE ZAPISYWANIE STACJI I WYWOŁYWANIE WSTĘPNIE SKONFIGUROWANYCH STACJI.
W trybie CD/MP3/WMA: włączanie/wyłączanie funkcji odtwarzania losowego.
10. 5 DIR-: W trybie RADIO: Numer 5. Patrz strona 11 – RĘCZNE ZAPISYWANIE STACJI I WYWOŁYWANIE WSTĘPNIE SKONFIGUROWANYCH STACJI.
W trybie MP3/WMA: Naciśnij, aby wrócić do poprzedniego katalogu. Jest to przycisk , jeżeli urządzenie działa w trybie Bluetooth. *)
11. SRC: Przycisk aktywuje funkcję SRC (źródło dźwięku).
12. : Naciśnij, aby wyciszyć/przywrócić dźwięk.
13. : W trybie RADIO: Odpowiada za funkcję TS. Patrz strona 11 AUTOMATYCZNE ZAPISYWANIE W PAMIĘCI I SKANOWANIE PROGRAMÓW

UŻYTKOWANIE

W trybie MP3/WMA: Jest to funkcja wyszukiwania. (Patrz strona 12).
w trybie PHONE (Telefon). Funkcję przycisku omówiono na stronie
15 – OBSŁUGA BLUETOOTH.

14. SEL: Naciśnij krótko, aby wejść do menu trybu audio. Naciśnij i przytrzymaj, aby wejść do menu systemowego. (Patrz strona 9). Naciśnij, aby potwierdzić funkcję wyszukiwania (patrz strona 13) po wejściu do trybu wyszukiwania MP3/WMA.
15. ►► : W trybie RADIO: Naciśnij krótko, aby przeszukać funkcje w dół. Naciśnij, aby odnaleźć funkcję ręcznie.
W trybie CD/MP3/WMA: Naciśnij krótko, aby przeskoczyć kolejną ścieżkę/plik do przodu. Naciśnij i przytrzymaj, aby przewinąć szybko w przód.
16. DISP: Naciśnij przycisk DISP (Wyświetl), aby wyświetlić czas.
17. 3 RPT: W trybie RADIO: Numer 3. Patrz strona 11 – RĘCZNE ZAPISYWANIE STACJI I WYWOŁYWANIE WSTĘPNIE SKONFIGUROWANYCH STACJI.
W trybie CD/MP3/WMA: Naciśnij, aby włączyć/wyłączyć funkcję powtarzania.
18. 6 DIR+: W trybie RADIO: Numer 6. Patrz strona 11 – RĘCZNE ZAPISYWANIE STACJI I WYWOŁYWANIE WSTĘPNIE SKONFIGUROWANYCH STACJI.
W trybie MP3/WMA: Naciśnij, aby przejść do kolejnego katalogu.

W czasie odbierania połączenia lub kończenia połączenia działa w funkcji klawisza  . *).

*) Dotyczy tylko urządzeń wyposażonych w funkcję Bluetooth

UŻYTKOWANIE

NORMY OGÓLNE

Wymagania dotyczące zasilania: Prąd stały 12 V, minus połączony z masą

Wymiary podstawy montażowej: 178 (szer.) x 160 (gł.) x 50 (wys.)

Kontrola tonów

- Niskie (przy 100 Hz): ± 10 dB
- Wysokie (przy 10 kHz): ± 10 dB
- Maksymalna moc wyjściowa: 4X40 W
- Pobór prądu: 10 A (maks.) (dotyczy wersji z normalnym zasilaniem)

Odtwarzacz CD

Stosunek sygnału do szumu (SNR): Ponad 55 dB:

Separacja kanałów: Ponad 45 dB:

Charakterystyka częstotliwościowa: 40 Hz-18 kHz

RADIO FM

Zakres częstotliwości od 87,5 do 109 MHz

IF 10,7 MHz

Czułość (S/N=30 dB) 4 μ V

Separacja kanałów stereo >25 dB

AM (MW)

Zakres częstotliwości

od 522 do 1620 kHz

IF

450 kHz

Czułość (S/N=20 dB)

36 dBuV

UŻYTKOWANIE

Sprawdź połączenia kablowe przed sprawdzeniem listy kontrolnej. Skonsultuj się z najbliższym przedstawicielem firmy, jeżeli po sprawdzeniu listy kontrolnej jakkolwiek problem nadal występuje.

Objaw	Przyczyna	Rozwiązanie
Brak zasilania.	Nie założono zapłonu w samochodzie.	Przestaw kluczyk zapłonu do położenia „ACC”, jeżeli zasilanie podłączono do obwodu pomocniczego w pojeździe, a silnik nie ma obrotów.
	Przepalony bezpiecznik.	Wymień bezpiecznik.
Nie można włożyć lub wysunąć płyty.	W odtwarzaczu płyt jest już płyta.	Wyjmij płytę z odtwarzacza i dopiero wtedy włóż następną.
	Płyta została wsunięta w niewłaściwym położeniu.	Włóż płytę tak, aby napisy znajdowały się na górze.
	Płyta kompaktowa jest bardzo zabrudzona lub uszkodzona.	Wyczyść płytę lub spróbuj odtworzyć inną.
	Zbyt wysoka temperatura w samochodzie.	Schłodź pojazd lub zaczekaj, aż temperatura otoczenia wróci do normy.
	Obecność skroplonej pary.	Pozostaw odtwarzacz wyłączony na około godzinę i spróbuj ponownie.
Brak dźwięku.	Głośność ustawiono na minimum.	Dostosuj dźwięk do pożądanego poziomu.
	Okablowanie nie jest prawidłowo podłączone.	Sprawdź połączenia przewodów.
Zakłócenia w odtwarzaniu dźwięku.	Kąt zamocowania urządzenia przekracza 30 stopni.	Ustaw kąt tak, aby był mniejszy niż 30 stopni.
	Płyta jest bardzo zabrudzona lub uszkodzona.	Wyczyść płytę lub spróbuj odtworzyć inną.
Przyciski operacyjne nie działają.	Wbudowany mikrokomputer działa nieprawidłowo z powodu hałasu.	Wcisnąć przycisk zerowania (RESET). Panel przedni został nieprawidłowo zamocowany na miejscu.
Radio nie działa. Nie działa funkcja automatyczne wyboru stacji radiowych.	Nie podłączono przewodu antenowego.	Podłącz starannie przewód antenowy.
	Siła sygnału jest zbyt słaba.	Wybierz stację ręcznie.

SISÄLLYSLUETTELO

Käyttö	132	Levyn poisto	137
Painikkeiden sijainti	132	Hakemiston valinta ylös/alas	137
Laitteen päälle/pois päältä kytkeminen	133	Tiedostojen valinta painikkeella 	137
Mykistäminen	133	USB-soittimen käyttö	138
Etulevyn irrottaminen	133	TF-käyttö	138
Äänen säätö	133	Levyjä koskevat huomautukset	139
Päälle kytkentä/pois päältä kytkentä REG	133	Bluetooth-käyttö*)	139
Äänenvoimakkuus TA	133	Kauko-ohjaus	142
Päälle kytkentä/pois päältä kytkentä LOC	133	Spesifikaatio	144
Stereotila/monotila	133	Vianmääritys ja vikojen poistaminen	145
Piippauksen päälle/pois päältä kytkeminen	133	*) Koskee ainoastaan laitteita, joissa on Bluetooth-toiminto	
AREA	133		
EQ	134		
Tietojen näyttö	134		
Ajan asetus	134		
Nestekidenäyttö	134		
Aputuloliitäntä	134		
Nollaustoiminto	134		
Radion käyttö	135		
Kytkeä radiotilaan	135		
Taajuuskaistan valinta	135		
Aseman valinta	135		
Ohjelmien automaattinen muistiin tallennus ja skannaus	135		
Asemien manuaalinen tallennus ja esiviritettyjen asemien valinta	135		
RDS (Radio Data System) käyttö	135		
CD/MP3/WMA-käyttö	136		
Kytkeä levytilaan	136		
Raitojen/tiedoston valinta	137		
Toiston pysäyttäminen	137		
Kaikkien raitojen/tiedostojen esitoisto	137		
Saman raidan/tiedoston toisto	137		
Kaikkien raitojen/tiedostojen satunnaistoisto	137		

VAATIMUSTENMUKAISUUSVAKUUTUS

Blaupunkt Competence Center Car
Multimedia-Evo Sales GmbH vakuuttaa, että
tämä laite on direktiivin 2014/53/EY
perusvaatimusten ja muiden soveltuvien
vaatimusten mukainen.

Vaatimustenmukaisuusvaatimus on
nähtävissä Internet-osoitteessa
www.blaupunkt.com



Vaatimustenmukaisuusvakuutus
radiolaitedirektiiviä 2014/53/EU koskien.
Vaatimustenmukaisuusvakuutus direktiiviä
RoHS 2011/65/EY koskien

Takuu

Takuuehdot on ladattavissa Internet-sivulta
www.blaupunkt.com

Takuu

Jos on välttämätöntä käyttää
takuukorjauspalvelua, tiedot maassasi näitä
palveluja suorittavista huoltoliikkeistä on
löydettävissä Internet-osoitteesta
www.blaupunkt.com

KÄYTTÖ

PAINIKKEIDEN SIJAINTI

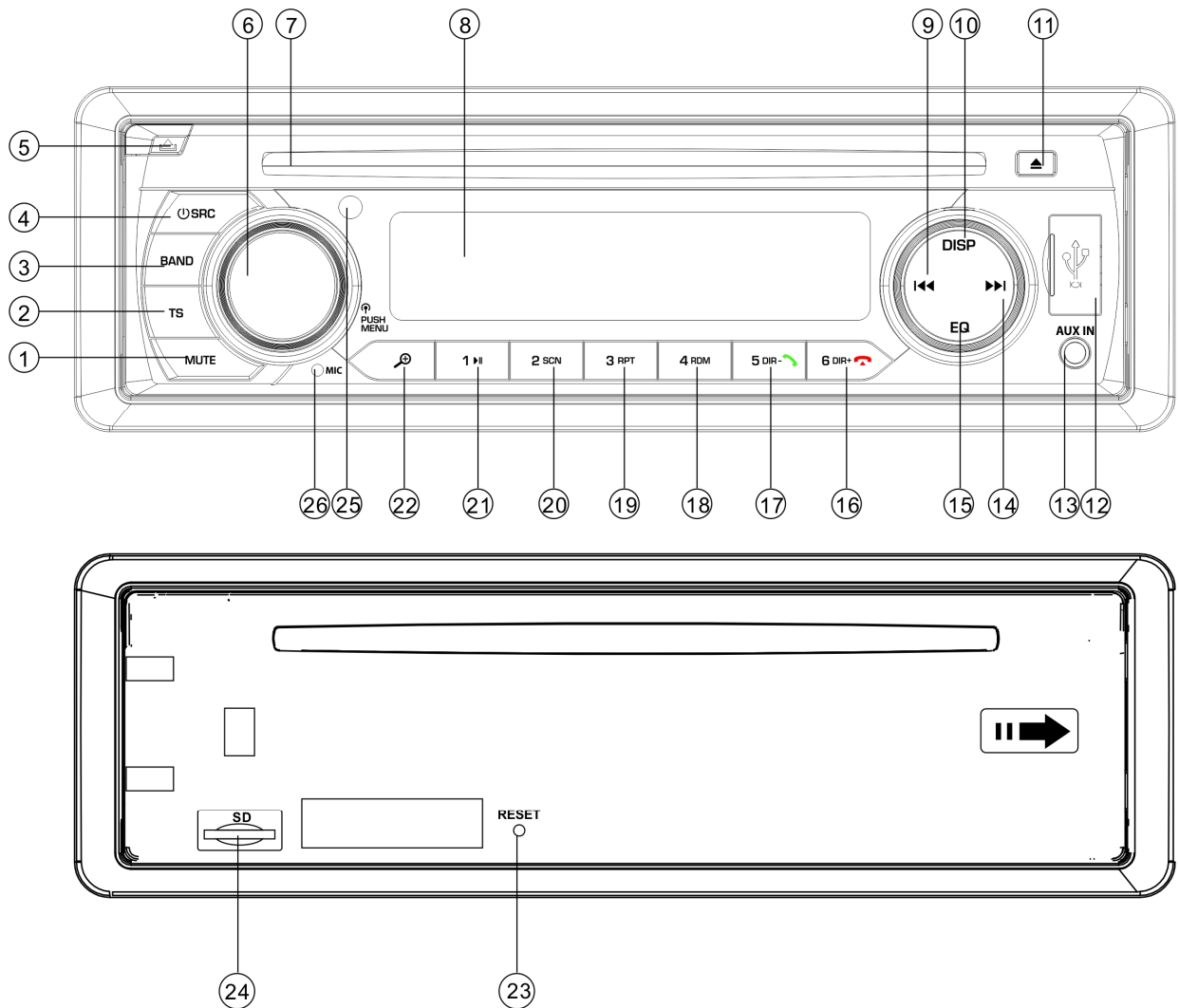

1. MUTE-painike (MYKISTYS)

2. TS-painike

3. Kaistapainike (BAND)

4. Painike „ /SRC (lähde)“

5. Painike „“ (paneelin vapautus)

6. Äänenvoimakkuus-/valikkopainike (VOL/MENU)

7. CD-soittimen levyaukko

8. LCD-näyttö

9. Painike „“ (SEEK DOWN (HAKU ALASPÄIN))

10. Näyttöpainike (DISP)

11. Painike „CD-levyn poisto“

12. USB-liitäntä

13. AUX-IN liitäntä

14. Painike „“ (HAKU YLÖSPÄIN)

15. Korjauspainike (EQ)

16. Painike „6 DIR+ /  “ *)

17. Painike „5 DIR- /  “ *)

18. Painike „4 RDM“ (satunnaishaku)

19. Painike „3 RPT“ (toisto)

20. Painike „2 SCN“ (skannaus)

21. Painike „1  “

22. Painike „ “ (tiedostohaku MP3)

23. RESET-painike (NOLLAUS)

24. TF-korttipaikka



25. INFRAPUNA-ANTURI

26. MIKROFONI

*) Koskee ainoastaan laitteita, joissa on Bluetooth-toiminto

KÄYTTÖ

Laitteen päälle/pois päältä kytkeminen

Kytke laite päälle painamalla painiketta  (4). Järjestelmä käynnistyy. Paina ja pidä 2 sekunnin ajan painettuna painiketta  (4) laitteen pois päältä kytkemiseksi.

MYKISTÄMINEN

Paina lyhyesti **MUTE**-painiketta (1) äänilähdön mykistämiseksi. Paina sitä uudelleen palauttaaksesi äänen.

ETUPANEELIN IRROTTAMINEN

Paina vapautuspainiketta  (5) irrottaaksesi etulevyn.

ÄÄNEN SÄÄTÖ

Paina lyhyesti **MENU**-painiketta (6) valitaksesi etsityn säätötilan. Säätötila voidaan vaihtaa seuraavassa järjestyksessä:

-BAS-TRE-BAL-FAD- VOL-

BAS: Matalat äänet

TRE: Korkeat äänet

BAL: Balanssi

FAD: Häipyminen kuulumattomiin

VOL: Äänenvoimakkuus

Audiokiertosäätimen (6) kiertäminen mahdollistaa halutun äänen laadun säätämisen.

Paina ja pidä 2 sekunnin ajan painettuna **MENU**-painiketta (6) siirtyäksesi järjestelmävalikkoon - katso alla:

AF- TA - REG - TAVOL - LOC - STEREO - BEEP - XBASS-AREA

AF: Vaihtoehtotaajuudet

TA: Tieliikennetiedot

REG: Alue

TA VOL: Tieliikennetietojen äänenvoimakkuus

LOC = Paikallinen

STEREO

ALUE (AREA): Europa

Päälle kytkentä/pois päältä kytkentä REG

AF-toiminnon käynnistystilassa se voidaan

kytkeä päälle ja pois päältä järjestelmävalikon kohdassa REG. Jotkut lähetyasemat vaihtavat määrätyksi aikaväliksi ohjelmansa lähettämisen normaalilähetyksestä aluelähetykseksi. Jos REG-toiminto on toiminnassa, sillä ei ole vaikutusta kyseisellä hetkellä kuunneltuun ohjelmaan.

Tieliikennetietojen äänenvoimakkuus (TA)

Tämä toiminto mahdollistaa vastaanotettujen tieliikennetietojen minimiäänenvoimakkuuden määrittämisen. Säätöalue on 20-43. Oletusarvo on 25. Kierrä äänenvoimakkuuden kiertosäädintä tieliikennetietojen äänenvoimakkuuden säätämiseksi.

Päälle kytkentä/pois päältä kytkentä LOC

Audiokiertosäätimen (6) kiertäminen tässä toiminnossa aiheuttaa paikallistoiminnon päälle/pois päältä kytkennän. LOC-tilassa toimiva laite pienentää vastaanottoherkkyyttä radioasemien haun aikana. Se tarkoittaa, että voit vastaanottaa vain ne asemat, joiden vastaanottolaatu on hyvä. Kaikki asemat, joiden äänen laatu on alhainen, tulevat ohitetuiksi. Laite, joka toimii LOC-tilan ollessa pois päältä kytkettynä, lisää vastaanottoherkkyyttä radioasemien haun aikana. Se merkitsee, että radio voi vastaanottaa suuremman asemamäärän signaalin.

STEREO/MONO

Audiokiertosäätimen (6) kiertäminen tässä toiminnossa mahdollistaa äänitilan valinnan STEREO- tai MONO-tilan välillä. STEREO-tilassa voidaan vastaanottaa stereosignaali FM-kaistalla. MONO-tilassa stereona lähettävän aseman signaali muunnetaan mono-tilaan. Joissakin tapauksissa, kun vastaanotettu signaali on

KÄYTTÖ

heikkolaatuinen, siirtyminen MONO-tilaan vähentää häiriötasoa.

Piippauksen (BEEB) päälle/pois päältä kytkeminen

Autoradio on varustettu kahdella piippausäänitilalla. Kierrä äänenvoimakkuuden kiertosäädintä valitaksesi yhden niistä.

- Päälle kytketty piippaustila (Beep on): Jokainen minkä tahansa painikkeen painaminen aiheuttaa vahvistusäänen.

- Pois päältä kytketty piippaustila (Beep off): Minkään painikkeen painaminen ei aiheuta vahvistusääntä.

ALUE

Tämän toiminnon käynnistäminen äänenvoimakkuuden kiertosäädintä kiertämällä mahdollistaa aluevalinnan Europe/USA/LAT (Latinalainen Amerikka).

XBASS

Paina ja pidä 2 sekunnin ajan painettuna EQ-painiketta XBASS-toiminnon käynnistämiseksi. Toiminnon pois päältä kytkemiseksi paina painiketta uudelleen ja pidä sitä painettuna.

EQ (Äänen korjaus)

Paina lyhyesti EQ-painiketta valitaksesi yhden alla olevista esiasetetuista EQ-tiloista:

FLAT-CLASSICS-POP-ROCK-EQ OFF

NÄYTÖN TIEDOT

Paina **DISP**-painiketta (10), jotta aika näkyy näytössä 5 sekunnin ajan. Tämän ajan jälkeen näyttö palaa tietojen näyttämiseen.

KELLONAJAN ASETTAMINEN

(1) Manuaalinen asettaminen:

Paina ja pidä 2 sekunnin ajan painettuna **DISP**-painiketta. Tuntiaika alkaa vilkkua. Paina painiketta **▶▶** / **◀◀** asettaaksesi oikean tuntiajan. Paina lyhyesti

DISP-painiketta muuttaaksesi minuuttiajan. Voit myös käyttää painiketta **▶▶** / **◀◀** asettaaksesi oikean minuuttiajan. Paina sen jälkeen uudelleen **DISP**-painiketta vahvistaaksesi asetetun ajan.

(2) Ajan synkronointi RDS-aseman kautta:

Se mahdollistaa hyvälaatuista signaalia lähettävän RDS-aseman vastaanottamisen (AF-symboli näytössä ei vilku). Muutamaa minuuttia myöhemmin aseman lähettämä signaali synkronoi oikean ajan. (Huomio: Joillakin RDS-asemilla ei ole tätä toimintoa).

NESTEKIDENÄYTTÖ

Mahdollistaa ajankohtaisen taajuuden ja käynnistettyjen toimintojen näyttämisen näytössä.

ESP-TOIMINTO

Laite voi olla iskunkestävä 10 sekunnin ja 20 sekunnin välillä.

APUTULOLITÄNTÄ

Laite voidaan yhdistää kannettavaan soittimeen **AUX IN**-liitännän (13) kautta. Paina **SRC**-painiketta siirtyäksesi **AUX**-tilaan sen jälkeen, kun laitteeseen on jo yhdistetty ulkoinen äänisignaali lähde.

NOLLAUSTOIMINTO

RESET-painike (23) pitää aktivoida kuulakärkikynän kärjellä tai ohuella metallikappaleella.

RESET-painiketta käytetään seuraavissa tilanteissa:

- Laitteen asennuksen alkuvaiheessa, kun kaikki kaapelit on yhdistetty.
- Kun mikään toimintopainike ei toimi.
- Näyttöön ilmestyy virhesymboli.

Huomio: **RESET**-painikkeen (23) painaminen ei palauta laitetta toimivaksi. Käytä isopropyylialkoholiin kostutettua vanupuikkoa puhdistaaaksesi etupaneelin liitännän.

KÄYTTÖ

RADION KÄYTTÖ

• KYTKENTÄ RADION KÄYTTÖTILAAN

Paina **SRC**-painiketta (4) radiotilan valitsemiseksi. Näyttöön ilmestyy radiotila ja muistiin tallennettu kaista ja sen taajuus.

• RADIOKAISTAN VALINTA

Paina radiotilaan siirtymisen jälkeen **BAND**-painiketta (3) valitaksesi etsimäsi kaista.

Kaistaa voidaan vaihtaa seuraavassa järjestyksessä:

→FM1→ FM2→ FM3 → MW1(AM1) →
MW2(AM2)

• ASEMAN VALINTA

Paina lyhyesti painiketta **▶▶** (14) tai **◀◀** (9) automaattihakutoiminnon käynnistämiseksi. Radio hakee automaattisesti aseman (ylöspäin ja alaspäin). Paina ja pidä painettuna 2 sekunnin ajan painiketta, kunnes näyttöön ilmestyy ilmoitus **"MANUAL"** (manuaalitila), mikä merkitsee siirtymistä manuaaliseen asetustilaan. Tässä tilassa voidaan siirtyä asteittain peräkkäisten taajuuksien välillä (ylöspäin ja alaspäin) aseman löytymiseen asti. Jos 5 sekunnin aikana ei paineta mitään painiketta, radio palaa automaattiseen asetustilaan ja näyttöön ilmestyy ilmoitus **"AUTO"**.

• OHJELMIEN AUTOMAATTINEN MUISTIIN TALLENNUS JA SKANNAUS

- Automaattinen muistiin tallennus
- Paina ja pidä painettuna 2 sekunnin ajan **TS**-painiketta (2), jotta radio aloittaa haun taajuudesta 87,5 MHz alkaen ja tarkistaa signaalin voimakkuuden yksittäisen hakusyklin päättymiseen asti. Seuraavaksi muutamat asemat, joiden signaali on voimakkain, tallennetaan FM3 kaistaan liittyvien painikkeiden oletusnumeroilla. Ensimmäinen

hakusykli toimii LOCAL-tilassa (paikallinen) ja hakee asemat, joiden vastaanottosignaali on voimakkain. Jos ei onnistuta hakemaan 6 asemaa, radio suorittaa toisen hakusyklin, mutta nyt pois päältä kytketyllä paikallistilalla (LOCAL OFF).

- Ohjelmien skannaus

Paina lyhyesti **TS**-painiketta (2) skannataksesi esiviritetyt asemat. Radio pysähtyy 5 sekunnin ajaksi kyseiselle esiviritetylle numerolle ilman äänen mykistämistä.

• ASEMIEN MANUAALINEN TALLENNUS JA ESIVIRITETTYJEN ASEMIEN VALINTA

Paina ja pidä painettuna 2 sekunnin ajan yhtä esiviritettyä muistiin tallennettua radioasemaa (1-6) vastaanottaaksesi sen signaalin. Sillä hetkellä lähetävä asema tallennetaan muistiin kyseisellä numeropainikkeella. Paina lyhyesti ohjelmoidun aseman painiketta (1-6) kuunnellaksesi suoraan tämän esiasetuspainikkeella muistiin tallennetun aseman lähetystä.

RDS-KÄYTTÖ (RADIO DATA SYSTEM KÄYTTÖ)

- RDS-tila asetetaan järjestelmävalikon kohdassa AF. AF-toiminto kytketään päälle/pois päältä kiertämällä audiokiertosäädintä. Joka kerta, kun AF-toiminto on päälle kytkettynä, näyttöön ilmestyy symboli **"AF"**. Ohjelman nimi ilmestyy näyttöön RDS-aseman lähetysten vastaanoton aikana. Symboli **"AF"** alkaa vilkkua, jos lähetetyn signaalin laatu heikkenee. Näyttöön ilmestyy ilmoitus **"ALARM"**, kun vastaanotetaan hälytyssignaalia, ja äänilähdön taso sopeutetaan automaattisesti esiviritettyyn lähtötasoon,

KÄYTTÖ

kun äänenvoimakkuuden ohjaus on asetettu minimitasolle.

• Paikallisohjelmavalvu

AF-toiminnon käynnistystilassa järjestelmävalikon kohdassa REG. Audiokiertosäätimen kiertäminen mahdollistaa REG-toiminnon päälle/pois päältä kytkennän. AF-toiminnon pois päältä kytkennän jälkeen ei ole mahdollista kytkeä REG-toimintoa pois päältä.

Jotkut lähetysasemat vaihtavat määrätyn aikaväliksi ohjelmansa lähettämisen normaalilähetyksestä aluelähetykseksi. Jos maantieteellinen alue on kytketty päälle, sillä hetkellä kuunneltu ohjelma pysyy muuttumattomana. Maantieteellisen aluetoiminnon pois päältä kytkennän jälkeen voidaan siirtyä alueellisen aseman lähettämälle vastaanottosignaaliin.

• Tieliikennetietojen kuuntelu

Järjestelmävalikon kohdassa TA audiokiertosäätimen kiertäminen mahdollistaa TA-toiminnon päälle tai pois päältä kytkennän. TA-tilan päälle kytkentä mahdollistaa tieliikennetietojen vastaanoton.

Jos laite toimii CD- (MP3-) tai AUX-tilassa, tapahtuu väliaikainen kytkentä radiotilaan.

Jos EON-toiminto havaitsee tieliikennetietoja muussa ohjelmassa, laite kytketty väliaikaisesti asemaan, jolla on yhteys EON-toiminnon kanssa.

Jos äänenvoimakkuustaso on kynnysarvon alapuolella, se nostetaan tähän arvoon.

TA-tilan päälle kytkentä aiheuttaa **TA**-toiminnon päälle kytkennän yksittäiselle segmentille. Kun vastaanotetaan **TA**-aseman lähettämää signaalia, **TA**-toiminto käynnistyy yksittäiselle segmentille.

Tieliikennetietojen keskeytystoiminto

TA-toiminnon kääntäminen **STOP** asentoon keskeyttää ajankohtaisten tieliikennetietojen vastaanottamisen (kohta **TA RDS**-valikossa - käytettävissä olevat

valinnat ovat päällä/pois päältä, jos ei vastaanoteta yhtään **TA**-asemaa.

Jos vastaanotetaan **TA**-aseman lähetystä, vastaavaan valikon **TA**-kohtaan ilmestyvät valinnat päällä/stop/pois päältä). Voi sattua myös satunnainen kytkeytyminen **EON TA**-tilaan, kun **EON TA** tiedot oli jo vastaanotettu senhetkisestä valitusta asemasta ja radio kytkeytyi **EON**-aseman signaalien vastaanottoon, mutta liian suuri etäisyys **EON**-asemasta ei mahdollista signaalin vastaanottoa. Siinä tilanteessa radio kytkeytyy takaisin sillä hetkellä vastaanotettavaan asemaan. Yllä oleva esimerkki kuvaa tilannetta, kun käyttäjä kuuntelee väärää ohjelmaa tai tapahtui äänen hetkellinen mykistyminen. **RDS**-toiminnon käyttämät tiedot ovat **PI**, **PS**, **AF**, **TP**, **TA**, **EON** ja **PTY**-tiedot.

PS: Ohjelman nimi

Se on lähettävän aseman nimi annettuna alfanumeerisilla merkeillä.

AF: Vaihtoehtojaajuudet

Se on lähetysasemien, jotka lähettävät samaa ohjelmaa, taajuuksien lista.

TP: Tieliikennetietoja sisältävien ohjelmien tunnistaminen

Ne ovat tieliikennetietoja lähettävän aseman tunnistetietoja.

TA: Tieliikennetietojen tunnistaminen

Ne ovat tunnistetietoja, jotka ilmaisevat tieliikennetietojen lähettämisen tai niiden puuttumisen.

EON: Muun aseman ohjelmätiedot tiedot

Ne ovat **PI**, **AF**, **TP**, **TA**, jne. toiminnoissa annettuja tietoja, jotka koskevat muilta asemilta peräisin olevia ohjelmia kuin sillä hetkellä vastaanotettavalta asemalta.

CD/MP3/WMA-KÄYTTÖ

• KYTKENTÄ LEVYTIILAAN





Jos laitteeseen ei ole laitettu yhtään levyä: Työnnä levy hellävaraisesti levyasemaan (levyn painettu puoli ylöspäin), kunnes

KÄYTTÖ

tunnet vähäisen vastuksen. Levy vetäytyy sen jälkeen itsestään laitteeseen ja heti sen jälkeen alkaa toisto.

Jos levy on jo laitettu laitteeseen: Paina **SRC**-painiketta (4), kunnes näyttöön ilmestyy DISC-tila (levy).

- **RAIDAN/TIEDOSTON VALINTA**

Paina painiketta  (14) tai  (9) palataksesi edelliseen raitaan/tiedostoon tai siirtyäksesi seuraavaan raitaan/tiedostoon. Näyttöön ilmestyy raidan/tiedoston numero. Paina ja pidä painettuna painiketta  (14) tai  (9) kelataksesi nopeasti raitaa/tiedostoa taaksepäin tai eteenpäin. Toisto käynnistyy uudelleen, kun vapautat painikkeen.

- **TOISTON PYSÄYTTÄMINEN**

Paina painiketta  (21) pysäyttääksesi toiston. Paina sitä uudelleen palauttaaksesi toiston.

- **KAIKKIEN RAITOJEN/TIEDOSTOJEN ESITOISTO**

Paina **SCN**-painiketta (20) soittaaksesi muutaman ensimmäisen sekunnin jokaista raitaa/tiedostoa. Paina painiketta uudelleen pysäyttääksesi esitoiston ja kuunnellaksesi kyseistä raitaa/tiedostoa.

- **SAMAN RAIDAN/TIEDOSTON TOISTAMINEN**

Paina painiketta **RPT** (19) toistaaksesi saman raidan/tiedoston toiston. Paina uudelleen toistaaksesi kaikkien raitojen/tiedostojen toiston.

- **KAIKKIEN TIEDOSTOJEN SATUNNAISTOISTO**

Paina painiketta **RDM** (18) soittaaksesi kaikki raidat/tiedostot satunnaisjärjestyksessä. Paina sitä uudelleen kytkeäksesi satunnaistoiston pois päältä.

- **LEVYN POISTAMINEN**

Paina painiketta  (11) pysäyttääksesi levyn soittamisen ja poistaaksesi sen

levyasemasta (6).

HAKEMISTON VALINTA YLÖS/ALAS

Paina painiketta **DIR-** (17) tai **DIR+** (16) valitaksesi edellisen tai seuraavan hakemiston. Painikkeet **DIR-** (17) tai **DIR+** (16) eivät käynnistä mitään toimintoa, jos levyllä, jossa MP3/WMA-tiedostot ovat, ei ole yhtään hakemistoa.

- **TIEDOSTOJEN VALINTA**

PAINIKKEELLA

 Painikkeelle (22) on määritetty MP3/WMA-tiedostojen valintatoiminto. Sen painaminen aiheuttaa valintatilan aktivoinnin alla olevan kaavion mukaan:

Hae hakemistosta. => Hae tiedoston numeron mukaan.

- **Hae hakemistosta**

Paina kerran painiketta  . Laite siirtyy tilaan "Hae hakemistosta".

Kierrä kiertosäädintä VOL (äänenvoimakkuus) valitaksesi haettavan hakemiston. Paina seuraavaksi kiertosäädintä **MENU** (6) siirtyäksesi valittuun hakemistoon. Kierrä kiertosäädintä 6 valitaksesi haettavan tiedoston. Paina uudelleen kiertosäädintä **MENU** (6) avataksesi kyseisen tiedoston. Paina painiketta  palataksesi edelliseen hakemistoon.

- **Hae tiedoston numeron mukaan.**

Paina kahdesti painiketta  . Se käynnistää tilan "Hae tiedostonumeron mukaan". Kierrä kiertosäädintä (21) valitaksesi tiedostonumeron ja paina sen jälkeen kiertosäädintä **MENU** (4) valinnan vahvistamiseksi. Laite hakee valitun tiedoston ja alkaa toistaa sitä. Voit myös

KÄYTTÖ

antaa numeron manuaalisesti. Etupaneelissa ovat numerot 1-6 ja painikkeet 7/8/9/0, joilla on seuraavat toiminnot:

EQ: 7

⏮ : 8

⏭ : 9

DISP: 0.

Jos valitaan tiedoston numero, laite odottaa muutaman sekunnin. Muutaman sekunnin kuluttua laite hakee kyseisen tiedoston jopa silloin, vaikka kiertosäädintä **MENU** (4) ei ole painettu.

USB-SOITTIMEN KÄYTTÖ

USB-liitäntä (10) on laitteen etupaneelissa. Tämä liitäntä (12) on tarkoitettu USB-muistitikujen liittämiseen laitteeseen. USB-muistitikun liittämiseen laittamisen jälkeen laite hakee siihen tallennettuja MP3/WMA-tiedostoja ja alkaa toistaa niitä. Tämän tilan aktivoinnin jälkeen voidaan myös painaa **SRC**-painiketta ja valita USB-tila.

Jos USB-muistia käytetään MP3/WMA-tiedostojen toistamiseen radiossa, käyttö on silloin identtinen kuin edellä selostettu CD/MP3/WMA-käyttö.

Huomio:

- Laite tukee ainoastaan Microsoftin hyväksymiä USB-vakiomuisteja.
- USB MP3-soitin ei ole standardisoitu laite, mikä tarkoittaa, että erilaisilla merkeillä ja erilaisilla laitemalleilla on omat standardit. Siitä johtuen laitteemme ei tue jokaista MP3-soitinta.
- Jos yhdistetään normaalilla paristolla (joka ei ole akku) varustettu MP3-soitin, on ensin otettava paristo pois soittimesta ja vasta sen jälkeen yhdistettävä USB-liitäntään. Muutoin se voi aiheuttaa pariston räjähtämisen.

TF-KÄYTTÖ

TF-liitäntä (24) sijaitsee laitteen

etupaneelissa.

TF-kortin TF-liitäntään yhdistämisen jälkeen laite hakee niihin tallennettuja MP3/WMA-tiedostoja ja alkaa toistaa niitä. Toiminto on identtinen aikaisemmin selostetun CD-/MP3-/WMA-tilan toistotoiminnon kanssa.

Jos laitetta käytetään toisessa käyttötilassa, **SRC**-painikkeen (4) painaminen mahdollistaa siirtymisen SD-tilaan.

TUETUT MP3/WMA DEKODAUSTILAT

Päälaite tukee alla mainittuja MP3/WMA-tiedostojen (Windows Media Audio) dekodauksiloja.

Standardi	Datanopeus (kB/s)	Tuetut tilat
MPEG1 Audio Layer 3 (44,1 kHz)	32, 48, 64, 96, 128, 192, 256, 320	Stereo
Windows Media Audio (44,1 kHz)	64, 96, 128, 192,	Stereo

USB-tila tukee:

1. Kansio: 500 maks.
2. Tiedosto: 999 maks.
3. Kansiosyvyys: 8 kerrosta
4. Koko: 32 GB

HUOMIO

USB-soitinta tai TF-korttia ei saa yhdistää päälaitteeseen, jos niihin on tallennettu tärkeitä tiedostoja. Ei saa myöskään soittaa CD-R/RW-levyjä, jotka sisältävät tärkeitä tiedostoja. Soittimen väärä käyttö voi aiheuttaa tiedostojen menetyksen. Yrityksemme ei ole vastuussa sellaisten tietojen menetyksestä.

LEVYÄ KOSKEVAT HUOMAUTUKSET

A. Levyjä koskevat huomautukset:

KÄYTTÖ

Standardista poikkeavien levymuotojen (esim. neliön-, tähden- tai sydämenmuotoinen) käyttö voi

1. aiheuttaa laitteen vaurioitumisen. Muista, että laite toimii yhdessä ainoastaan pyöreiden CD-levyjen kanssa.
2. Ei saa liimata paperia, teippiä yms. levyn kummallekaan puolelle (painetulle tai tallennetulle), koska se voi aiheuttaa laitteen virheellisen toiminnan.
3. Lika, pöly, naarmut ja muodonmuutokset levyssä aiheuttavat häiriöitä soiton aikana.

B. Levytyyppiä CD-R (tallennettava) / CD-RW (moninkertaisesti tallennettava) koskevat huomautukset

1. Laitteeseen saa laittaa ainoastaan levyjä, jotka on merkitty seuraavilla symboleilla:



3. Laite ei toista CD-R ja CD-RW-levyjä, jos niiden tallennusta ei ole suoritettu valmiiksi. (Katso CD-R/CD-RW-tallentajan tai CD-R/CD-RW-tallennusohjelman ohjetta saadaksesi lisätietoja tallennuksen päättämiprozessista).
4. Laite ei voi toistaa joitakin CD-R/CD-RW-levyjä, mikä johtuu tallennusstatuksesta, itse levyn kunnosta sekä sille tallentamiseen käytetystä laitteesta.

(Katso *1)

*1: Pyydämme tutustumaan seuraaviin ohjeisiin luotettavan toiston varmistamiseksi:

- a. Käytä CD-RW-levyjä, joiden nopeus on 1x - 4x ja tallenna tiedot nopeudella 1x tai 2x.
- b. käytä CD-RW-levyjä, joiden nopeus on

1x - 8x ja tallenna tiedot nopeudella 1x tai 2x.

c. Älä toista CD-RW-levyjä, joille on tallennettu yli 5 kertaa.

C. MP3-tiedostoja (yksinomaan MP3-muotoa) koskevat huomautukset:

1. Levyn pitää olla tallennettu muodossa ISO9660 taso 1 tai taso 2 tai Joliet tai Romero laajennusmuodossa.
2. Antaessasi nimiä MP3-tiedostoille muista, että tiedostonimen laajennusosan pitää olla ".mp3".
3. Laite ei tunnista tiedostoja, jotka eivät ole MP3-tiedostoja edes silloin, kun niiden tiedostonimen laajennusosa on ".mp3".

BLUETOOTH-KÄYTTÖ *)

● **ALUSTAVAN PARILIITOKSEN MUODOSTAMINEN LAITTEIDEN VÄLILLE BLUETOOTH-TILASSA**

(i) Jos käytät Bluetooth-tilaa, tarkista, että matkapuhelimesi tukee Bluetooth-toimintoa.

(ii) Eri tyyppiset matkapuhelimet toimivat erilaisilla emissiotehoilla. On suositeltavaa, että matkapuhelimen ja laitteen välinen etäisyys ei ylitä 3 m, mikä mahdollistaa paremman yhteyden saavuttamisen. Älä sijoita mitään metalliesineitä ja esteitä matkapuhelimen ja laitteen lähetyksreitien välille.

● **PARILIITOKSEN MUODOSTAMINEN**

1) Valitse matkapuhelimen Bluetooth-asetukset. (Tiedot Bluetooth-yhteyden käytöstä löydät matkapuhelimesi käyttöohjeesta).

2) Puhelimessa näytettyyn luetteloon pitää ilmestyä kohta "CAR KIT" (autosetti). Valitse kohta "BP 170 BT" ja syötä salasana "0000". On mahdollista, ettei salasanaa tarvita.

KÄYTTÖ

3) Onnistuneen pariliitoksen muodostamisen jälkeen näyttöön ilmestyy symboli BT.

● **Tulevien puhelujen vastaanotto /hylkääminen**

Tulevan puhelun tapauksessa paina painiketta  ottaaksesi puhelun vastaan.

Painikkeen  painaminen aiheuttaa puhelun hylkäämisen.

● **Puhelinkeskustelun lopettaminen**

Puhelinkeskustelun lopettamisen jälkeen paina painiketta  yhteyden sulkemiseksi.

● **Yhteystietojen/vastaanotettujen puhelujen/soitettujen puheluiden/hylättyjen puhelujen tarkistaminen (koskee puhelimia, joiden käyttöjärjestelmä on Android tai iPhone)**

Paina **SRC**-painiketta, jotta näyttöön ilmestyy ilmoitus "PHONE" (puhelin). Paina painiketta , jotta näyttöön ilmestyy ilmoitus "BOOK" (yhteystiedot). Seuraava painikkeen painaminen aiheuttaa näytön peräkkäisistä valinnoista:

BOOK---RECEIVED---DIALED---MISSED---PHONE (Yhteystiedot -> Vastaanotetut -> Soitetut -> Hylätyt -> Puhelin)

Painikkeen  tai  käyttö jokaisessa edellisistä kohdista mahdollistaa niihin tallennettujen numeroiden tarkistamisen.

Huomio: Ensimmäisen yhteyden jälkeen matkapuhelimeesi ilmestyy ilmoitus, että se on yhdistetty autoradioon. Sinun täytyy antaa suostumus ja painaa "YES" (Kyllä), tilanteen vahvistamiseksi.

(Huomio: On tärkeää tallentaa puhelinnumero puhelimen muistiin eikä

SIM-korttiin).

● **Puhelun soittaminen**

1) Puhelun soittaminen valitsemalla puhelinnumero manuaalisesti.

Paina **SRC**-painiketta, jotta näyttöön ilmestyy ilmoitus "PHONE" (puhelin). Paina ja pidä painettuna painiketta  .

LCD-näyttö on täysin tyhjä. Nyt voit antaa puhelinnumeron ja painaa painiketta  valitun numeron vahvistamiseksi.

(Huomio: Jos annat väärän puhelinnumeron, paina painiketta , poistaaksesi virheelliset numerot.)

Etupaneelissa ovat numerot 1-6 ja painikkeet 0/7/8/9/*/#, joilla on seuraavat toiminnot:

0: Näyttöpainike (DISP)

7: EQ:

8: 

9: 

*: Paina ja pidä 2 sekunnin ajan painettuna painiketta (5).

#: Paina ja pidä 2 sekunnin ajan painettuna painiketta (6).

1) **Soittaminen uudelleen samaan numeroon**

Paina **SRC**-painiketta, jotta näyttöön ilmestyy ilmoitus "PHONE" (puhelin). Paina ja pidä painettuna painiketta  2 sekunnin ajan

valitaksesi uudelleen viimeksi valitun puhelinnumeron.

2) **Soittaminen yhteystiedoissa/vastaanotetuissa puheluissa/soitetuissa puheluissa/hylätyissä puheluissa olevaan numeroon (koskee puhelimia, joiden käyttöjärjestelmä on Android tai iPhone)**

- Siirry kohtaan **"Yhteystietojen/vastaanotettujen puheluiden/soitettujen**

puheluiden/hylättyjen puheluiden tarkistaminen” ja valitse seuraavaksi etsimäsi numero. Paina painiketta  valitaksesi kyseinen numero.



Huomio: Jos matkapuhelimessasi on kaksi (2) SIM-korttia, silloin laitteen etupaneelin avulla suoritetun yhteydenoton aikana laite valitsee oletuskortin (tai joka kerta ilmestyy pyyntö määritellä kortti, josta yhteys otetaan).

- **Puhelun siirto matkapuhelimen ja laitteen välillä**

Puhelun kuluessa voidaan painaa painiketta

 (22) puhelinkeskustelun siirtämiseksi puhelimen ja radion välillä.

- **Äänen lähettäminen Bluetoothin kautta (A2DP-toiminto)**

Paina SRC-painiketta (4), jotta näyttöön ilmestyy ilmoitus ”PHONE” (puhelin). Kytke seuraavaksi musiikintoisto päälle puhelimessa musiikkikappaleen toiston aloittamiseksi. Äänentoisto tulee laitteen kaiuttimesta. Paina laitteen etupaneelissa olevaa painiketta  (21) kappaleen toiston pysäyttämiseksi/jatkamiseksi. Paina painiketta  (14) tai  (9) valitaksesi seuraava/edellinen kappale.

- **Bluetooth-yhteyden päälle/pois päältä kytkentä**

Paina ja pidä painettuna SRC-painiketta 2 sekunnin ajan Bluetooth-yhteyden päälle/pois päältä kytkemiseksi.

*) Koskee ainoastaan laitteita, joissa on Bluetooth-toiminto



TOIMINTOPAINIKKEET JA OHJAUS

1. : Virtakytkin
2. VOL+: Äänenvoimakkuuden lisäämispainike.
3. BAND: Mahdollistaa FM1/FM2/FM3/AM1/AM2-kaistan valinnan RADIO-tilassa.
4. : RADIO-tilassa: Paina lyhyesti hakeaksesi toimintoja alaspäin. Paina kytkeäksesi päälle manuaalisesti. CD/MP3/WMA-tilassa: Paina lyhyesti siirtyäksesi yhden raidan/tiedoston taaksepäin. Paina ja pidä painettuna siirtyäksesi nopeasti taaksepäin.
5. VOL- : Äänenvoimakkuuden hiljentämispainike.
6. EQ: Äänen korjauspainike.
7. 7. SCN: RADIO-tilassa: Numero 2. Katso sivu 11 - ASEMIEN MANUAALINEN TALLENNUS JA ESIVIRITETTYJEN ASEMIEN VALINTA.
CD/MP3/WMA-tilassa: Paina kytkeäksesi päälle/pois päältä SKANNAUS-toiminto.
- 8 - 1 : RADIO-tilassa: Numero 1. Katso sivu 11 - ASEMIEN MANUAALINEN TALLENNUS JA ESIVIRITETTYJEN ASEMIEN VALINTA.
CD/MP3/WMA-tilassa: Paina pysäyttääksesi/jatkaaksesi toistoa.
9. 4 RDM: RADIO-tilassa: Numero 4. Katso sivu 11 - ASEMIEN MANUAALINEN TALLENNUS JA ESIVIRITETTYJEN ASEMIEN VALINTA.
CD/MP3/WMA-tilassa: satunnaistoiston päälle/pois päältä kytkentä
10. 5 DIR-: RADIO-tilassa: Numero 5. Katso sivu 11 - ASEMIEN MANUAALINEN TALLENNUS JA ESIVIRITETTYJEN ASEMIEN VALINTA.
MP3/WMA-tilassa: Paina painiketta palataksesi edelliseen hakemistoon. Se on painike, jos laite toimii Bluetooth-tilassa *)
11. SRC: Painike aktivoi SRC-toiminnon (äänilähde).
12. : Paina mykistääksesi/palauttaaksesi äänen.
13. : RADIO-tilassa: Vastaa TS-toiminnosta. Katso sivu 11 OHJELMIEN AUTOMAATTINEN MUISTIIN TALLENNUS JA SKANNAUS
MP3/WMA-tilassa: On hakutoiminto. (Katso sivu 12).
PHONE-tilassa (Puhelin). Painikkeen toiminto on selostettu sivulla 15 - BLUETOOTH-KÄYTTÖ.

KAUKO-OHJAUS

14. SEL: Paina lyhyesti siirtyäksesi audiotilan valikkoon. Paina ja pidä painettuna siirtyäksesi järjestelmävalikkoon. (Katso sivu 9). Paina vahvistaaksesi hakutoiminto (katso sivu 13) MP3/WMA-hakutilaan siirtymisen jälkeen.
15. ►► : RADIO-tilassa: Paina lyhyesti hakeaksesi toimintoja alaspäin. Paina ja pidä painettuna löytääksesi toiminnon manuaalisesti. CD/MP3/WMA-tilassa: Paina lyhyesti, ohittaaksesi seuraavan raidan/tiedoston eteenpäin. Paina ja pidä painettuna siirtyäksesi nopeasti eteenpäin.
16. DISP: Paina painiketta DISP (Näyttö) ajan näyttämiseksi.
17. 3 RPT: RADIO-tilassa: Numero 3. Katso sivu 11 - ASEMIEN MANUAALINEN TALLENNUS JA ESIVIRITETTYJEN ASEMIEN VALINTA.
CD/MP3/WMA-tilassa: Paina kytkeäksesi päälle/pois päältä toistamistoiminnon.
18. 6 DIR+: RADIO-tilassa: Numer 6. Katso sivu 11 - ASEMIEN MANUAALINEN TALLENNUS JA ESIVIRITETTYJEN ASEMIEN VALINTA.
MP3/WMA-tilassa: Paina siirtyäksesi seuraavaan kansioon.

Tulevan puhelun vastaanoton tai lopettamisen aikana toimii näppäintoiminnossa  . *).

*) Koskee ainoastaan laitteita, joissa on Bluetooth-toiminto

SPESIFIKAATIO

YLEISET STANDARDIT

Virtalähdettä koskevat vaatimukset: 12 V tasavirta, miinusmerkkinen virta yhdistetty runkoon

Perusasennusmitat: 178 (leveys) x 160 (syvyys) x 50 (korkeus)

Äänensäätö:

- Matalat (100 Hz:ssä): ± 10 dB
- Korkeat (10 kHz:ssä): ± 10 dB
- Maksimilähtöteho: 4X40 W
- Virrankulutus: 10 A (maks.) (koskee normaalia virtalähdeversiota)

CD-soitin

Signaali-kohinasuhde (SNR): Yli 55 dB:

Kanavaerottelu: Yli 45 dB:

Taajuusvaste: 40 Hz-18 kHz

FM-RADIO

Taajuusalue 87,5 - 109 MHz

IF 10,7 MHz

Herkkyys (S/N=30 dB) 4 μ V

Stereokanavaerottelu >25 dB

AM (MW)

Taajuusalue

522 - 1620 kHz

IF

450 kHz

Herkkyys (S/N=20 dB)

36 dBuV

VIANMÄÄRITYS JA VIKOJEN POISTO

Tarkista kaapeliliitokset ennen tarkistuslistan läpikäyntiä. Kysy neuvoa yrityksen lähimmältä edustajalta, jos tarkistuslistan läpikäynnin jälkeen ilmenee edelleen mitä tahansa ongelmia.

Oire	Syy	Ratkaisu
Virransyötön puuttuminen.	Auton virtalukkoa ei ole kytketty päälle.	Laita virtalukon avain "ACC" asentoon, jos virransyöttö on kytketty ajoneuvon apupiiriin eikä moottori ole käynnissä.
	Palanut sulake.	Vaihda sulake.
Levyä ei voida laittaa levyasemaan tai poistaa siitä.	Levyasemassa on jo levy.	Poista levy levyasemasta ja laita vasta sen jälkeen seuraava levy.
	Levy on laitettu väärässä asennossa.	Laita levy siten, että painatukset ovat ylöspäin.
	CD-levy on erittäin likainen tai vaurioitunut.	Puhdista levy tai yritä avata muu levy.
	Auton sisälämpötila on liian korkea.	Jäähdytä ajoneuvo tai odota, kunnes ympäristön lämpötila laskee normaalilämpötilaan.
	Vesihöyry on kondensoitunut.	Jätä soitin noin tunnin ajaksi pois päältä ja yritä uudelleen.
Ääni puuttuu.	Äänenvoimakkuus on asetettu minimitasolle.	Säädä äänenvoimakkuus halutulle tasolle.
	Kaapeleita ei ole yhdistetty oikein.	Tarkista kaapeliliitännät.
Häiriöitä äänentoistossa.	Laitteen kiinnityskulma ylittää 30 astetta.	Aseta kulma siten, että se on pienempi kuin 30 astetta.
	Levy on erittäin likainen tai vaurioitunut.	Puhdista levy tai yritä avata muu levy.
Toimintonäppäimet eivät toimi.	Sisäänrakennettu mikrotietokone toimii virheellisesti melun takia.	Paina nollauspainiketta (RESET). Etupaneeli on kiinnitetty virheellisesti.
Radio ei toimi. Radioasemien automaattinen valintatoiminto ei toimi.	Antennikaapelia ei ole yhdistetty.	Yhdistä antennikaapeli huolellisesti.
	Signaalin voimakkuus on liian heikko.	Valitse asema manuaalisesti.

Indholdsfortegnelse

MUTE	149
FRONTPLADE FRIGIVELSE	149
LYDSTILLING	149
REG TÆND/SLUK	149
VOLUMEN AF TRAFIKINFORMATION (TA)	149
LOC TÆND/SLUK.....	149
STEREO/MONO	149
BIP TÆND/SLUK.....	149
OMRÅDE.....	149
XBASS	150
EQ (EQUALIZATION)	150
INFORMATION DISPLAY	150
INDSTIL TIDEN.....	150
VÆSKEKRYSTAL DISPLAY	150
EKSTRAINDGANG.....	150
RESET FUNKTION	150
RADIO DRIFT.....	150
RDS (RADIO DATASYSTEM) BETJENING	151
TA-AFBRYDELSERFUNKTION	151
CD / MP3 / WMA DRIFT.....	152
VÆLG KATALOG OP/NED	152
BETJENING AF USB- AFSPILLER.....	153
TF BETJENING	153
AFKODNINGSTILSTANDE, DER UNDERSTØTTER MP3 / WMA	154
ADVARSEL	154
DISK BEMÆRKNINGER	154
BLUETOOTH DRIFT *).....	154
FUNCTION KEY & CONTROL	157
GENERELLE OPLYSNINGER	159

*) Koskee ainoastaan laitteita, joissa on Bluetooth-toiminto

Overensstemmelseserklæring

Blaupunkt Competence Center Car Multimedia-Evo Sales GmbH erklærer, at apparatet overholder de grundlæggende krav og de øvrige relevante bestemmelser i direktivet 2014/53 / EU.

Overensstemmelseserklæringen findes på internettet under www.blaupunkt.com



Overensstemmelseserklæring med hensyn til Radioudstyretdirektivet (RED) 2014/53 / EU

Overensstemmelseserklæring med hensyn til RoHS-direktivet 2011/65 / EU

Garanti

Garantibetingelserne kan hentes fra www.blaupunkt.com

Garanti

Hvis du nogensinde skal bruge en reparationstjeneste, finder du oplysninger om servicepartnere i dit land under www.blaupunkt.com

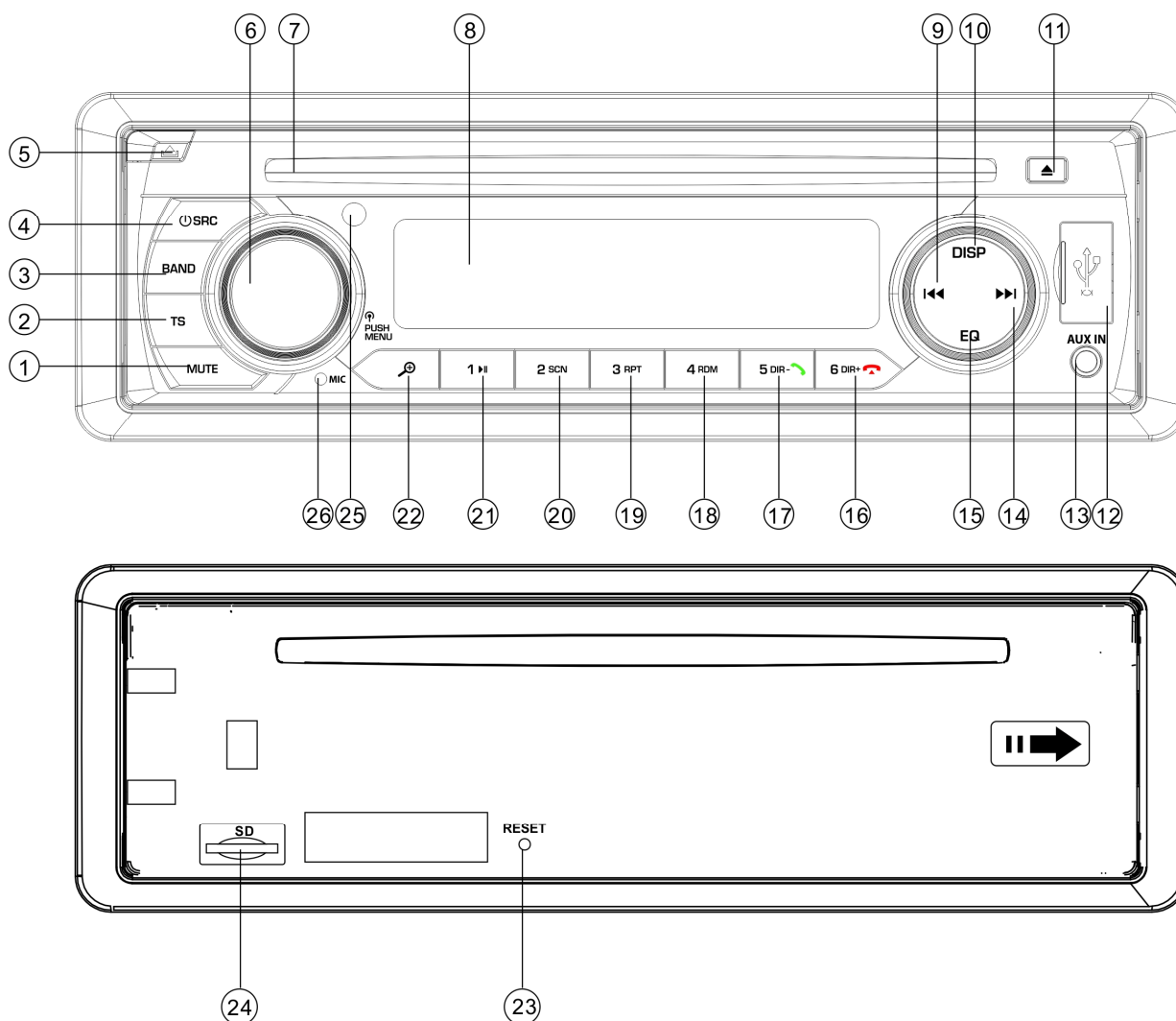

LOKALISATION AF KNAPPER



1. "MUTE" knap
 2. "TS" knap.
 3. "BAND" knap (bånd).
 4. "SRC (kilde)" knap.
 5. " (panel udløser) knap.
 6. "VOL /MENU" knap
 7. CD afspiller.
 8. LCD display.
 9. " (Søg ned) knap.
 10. "DISP" knap (display knap).
 11. "Skub" knap.
 12. USB port
 13. "AUX IN" stik.
 14. " (Søg op) knap.
 15. "EQ" knap.
 16. "6 DIR+/" knap. *)
 17. "5 DIR-/" knap. *)
 18. "4 RDM" button (tilfældig søgning)
 19. "3 RPT" knap (gentag)
 20. "2 SCN" knap (scan)
 21. "1 ►" knap.
 22. "⊕" MP3 search button (søg efter MP3 filer)
 23. RESET knap.
 24. TF kort sokkel.
 25. INFRARØD SENSOR
 26. MIKROFON
- *) Koskee ainoastaan laitteita, joissa on Bluetooth-toiminto

DRIFT

TÆND/SLUK AF APPARATET

Tænd enheden ved at trykke på  (knap 4). Når systemet er tændt, tryk og hold  (knap 4) i 2 sekunder for at slukke for apparatet.

MUTE

Tryk kort på **MUTE** (knap 1) for at dæmpe lydudgangen. Tryk igen for at genoprette udgangen.

FRONTPLADE FRIGIVELSE

Tryk på udløserknappen  (5) for at løsne den aftagelige frontplade.

LYDSTILLING

Tryk kort på **MENU**-knappen (6) for at vælge den ønskede justeringsfunktion. Justeringsfunktionen ændres i følgende rækkefølge:

-BAS-TRE-BAL-FAD-VOL-

BAS: lave toner

TRE: høje toner

BAL: balance

FAD: tab

VOL: volumen

Ved at dreje lydknappen (6) er det muligt at justere den ønskede lyd kvalitet.

Tryk og hold **MENU**-knappen (6) i 2 sekunder i systemmenuen som nedenfor:

AF-TA - REG - TAVOL - LOC - STEREO - BEEP - XBASS-AREA

AF: Alternative frekvenser

TA: Trafikmeddelelse

REG: Region

TA VOL: TA-volumen

LOC: Lokal

STEREO

OMRÅDE(AREA): Europa

REG tænd/sluk

Når AF-funktionen er tændt. I REG-elementet i systemmenuen kan du tænde eller slukke for den. Nogle tv-stationer ændrer deres program fra normal udsendelse til regional udsendelse i

en bestemt periode. Når regionen er på, nuværende lytteprogram forbliver uændret.

Volumen af trafikinformation (TA)

Denne funktion giver dig mulighed for at definere minimumsvolumen for trafikmeddelelserne. Det justerbare område er 20 ~ 43. Standardværdien er 25. Drej volumenknappen for at justere trafikens volumen.

LOC tænd/sluk

I dette punkt kan du dreje lydknappen (6) for at tænde/slukke for lokal funktion. I LOC ON-tilstanden reducerer apparatets modtagelsesfølsomheden, når du søger station. Det betyder at du kan modtage stationen og lyden er god. Alle stationer med lav volumen bliver ignoreret. LOC OFF-tilstanden øger den modtagende følsomhed, når du søger stationer. Det betyder at du kan modtage flere stationer.

STEREO/MONO

Ved at dreje audioknappen (6) i denne funktion kan du vælge mellem STEREO-tilstanden eller MONO-tilstanden. I STEREO-tilstanden kan du modtage en stereo FM. I MONO-tilstanden STEREO-stationen vil blive konverteret til MONO-tilstanden. I nogle tilfælde, hvor det modtagne signal er dårligt, overgangen til MONO-tilstanden tillader reduktion af støj.

Bip Tænd/sluk

Bilens lydenhed er udstyret med 2 biptone tilstande. Drej lydknappen for at vælge en.

- Tænd for bip tilstanden: bekræftelse biplyd høres, hver gang der trykkes på en knap.

- Sluk for bip tilstanden: Bekræftelsen af biplyden er slukket, når der trykkes på en tast.

OMRÅDE

I denne funktion kan du vælge lydstyrken, ved at markere Europa / USA / LAT (Latinamerika).

DRIFT

XBASS

Tryk og hold på EQ knappen i 2 sekunder for at aktivere XBASS funktionen. Tryk på den, og hold den igen for at annullere denne funktion.

EQ (Equalization)

Tryk kort på EQ knappen for at vælge det forudindstillede EQ-tilstand som nedenfor:

FLAT-CLASSICS-POP-ROCK-EQ OFF

INFORMATION DISPLAY

Tryk på DISP-knappen (10) for at vise tiden i 5 sekunder. Efter denne tid, vender skærmen tilbage til at vise oplysninger

Indstil tiden

(1) Manuel indstilling:

Tryk og hold DISP-knappen nede i 2 sekunder. Timetiden blinker. Tryk på ►►/◄◄ knappen for at indstille den korrekte time. Tryk kort på DISP-knappen for at skifte til minutter. Brug også ►►/◄◄ knappen til at indstille det korrekte minut. Tryk derefter på DISP-knappen for at bekræfte.

(2) Synkroniser tiden fra RDS-stationen:

For at modtage en RDS-station, der har et godt signal (AF-symbolet på LCD'et blinker ikke). Flere minutter senere synkroniseres tiden til den korrekte tid af stationens signal. (Bemærk: Ingen RDS-station har denne funktion.)

VÆSKEKRISTAL DISPLAY

Vis nuværende frekvens og aktiverede funktioner på displayet.

EKSTRAINDGANG

Apparatet kan sluttes til en bærbar lydafspiller via **AUX IN**-stik (13). Tryk på **SRC**-knappen for at skifte til **AUX**-tilstanden, når der indsættes en lydkilde til apparatet.

RESET FUNKTION

RESET-knappen (23) skal aktiveres enten med en kuglepen eller et tyndt metalobjekt.

RESET-knappen skal aktiveres af følgende

årsager:

- Indledende installation af apparatet, når alle ledninger er tilsluttet.
- Alle funktionsknapper virker ikke.
- Fejlsymbol på displayet.

Bemærk: Hvis du trykker på **RESET**-knappen (23), apparatet vil ikke arbejde med det samme. Brug en bomuldspinne gennemblødt i isopropylalkohol, til at rengøre stikket på frontpanelet

RADIO DRIFT

- **SKIFT TIL RADIO TILSTANDEN**

Tryk på **SRC**-knappen (4) for at vælge radiotilstanden, radiofunktionen vises i displayet sammen med hukommelsesbåndet og frekvensen.

- **VALG AF RADIOBÅNDET**

I radiotilstanden skal du trykke på **BAND**-knappen (3) for at vælge det ønskede bånd.

Modtagelsesbåndet ændres i følgende rækkefølge:

→FM1→ FM2→ FM3 → MW1(AM1)→ MW2(AM2)

- **VALG AF STATION**

Tryk kort på ►► knappen (14) eller◄◄ knappen (9) for at aktivere automatisk søgefunktion. Det vil automatisk søge op/ned på en station. Tryk i 2 sekunder, indtil "**MANUAL**" vises på displayet, hvilket indikerer, at den manuelle indstillingstilstand er valgt. I denne tilstand kan du skrue op/ned mellem forskellige frekvenser og finde en station. Hvis begge knapper ikke er blevet trykket i 5 sekunder, radioen vender tilbage til automatisk søgning og "**AUTO**" vises på displayet.

- **AUTOMATISK GEMNING OG PROGRAM SCANNING**

- Automatisk gemning
- Tryk på **TS** knappen (2) i 2 sekunder, radioen søger fra 87,5 MHz frekvensen og kontrollerer signalstyrken, indtil en søgecyklus er afsluttet. Og så gemmes nogle stærke stationer i den tilsvarende forudindstillede nummerknap på FM3-båndet. Den første cyklus arbejder i LOCAL-tilstanden og søger efter de stærkeste stationer¹. Hvis det er mindre end 6 stk station, vil det søge stationer i 2. cyklus i LOCAL OFF-tilstand.

- Program scanning

Tryk kort på **TS** knappen (2) for at scane den forudindstillede station. Radioen holder ved det forudindstillede nummer i 5 sekunder uden lyd-dæmpning.

- **MANUEL GEMNING AF STATIONER OG TILBAGEKALD AF DEN FORUDINDSTILLEDE STATION**

For at modtage en station, tryk på en af de forudindstillede knapper (1 ~ 6) i 2 sekunder. Den aktuelle station er gemt i nummerknappen. Tryk kort på den forudindstillede knap (1 ~ 6) for at lytte direkte til den station, der er gemt i den tilsvarende forudindstillede knap.

RDS (RADIO DATASYSTEM) BETJENING

- Indstilling af RDS-tilstanden foregår i AF-elementets systemmenu. Audioknappen bruges til at tænde eller slukke for AF-funktionen. Når AF er tændt, vises "**AF**" symbolet på displayet. Programnavnet vises ved modtagelse af en RDS-station. "**AF**" begynder at blinke, hvis udsendelsessignalet bliver værre. "**ALARM**" vises, når der modtages en nødudsendelse, mens lydudgangsniveauet

automatisk justeres til det forudindstillede udgangsniveau, når lydstyrken er indstillet til minimum.

- **Regional programdrift**

Når AF-funktionen er tændt. I REG-elementet i systemmenuen. Audio drejeknappen bruges til at tænde eller slukke for REG-funktionen. Når AF-funktionen er slukket. REG-funktionen kan ikke indstilles til off.

Nogle tv-stationer ændrer deres program fra normal udsendelse til regional udsendelse i en bestemt periode. Når regionen er tændt, forbliver det aktuelle lytteprogram uændret. Når regionen er slukket, tillader modtagelsen at flytte til regionalstationen.

- **Lytte til trafikmeddelelse**

I TA-elementet i systemmenuen. Audio drejeknappen bruges til at tænde eller slukke for TA-funktionen. Når **TA**-tilstanden er tændt og der sendes en trafikmeddelelse:

Når apparatet arbejder i CD (MP3) eller AUX-tilstanden, skifter den midlertidigt til radiotilstanden.

Hvis EON-funktionen registrerer en trafikmeddelelse i et andet program, apparatet skifter midlertidigt til stationen forbundet med EON-funktionen.

Hvis lydstyrkeniveauet var under tærskelpunktet, hæves det til tærskelværdien.

Når **TA**-funktionen er tændt, tændes **TA** for det enkelte segment. Når en TP-station er modtaget, tændes TP for det enkelte segment.

TA-afbrydelsesfunktion

Den aktuelle trafikmelding afbrydes ved at skifte TA-funktionen til STOP (TA positionen i RDS menupunkt, når

Ingen **TA**-station er modtaget, de tilgængelige funktioner er kun tænd/sluk.

Hvis du modtager en TA station, TA i den korrekte position i menuen vil vise følgende optioner: tænd / stop / sluk). Det kan også føre til utilsigtet skift til **EON TA** tilstanden, når **EON TA** oplysningerne allerede var modtaget fra den aktuelle station og radioen skiftede til modtagelse af denne **EON** station, men alt for lang afstand fra **EON** stationen forhindrer signalmodtagelse. I dette tilfælde vil radioen skifte tilbage til den aktuelle station. Ovenstående eksempel viser, hvad der sker, når du lytter til det forkerte program, eller hvis lyden har været midlertidigt slået fra. De data, der bruges af RDS funktionen er PI, PS, AF, TP, TA, EON og PTY.

PS: Programservicenavn

Udsend stationsnavndata udtrykt i alfanumeriske tegn

AF: Alternative frekvenser

Frekvensliste over tv-stationer, der sender det samme program

TP: Identifikation af trafikprogram

Identifikationsdata for trafikinformations-tv-station

TA: Identifikation af trafikmeddelelser
Identifikationsdata, der viser trafikoplysninger, der overføres eller ej.

EON: Forbedrede andre netværk Information

Broadcasting oplysninger om PI, AF, TP, TA, osv., der vedrører andre netværk end det netværk, der anvendes til den nuværende modtagelse.

CD / MP3 / WMA DRIFT

- **SKIFT TIL DISK TILSTAND**

Hvis der ikke er indsat nogen disk i apparatet:

Indsæt forsigtigt en disk med den udskrevne side øverst i diskpladsen, indtil du føler en vis modstand. Disken trækkes automatisk ind i føreren. Afspilningen af disken begynder.

Hvis der allerede er indsat en disk i

apparatet: Tryk kortvarigt på **SRC**-knappen (4), indtil DISC-tilstanden vises på displayet

- **VÆLG AF SPOR / FIL**

Tryk på **▶▶** knappen (14) eller **◀◀** knappen (9) for at flytte til forrige spor/fil eller følgende spor/fil. Spor- / filnummer vises på displayet.

Hold **▶▶** knappen (14) eller **◀◀** knappen (9) nede for hurtigt at rulle tilbage eller fremad. Afspilning starter, når du slipper knappen.

- **STOP AFSPILNING**

Tryk på **▶||** knappen (21) for at stoppe afspilningen. Tryk på den igen for at genoptage afspilningen.

- Tryk på **SCN**-knappen (20) for at afspille første sekunder af hvert spor/fil. Tryk på knappen igen for at stoppe afspilningen og lyt til det ønskede spor / fil.

- **GENTAG DET SAMME SPOR / FIL**

Tryk på **RPT**-knappen (19) for gentagende gentagelse af samme spor / fil. Tryk på den igen for at gentage alle spor / filer.

- **VILKÅRLIG AFSPILNING AF ALLE FILER**

Tryk på **RDM**-knappen (18) for at afspille alle spor / filer i tilfældig rækkefølge. Tryk på den igen for at annullere den tilfældige funktion.

- **UDSKUB DISK**

Tryk på **▲** knappen (11) for at stoppe afspilningen af disken og skub disken ud af diskpladsen (6).

VÆLG KATALOG OP/NED

Tryk på **DIR**-knappen (17) eller **DIR +** knappen (16) for at vælge tidligere katalog eller næste katalog. Hvis MP3 / WMA disken ikke indeholder nogen katalog, er det ikke muligt at trykke **DIR**-knappen (17)

eller **DIR +** knappen (16).

• **VÆLG FILER MED  KNAPP**



(22) er tildelt som en valgknap i MP3 / WMA-drift. Når den trykkes, aktiveres mulighed for at vælge hver tilstand som nedenfor: Søg fra katalog. => Søg filnummer.

□ **Søg fra katalog**

Tryk på  knappen én gang. Det går ind i "Søgning fra katalog" tilstanden. Drej VOL-knappen(volumen) for at vælge den ønskede mappe. Herefter skal du trykke på **MENU**-knappen (6) for at komme ind i kataloget. Drejeknappen (6) bruges til at vælge den ønskede fil. Og tryk derefter på MENU-knappen (6) igen for at afspille.

Tryk på  knappen for at komme tilbage til det tidligere katalog.

Søg filnummer

Tryk på  knappen to gange. Knappen aktiverer "Søg filnummer" -tilstanden. Brug drejeknappen (21) for at vælge filnummeret, og tryk derefter på MENU-knappen (4) for at bekræfte. Apparatet søger den valgte fil, der skal afspilles. Du kan også indtaste filens nummer. På frontpanelet findes 1 ~ 6 cifre og knapper 7/8/9/0 som nedenfor:

EQ : 7
 ⏪ : 8
 ⏩ : 9
 DISP: 0.

Hvis filnummeret blev valgt, apparatet venter i sekunder. Apparatet søger sporet efter få sekunder, selvom **MENU** knappen (4) ikke trykkes.

BETJENING AF USB- AFSPILLER

På frontpanelet af apparatet er et USB-interface (10). Du kan tilslutte en USB-driver gennem dette interface (12).

Når du tilslutter en USB-driver via dette interface, vil apparatet søge efter MP3 / WMA filer i USB-driveren og begynder at spille. Efter du har aktiveret denne tilstand, kan du også trykke på

SRC knappen for at vælge USB-tilstanden.

Hvis denne USB-hukommelsesenhed bruges til at afspille MP3 / WMA-filer på radioen, betjeningen er den samme som beskrevet ovenfor for Cd / MP3 / WMA-filer.

Bemærk:

- Hovedapparatet kan kun understøtte standard USB-hukommelsesdisk som er godkendt af Microsoft.
- USB MP3-afspiller er ikke en standard, hvilket betyder andet mærkenavn eller forskellige modeller med deres egne standarder. Så vores produkt kan ikke støtte alle MP3-afspiller.
- Ved tilslutning af en MP3-afspiller, som har normal batteri (ikke genopladeligt batteri), skal du fjerne batteriet fra MP3-afspilleren derefter slutte det til USB-interface. Ellers kan det medføre beskadigelse af batteriet.

TF BETJENING

Der er et TF-interface (24) på apparatets frontpanel.

Når du indsætter et TF-kort i TF-interfacet, søger apparatet MP3 / WMA-filerne på kortet og begynder at afspille. Operationen er den samme med den ovenfor beskrevne CD / MP3 / WMA-operation.

Hvis apparatet arbejder i en anden tilstand, kan du trykke på **SRC** (4) -knappen for at vælge SD-tilstanden.

AFKODNINGSTILSTANDE, DER UNDERSTØTTER MP3 / WMA

Hovedapparatet understøtter afkodningstilstande af følgende filer: MP3 / WMA (Windows Media Audio).

Standard	Bit Rate (kbps)	Understøttede funktioner
MPEG1 Audio Layer 3 (44.1kHz)	32,48,64,96,128,192,256,320	Stereo
Windows Media Audio (44.1kHz)	64,96,128,192	Stereo

USB-løsningen kan understøtte:

1. Katalog: 500 maks.
2. Fil: 999 maks.
3. Dybde af katalog: 8 lag
4. Størrelse: 32 GB

ADVARSEL

Når der er vigtige filer på USB-enheden eller TF-kortet, skal du ikke slutte det til hovedapparatet for at afspille. Og afspil ikke CD-R / RW disken, der indeholder vigtige filer. Fordi enhver forkert handling kan forårsage tab af filer. Og vores virksomhed påtager sig intet ansvar herfor.

DISK BEMÆRKNINGER

A. Bemærkninger om diske:

Forsøg på at bruge ikke-standardformede diske (f.eks. kvadrat, start, hjerte) kan

1. beskadige apparatet. Sørg for kun at bruge runde former for CD'er til denne enhed.
2. Put ikke papir eller tape osv. på etikettsiden eller på optagelsessiden af diske, da det kan medføre funktionsfejl.
3. Snavs, støv, ridser og diske med spidse ender vil forårsage fejlfunktion.

B. Bemærkninger om cd-r'er (optagelige cd'er) / cd-rw'er (genskrivbare cd'er):

Sørg for at bruge diske med følgende mærkning:



2. Apparatet kan ikke afspille en CD-R og CD-RW, som ikke er færdiggjort. (Se venligst manualen til din CD-R / CD-RW optager eller

CD-R / CD-RW-software til mere Oplysninger om færdiggørelsesprocessen).

3. Afhængigt af optagelsesstatus, vilkårene på disken og udstyr til optagelse, nogle

cd'er / cd-rw'er kan ikke optages på dette apparat. (Se * 1)

* 1: For at få mere pålidelig afspilning, 0

Se følgende anbefalinger:

- a. Brug CD-RW'er med afspilningshastighed på 1x til 4x og dataregistrering på 1x til 2x.
- b. Brug CD-R'er med afspilningshastighed på 1x til 8x og dataregistrering på 1x til 2x.
- c. Afspil ikke en CD-RW, der er skrevet mere end 5 gange.

C. Noter om MP3-filer (kun MP3-version):

1. Disken skal være optaget i ISO9660 format niveau 1 eller niveau 2, eller Joliet eller Romeo udvidelsesformat.
2. Når du navngiver en MP3-fil, skal du være sikker på at filnavnet er ".MP3".
3. For en ikke-MP3-fil, selvom filnavnet er ".MP3", kan apparatet ikke genkende det.

BLUETOOTH DRIFT *)

• FORELØBIG PARRING AF BLUETOOTH ENHEDER

(I) Sørg for, at din mobiltelefon understøtter Bluetooth-funktion.

(ii) Bluetooth-udgangseffekt er forskellige for forskellige telefoner. For at få den bedste samtale kvalitet, afstanden mellem mobiltelefonen og apparatet skal være inden

DRIFT

for 3m. Og lad være med at lægge noget metalobjekter eller andre genstande mellem mobiltelefonens og apparatets spor .

- **PARRING**

- 1) På mobiltelefonen skal du vælge Bluetooth-opsætningen. (Se venligst brugervejledningen til din mobiltelefon om, hvordan du betjener Bluetooth.)
- 2) "CAR KIT" skal vises i listen på din mobiltelefon, vælg venligst "BP 170 BT" og indtast derefter "0000" adgangskoden. Hvis det har brug for et kodeord.
- 3) Når parringen lykkedes, vises BT-mærket på LCD

- **Besvar / afvis et indgående opkald**

Når et opkald kommer ind. Tryk på  knappen

for at besvare opkaldet. Tryk på  knappen for at afvise opkaldet.

- **Afvis et opkald**



Når du er færdig med en samtale, tryk på  knappen for at afvise dette opkald.

- **Kontrol af telefonbog / modtaget / opkald / ubesvaret opkald (til Android og Iphone mobile)**

Tryk på **SRC**-knappen, den vil vise "PHONE" på displayet. Tryk på  knappen, den vil vise BOOK på LCD'et. Tryk derefter flere gange for at vise elementer som nedenfor:

BOOK --- RECEIVED --- DIALED --- MISSED --- PHONE

(Telefonbog -> Modtaget -> Opkald -> Ubesvaret -> Telefon)

I hvert element kan du bruge  knappen eller  knappen for at kontrollere tilsvarende nummer.

Bemærk! I første omgang modtager din mobil

en besked om, at enheden skal besøge din mobil via Bluetooth. Du skal acceptere og trykke på "JA" for at bekræfte.

(Bemærk: Det er nødvendigt, at telefonnummeret er i telefonen ikke på SIM-kortet).

- **Opkald**

- 1) **Gør et udgående opkald ved at indtaste telefonnummeret manuelt.**

Tryk på **SRC**-knappen, den vil vise "PHONE" på displayet. Tryk og hold tasten nede. LCD'et bliver blankt. Derefter kan du indtaste telefonnummer og trykke på knappen for at bekræfte opkaldet. (Bemærk: Hvis du

indtastede forkerte tal. Tryk på  knappen, for at annullere forkerte tal.)

På frontpanelet findes 1 ~ 6 cifre og følgende knapper 0/7/8/9 / * / # med følgende funktioner:

0: DISP-knap.

7: EQ:

8: 

9: 

*: tryk og hold 5 knappen i 2 sekunder.

#: tryk og hold 6 tasten i 2 sekunder.

- 1) **Genopkald til et udgående opkald**

Tryk på **SRC**-knappen, den vil vise "PHONE" på displayet. Tryk og hold knappen nede for 2 Sekunder og det vil genoprette det sidste telefonnummer.

- 2) **Gør et udgående opkald fra telefonbogen / modtaget / opkald / ubesvaret opkald (til Android og Iphone mobil)**

- Se venligst "**Tjek telefonbog / modtaget / opkald / ubesvaret opkald**", og vælg derefter et telefonnummer. Tryk på tasten for at ringe op.



Bemærk: Hvis der er 2 stk SIM-kort i din

mobiltelefon. Når du ringer op et opkald fra apparatets frontpanel. Opkaldet bliver udvalgt fra standardkortet (eller ved at bruge et andet kort, hver gang ringes op).

- **Overfør opkaldet mellem mobiltelefon og apparat**

Under taletilstanden kan du trykke på  knappen (22), for at overføre telefonopkaldet mellem mobiltelefonen og apparatet.

- **Bluetooth-lyd (A2DP-funktion)**

Tryk på SRC-knappen (4), den vil vise "PHONE" på displayet. Tænd derefter musikspilleren på din mobiltelefon og afspil en sang. Lyden kommer ud af apparatets højttaler. Tryk på  knappen (21) på apparatets frontpanel for at sætte pause / afspille sangen. Tryk på  knappen (14) eller  knappen (9) for at vælge næste / forrige sang.

Tilslut / afbryd Bluetooth

Tryk og hold SRC-knappen nede i 2 sekunder for at tilslutte / afbryde Bluetooth.



*) Koskee ainoastaan laitteita, joissa on Bluetooth-toiminto



FUNCTION KEY & CONTROL

1. : Tænd / sluk-knap.
2. VOL +: Lydstyrke op-knappen.
3. BAND: For at vælge FM1 / FM2 / FM3 / AM1 / AM2 bånd i RADIO-tilstand.
4. : I RADIO-tilstand: Tryk kort på det for at søge ned funktion. Trykke Og hold den til manuel nedtur.
I CD / MP3 / WMA-tilstand: Tryk kort på det for at springe over det foregående spor / fil. Tryk og hold den nede for hurtig omvendt.
5. VOL-: Volumen ned-knap.
6. EQ: Det er EQ-knappen.
7. 2 SCN: I RADIO-tilstand: Nummer 2. Se side 11 MANUELT STORE STATION & RECALL PRESET STATION.
I CD / MP3 / WMA-tilstand: Tryk på tænd / sluk SCANNING-funktionen.
8. : I RADIO-tilstand: Nummer 1. Se side 11 MANUELT STORE STATION & RECALL PRESET STATION.
I CD / MP3 / WMA-tilstand: Tryk for at sætte pause / genoptage afspilning.
9. 4 RDM: I RADIO-tilstand: Nummer 4. Se side 11 MANUELT STORE STATION & RECALL PRESET STATION.
I CD / MP3 / WMA-tilstand: Slå til / fra tilfældig funktion.
10. 5 DIR-: I RADIO-tilstand: Nummer 5. Se side 11 MANUELT STORE STATION & RECALL PRESET STATION.
I MP3 / WMA-tilstand: Tryk på den tilbage til forrige mappe.
Det er nøglen i BT-tilstand. *)
11. SRC: Det er SRC-nøgle.
12. : Tryk på den for at slå lyden til / fra
13. : I RADIO-tilstand: Det er TS-funktion. Se side 11 AUTOMATISK OPBEVARING OG PROGRAM SCANNING
I MP3 / WMA-tilstand: Det er filsøgningsfunktion. (Se side 12).
I PHONE-tilstand. Dens funktion se side 15 BLUETOOTH OPERATION
14. SEL: Tryk kort på den for lydmenuen. Tryk og hold for systemmenuen (Se side 9). I MP3 / WMA-søgningstilstand tryk på den for at bekræfte funktionen (Se side 13).

Fjernbetjening

15.  : I RADIO-tilstand: Tryk kort på det for at søge ned funktion. Trykke
Og hold den til manuel opvågning.
I CD / MP3 / WMA-tilstand: Tryk kort på det for at springe over næste spor / fil.
Tryk og hold den nede for hurtig fremad.
16. DISP: Tryk på DISP for at vise tiden.
17. 3 RPT: I RADIO-tilstand: Nummer 3. Se side 11 MANUELT STORE STATION & RECALL
PRESET STATION.
I CD / MP3 / WMA-tilstand: Tryk på tænd / sluk gentagelsesfunktionen.
18. 6 DIR +: I RADIO-tilstand: Nummer 6. Se side 11 MANUELT STORE STATION & RECALL
PRESET STATION.
I MP3 / WMA-tilstand: Tryk på den til næste katalog
- Når du ringer op eller afslutter et opkald. Det  er nøglen. *).

*) Koskee ainoastaan laitteita, joissa on Bluetooth-toiminto

GENERELLE OPLYSNINGER

Strømforsyningskrav	: DC 12 volt, negativ jord
Chassis Dimensioner	: 178 (W) x 160 (D) x 50 (H)
Tone Kontrol	
- Bas (ved 100 Hz)	: ± 10 dB
- Diskant (ved 10 kHz)	: ± 10 dB
- Maksimal udgangseffekt	: 4x40 watt
- Nuværende afløb	: 10 ampere (maks.) (For normal strømversion)

CD AFSPILLER

Signal til støjforhold	: Mere end 55 dB
Kanalseparation	: Mere end 45 dB
Frekvensrespons	: 40 Hz - 18 kHz

RADIO

FM

Frekvensdækning	87,5 til 108 MHz
IF	10,7 MHz
Følsomhed (S / N = 30dB)	4µV
Stereoseparation	> 25dB

AM (MW)

Frekvensdækning	522 til 1620 kHz
IF	450 kHz
Følsomhed (S / N = 20dB)	36 dBuV

Inden du går gennem tjeklisten, skal du kontrollere ledningsforbindelsen. Hvis et af problemerne fortsætter, efter at tjeklisten er foretaget, skal du kontakte din nærmeste serviceforhandler.

Fejl	Årsag	Løsning
Ingen strømforsyning.	Bilens tændingsafbryder er ikke tændt.	Hvis strømforsyningen er tilsluttet biltilbehørs kredsløb, men motoren ikke bevæger sig, skal du skifte tændingsnøglen til "ACC".
	Sikringen er sprunget.	Udskift sikringen.
Disken kan ikke indlæses eller udløses.	Tilstedeværelse af cd-disk inde i afspilleren.	Fjern disken i afspilleren, og læg derefter en ny.
	Sæt disken i omvendt retning.	Indsæt cd'en med etiketten vendt opad.
	CD'en er ekstremt beskidt eller forurenet.	Rengør disken eller prøv at afspille en ny.
	Temperaturen inde i bilen er for høj.	Nedkøl eller vent indtil omgivelsestemperaturen vender tilbage til normal.
	Kondensation.	Lad afspilleren slukke i en time og prøv igen.
Ingen lyd.	Lydstyrken er mindst.	Juster lydstyrken til et ønsket niveau.
	Ledninger er ikke korrekt tilsluttet.	Kontroller ledningsforbindelsen.
Lyden hopper.	Installationsvinklen er mere end 30 grader.	Juster installationsvinklen under 30 grader.
	Disken er ekstremt beskidt eller defekt.	Rengør cd'en, og prøv derefter at afspille en ny.
Funktionsknapperne virker ikke	Den indbyggede mikrocomputer virker ikke korrekt på grund af støj.	Tryk på RESET. Frontpanelet er ikke korrekt monteret på plads.
Radioen virker ikke. Radioens automatiske valg virker ikke.	Antennekablet er ikke tilsluttet.	Sæt antennekablet fast.
	Signalerne er for svage.	Vælg en station manuelt.

ÍNDICE

Manuseamento.....	163	Ejeção do disco	168
Localização dos botões	163	Seleção da pasta no sentido ascendente/ descendente	168
Ligar/desligar o aparelho	164	Seleção de ficheiros através de botão 	168
Silenciador	164	168
Remoção do painel frontal	164	Manuseamento do reproduutor USB	169
Regulação do volume de som.....	164	Manuseamento do TF	169
Ligar/desligar REG.....	164	Observações relativas ao disco	169
Volume TA	164	Manuseamento do Bluetooth*).....	171
Ligar/desligar LOC.....	164	Controlo remoto.....	173
Modo estéreo/mono	164	Especificação	175
Ligar/desligar o sinal sonoro	164	Deteção e eliminação de falhas....	176
AREA.....	164	*) Diz respeito apenas aos aparelhos equipados com a função Bluetooth	
EQ.....	165		
Visualização de informação	165		
Ajuste da hora	165		
Mostrador LCD	165		
Entrada auxiliar	165		
Função de reset	165		
Manuseamento do rádio	165		
Seleção do modo de rádio	165		
Seleção da frequência	166		
Seleção da estação de rádio	166		
Memorização automática e "scan" de programas.....	166		
Memorização manual de estações e seleção de estações pré-configuradas	166		
Manuseamento do RDS (Radio Data System)	166		
Manuseamento do CD/MP3/WMA.....	167		
Seleção do modo de reprodução do disco	168		
Seleção das faixas/ficheiros	168		
Paragem de reprodução.....	168		
Reprodução com "scan" de todas as faixas/ficheiros.....	168		
Repetição da mesma faixa/ficheiro	168		
Reprodução aleatória de todas as faixas/ficheiros.....	168		

Declaração de conformidade

A Blaupunkt Competence Center Car Multimedia-Evo Sales GmbH declara que o presente aparelho está conforme com os requisitos principais e as respetivas disposições da diretiva 2014/53/CE.

A declaração de conformidade pode ser consultada na Internet no sítio www.blaupunkt.com



Declaração de conformidade com a diretiva respeitante à disponibilização de equipamentos de rádio 2014/53/CE

Declaração de conformidade com a diretiva RoHS 2011/65/CE

Garantia

As condições da garantia podem ser descarregadas da página www.blaupunkt.com

Garantia

Em caso da necessidade de usar os serviços de reparação no âmbito de garantia, a informação relativa aos parceiros que prestam assistência técnica pode ser encontrada no sítio www.blaupunkt.com

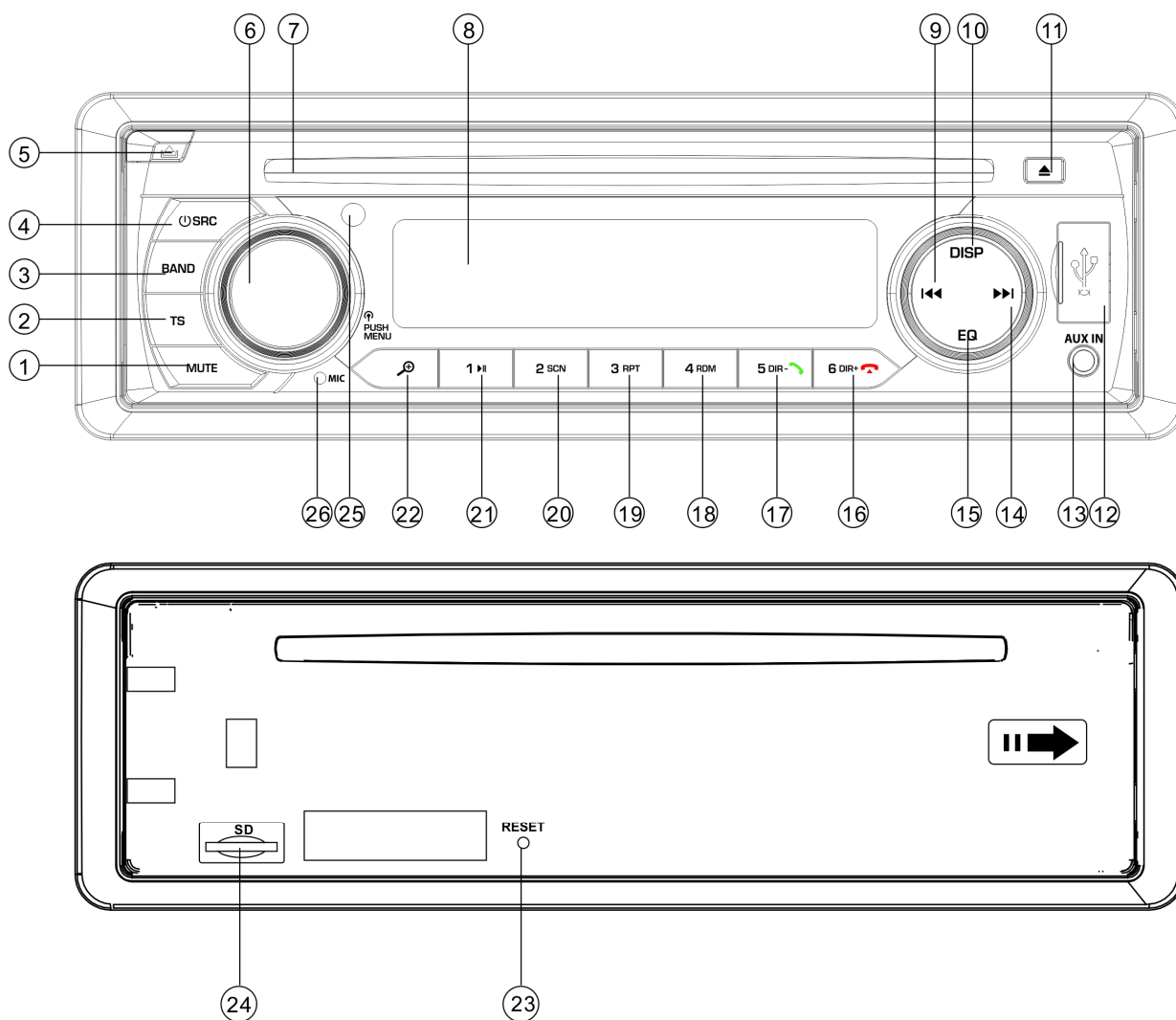

1. Botão MUTE (SILENCIADOR)

2. Botão TS

3. Botão de banda (BAND)

4. Botão "⏮ /SRC (fonte)"

5. Botão "⏮" (libertação do painel)

6. Botão volume/menu (VOL/MENU)

7. Compartimento de discos CD

8. Mostrador LCD

9. Botão "⏮"(SEEK DOWN (PROCURA PARA TRÁS))

10. Botão de visualização (DISP)

11. Botão de "Ejeção"

12. Porta USB

13. Entrada AUX-IN

14. Botão "⏭"(PROCURA PARA FRENTE)

15. Botão de equalizador (EQ)

16. Botão "6 DIR+ / ⏭" *

17. Botão "5 DIR- / ⏮" *

18. Botão "4 RDM" (procura aleatória)

19. Botão "3 RPT" (repetição)

20. Botão "2 SCN" (scan)

21. Botão "1 ⏭"

22. Botão "⏮" (procura de ficheiros MP3)

23. Botão RESET

24. Porta de cartões TF



25. SENSOR DE INFRAVERMELHOS

26. MICROFONE

***) Diz respeito apenas aos aparelhos equipados com a função Bluetooth**

MANUSEAMENTO

Ligar/desligar o aparelho

Ligue o aparelho premindo o botão  (4). O sistema entrará em funcionamento. Prima e mantenha premido por 2 segundos o botão  (4) para desligar o aparelho.

SILENCIADOR

Prima por um instante o botão **MUTE** (1) para silenciar o som. Volte a premir este botão para restituir o som.

REMOÇÃO DO PAINEL FRONTAL

Pressione o botão de libertação  (5) para desligar o painel frontal removível.

REGULAÇÃO DO VOLUME

Prima por um instante o botão **MENU** (6) para selecionar o modo de regulação desejado. O modo de regulação pode ser alterado na seguinte ordem:

-BAS-TRE-BAL-FAD- VOL-

BAS: Sons graves

TRE: Sons agudos

BAL: Balanço

FAD: Fading

VOL: Volume

Girando o botão áudio (6) poderá ajustar a qualidade adequada de som.

Prima e mantenha premido por 2 segundos o botão **MENU** (6) para passar ao menu do sistema - ver abaixo:

AF- TA - REG - TAVOL - LOC - STEREO -
BEEP - XBASS-AREA

AF: Frequências alternativas

TA: Informação relativa ao trânsito

REG: Região

TA VOL: Volume da informação

relativa ao trânsito

LOC = LOCAL

ESTÉREO

ÁREA (AREA): Europa

Ligar/desligar REG

Depois de ativada a função AF, a mesma pode ser ligada e desligada a partir da

função REG no menu do sistema. Algumas estações mudam por um certo período de tempo os seus programas da transmissão normal para a transmissão regional. Se a função REG estiver ativada, tal não afeta o programa atualmente ouvido.

Volume da informação relativa ao trânsito (TA)

Esta função permite definir o volume mínimo da informação relativa ao trânsito recebida. O intervalo de regulação é 20-43. O valor pré-definido é 25. Gire o botão de volume para ajustar o volume da informação relativa ao trânsito.

Ligar/desligar LOC

Girar o botão de áudio (6) nesta função levará à ativação/desativação da localização. Quando o aparelho estiver a funcionar no modo LOC, a sensibilidade de receção durante a procura de estações da rádio será menor. Isto quer dizer que só conseguirá receber as estações que garantem uma boa qualidade de receção. Todas as estações de baixo nível de som serão ignoradas. Quando o aparelho estiver a funcionar no modo LOC desligado, a sensibilidade de receção durante a procura de estações de rádio será maior. Isto quer dizer que o rádio poderá receber o sinal de um maior número de estações.

ESTÉREO/MONO

Girar o botão de áudio (6) nesta função permite selecionar o modo ESTÉREO ou MONO do som. No modo ESTÉREO poderá receber o sinal estéreo na banda FM. No modo MONO as estações transmissoras serão convertidas para o modo MONO. Nalguns casos quando o sinal recebido é de má qualidade, a seleção do modo MONO permite diminuir o nível de interferências.

Ligar/desligar o sinal sonoro (BEEP)

O rádio de automóvel está dotado de dois modos de sinais sonoros. Gire o botão de volume para selecionar um deles.

- Modo de sinal sonoro ligado (Beep on):

MANUSEAMENTO

Premir qualquer um botão provocará a emissão de um sinal de confirmação.
- Modo de sinal sonoro desligado (Beep off): Premir qualquer um botão provocará a desativação do sinal de emissão.

ÁREA

Uma vez ativada esta função poderá selecionar

a área da Europa/EUA/LAT (América Latina) através do botão de volume.

XBASS

Prima e mantenha premido por 2 segundos o botão EQ para ativar a função XBASS. Volte a pressionar e mantê-lo premido para a desativar.

EQ (Equalizador de som)

Prima por um instante o botão EQ para selecionar um dos seguintes modos EQ, pré-configurados:
FLAT-CLASSICS-POP-ROCK-EQ OFF

VISUALIZAÇÃO DE INFORMAÇÃO

Prima o botão **DISP** (10) para visualizar por 5 segundos a hora no mostrador. Depois de passado este tempo, o mostrador voltará a mostrar a informação.

AJUSTE DA HORA

(1) Configuração manual:

Prima e mantenha premido por 2 segundos o botão **DISP**. O valor da hora começará a piscar. Prima o botão **▶▶ / ◀◀** para selecionar o valor das horas. Prima por um instante o botão **DISP** para alterar o valor dos minutos. Pode igualmente usar o botão **▶▶/◀◀** para selecionar o valor dos minutos. Depois, volte a premir o botão **DISP** para confirmar.

(2) Sincronização da hora de acordo com a estação RDS:

Tal função permite receber a transmissão da estação RDS de boa qualidade (o símbolo AF no mostrador não está a piscar).

Passados uns minutos a hora será sincronizada de acordo com o valor correto transmitido pelo sinal da estação. (Atenção: Algumas estações RDS não têm esta funcionalidade).

MOSTRADOR LCD

Permite visualizar a frequência atual e as funcionalidade ativadas.

FUNÇÃO ESP

É possível proteger o aparelho contra solavancos em intervalos de 10-20 s.

ENTRADA AUXILIAR

O aparelho pode ser ligado a um reproduutor portátil através da entrada **AUX IN** (13). Pressione o botão **SRC** para selecionar o modo **AUX** quando ao aparelho já tiver sido ligada uma fonte externa do sinal áudio.

FUNÇÃO DE RESET

O botão **RESET** (23) deve ser premido com a ponta de uma caneta ou um pedaço de metal fino.

O botão **RESET** é utilizado nas seguintes situações:

- Depois da instalação inicial do aparelho quando toda a cablagem já foi ligada.
- Quando nenhum botão funcional funciona.
- O mostrador apresenta o símbolo de erro.

Atenção: Premindo o botão **RESET** (23) não levará ao funcionamento do aparelho. Utilize um tampão de algodão embebido em álcool isopropílico para limpar a entrada no painel frontal.

MANUSEAMENTO DO RÁDIO

• SELEÇÃO DO MODO DE RÁDIO

Prima o botão **SRC** (4) para selecionar o modo de rádio. No mostrador aparecerá o modo do rádio, assim como a banda e a sua frequência memorizadas.

MANUSEAMENTO

- **SELEÇÃO DA BANDA DE RÁDIO**

Depois de ativado o modo do rádio, prima o botão **BAND** (3) para selecionar a banda procurada.

A banda do rádio pode ser alterada na seguinte ordem:

→FM1→ FM2→ FM3 → MW1(AM1) → MW2(AM2)→

- **SELEÇÃO DA ESTAÇÃO**

Prima por um instante o botão **▶▶** (14) ou **◀◀** (9) para ativar a função de procura automática. O rádio procurará automaticamente a estação (no sentido ascendente e descendente). Prima e mantenha premido o botão por 2 segundos até no mostrador aparecer a comunicação "**MANUAL**" (modo manual) o que significa a seleção do modo manual de sintonização. Este modo permite saltar gradadamente as frequências seguintes (no sentido ascendente e descendente) até ser encontrada a estação desejada. Se durante 5 segundos não for pressionado qualquer botão, o rádio voltará ao modo de sintonização automática e no mostrador aparecerá a comunicação "**AUTO**".

- **MEMORIZAÇÃO AUTOMÁTICA E "SCAN" DE PROGRAMAS**

- Memorização automática

- Prima e mantenha premido por 2 segundos o botão TS (2) para que o rádio comece a procurar as frequências a partir de 87,5 Mhz e verifique a qualidade do sinal até terminar um ciclo de procura. A seguir algumas estações, com o sinal mais forte, serão memorizadas nos números de botões pré-definidos, relacionados com a banda FM3. O primeiro ciclo de procura funciona no modo LOCAL (local) e procura estações com o sinal de recepção mais forte. Se não for possível encontrar 6 estações, o rádio realizará um

segundo ciclo de procura, mas com o modo local desativado (LOCAL OFF).

- "Scan" de programas

Prima por um instante o botão TS (2) para fazer o scan das estações pré-selecionadas. O rádio parará por 5 segundos num dado número, pré-configurado, sem baixar o volume.

- **MEMORIZAÇÃO MANUAL DE ESTAÇÕES E SELEÇÃO DE ESTAÇÕES PRÉ-CONFIGURADAS**

Prima e mantenha premido por 2 segundos um dos botões associados às estações de rádio memorizadas (1-6) para receber o sinal da mesma. A estação atualmente tocada será memorizada sob nesse botão numérico. Prima por um instante o botão da estação memorizada (1-6) para ouvir diretamente o sinal transmitido desta estação e memorizado no número de programação associado.

MANUSEAMENTO DO RDS (RADIO DATA SYSTEM)

- O modo RDS é ajustado na opção AF no menu do sistema. Girar o botão áudio para ativar ou desativar a função AF

Depois de cada ativação da função AF, no mostrador aparecerá o símbolo "**AF**". O nome do programa será visualizado durante a recepção do sinal da estação RDS.

O símbolo "**AF**" começa a piscar quando a qualidade do sinal transmitido se deteriora.

No hora de recepção do sinal de emergência, no mostrador aparecerá a comunicação "**ALARME**" e o nível da saída de som será automaticamente ajustado ao nível da saída pré-configurado - caso o controlo do volume de som tenha sido ajustado ao nível mínimo.

MANUSEAMENTO

• Manuseamento de programas regionais

No modo de ativação da função AF na opção REG do menu do sistema. Girar o botão áudio permite ativar ou desativar a função REG. Depois de desativada a função AF não é possível desativar a função REG.

Algumas estações mudam por um certo período de tempo os seus programas da transmissão normal para a transmissão regional. Em caso de ativação da função de região geográfica o programa atualmente ouvido não será alterado. Depois de desativada a função de região geográfica, será possível passar a receber o sinal transmitido da estação regional.

• Audição de informação relativa ao trânsito

A alteração da posição do botão áudio na posição TA do menu do sistema permitirá ativar ou desativar a função TA. A seleção do modo TA permite receber a informação relativa ao trânsito:

Se o aparelho funcionar no modo de CD (MP3) ou AUX, realizar-se-á a comutação temporária para o modo do rádio.

Se a função EON detetar a informação relativa ao trânsito noutro programa, o aparelho comutará temporariamente para a estação relacionada com a função EON.

Se o volume de som se encontrar abaixo do valor do limiar, será aumentado até este valor.

A ativação do modo **TA** causa a ativação da função **TA** para um segmento singular. Na hora de receção do sinal da estação TP a função TP será ativada para um segmento singular.

Função de interrupção da informação relativa ao trânsito

A comutação da função TA para STOP anula a receção da informação atual relativa ao trânsito (opção TA no menu RDS - as opções disponíveis

são: ligar/desligar, caso não seja recebida nenhuma estação TA. Em caso da receção da estação TA, numa opção adequada TA no menu aparecem as opções ligar/stop/desligar). Pode igualmente ocorrer a comutação accidental para o modo **EON TA** quando a informação **EON TA** já era recebida na estação atualmente selecionada e o rádio entrou no modo de receção do sinal desta estação **EON**, mas a distância demasiado grande da estação **EON** impede a receção do sinal. Nesta situação o rádio voltará a tocar a estação atualmente selecionada. O exemplo acima demonstra a situação em que o utilizador ouve um programa inadequado ou ocorreu uma ativação instantânea do modo de silenciador. Os dados utilizados pela função RDS são PI, PS, AF, TP, TA, EON i PTY.

PS: Nome do programa

Nome da estação apresentada em forma de caracteres alfanuméricos.

AF: Frequências alternativas

Lista das frequências de estações que emitem o mesmo programa.

TP: Identificação do programa com a informação sobre o trânsito

Dados de identificação provenientes das estações que emitem a informação relativa ao trânsito.

TA: Identificação de informação sobre o trânsito

Dados de identificação que sinalizam a emissão ou a não emissão de informação relativa ao trânsito.

EON: Informação sobre programas de outra estação

Informação transmitida nas funções PI, AF, TP, TA, etc. relativa a outros programas emitidos por outras estações que não a atualmente ouvida.

MANUSEAMENTO DO CD/MP3/WMA

• SELEÇÃO DO MODO DE

MANUSEAMENTO

REPRODUÇÃO DO DISCO

Caso dentro do aparelho não se encontre qualquer disco:

Insira delicadamente o disco no compartimento de discos (com o lado impresso virado para cima) até sentir uma pequena resistência. A seguir o disco será automaticamente puxado para dentro do aparelho e logo a seguir reproduzido.

Caso dentro do aparelho se encontre um disco: Prima o botão SRC (4) até no mostrador aparecer o símbolo de reprodução do disco DISC (disco).

• SELEÇÃO DAS FAIXAS/FICHEIROS

Prima o botão ►► (14) ou ◀◀ (9) para voltar à faixa/ficheiro anterior ou passar à faixa/ficheiro seguinte. No mostrador aparecerá o número da faixa/ficheiro.

Prima e mantenha premido o botão ►► (14) ou ◀◀ (9) para saltar rapidamente as faixas/ficheiros para trás ou para frente. A reprodução continuará depois de libertado o botão.

• PARAGEM DA REPRODUÇÃO

Prima o botão ►|| (21) para parar a reprodução. Volte a premir este botão para continuar a reprodução.

• REPRODUÇÃO COM SCAN DE TODAS AS FAIXAS/FICHEIROS

Pressione o botão SCN (20) para reproduzir os primeiros segundos de cada faixa/ficheiro. Volte a premir este botão para parar a reprodução com scan e ouvir uma dada faixa/ficheiro.

• REPETIÇÃO DA MESMA FAIXA/FICHEIRO

Prima o botão RPT (19) para repetir a reprodução da mesma faixa/ficheiro. Volte a premi-lo para repetir a reprodução de todas as faixas/ficheiros.

• REPRODUÇÃO ALEATÓRIA DE TODOS OS FICHEIROS

Prima o botão RDM (18) para reproduzir todas as faixas/ficheiros na ordem aleatória. Volte a premir este botão para desativar a função da reprodução aleatória.

• EJEÇÃO DO DISCO

Prima o botão ▲ (11) para parar a reprodução do disco e ejetá-lo do compartimento do aparelho (6).

SELEÇÃO DE PASTA NO SENTIDO ASCENDENTE/DESCENDENTE

Pressione o botão DIR- (17) ou DIR+ (16) para selecionar a pasta anterior ou seguinte. Os botões DIR- (17) ou DIR+ (16) não ativarão nenhuma função se o disco com os ficheiros MP3/MWA não contiver nenhuma pasta.

• SELEÇÃO DE FICHEIROS ATRAVÉS DO BOTÃO

 Ao botão (22) foi atribuída a função de seleção dos ficheiros MP3/WMA.

Premindo-o ativará

o modo de seleção de acordo com o esquema que se segue:

Procurar na pasta => Procurar pelo número do ficheiro.

□ Procurar na pasta

Prima o botão  uma vez. O aparelho entrará no modo de "Procura na pasta"

. Gire o botão VOL (volume) para selecionar a pasta procurada.

Depois prima o botão MENU (6) para entrar na pasta selecionada.

Gire o botão (6) para selecionar o ficheiro procurado. Depois volte a

premir o botão MENU (6) para reproduzir um dado ficheiro.

Prima o botão ◀◀, para voltar }a pasta anterior.

□ Procurar pelo número do ficheiro

MANUSEAMENTO

Prima duas vezes o botão  . Isto ativará o modo "Procurar pelo número do ficheiro". Gire o botão (21) para seleccionar o número do ficheiro desejado e a seguir prima o botão MENU (4) para confirmar a sua seleção. O aparelho procurará um ficheiro selecionado e começará a reproduzi-lo. Pode também inserir um dado número de modo manual. No painel frontal estão situados os números 1-6 e os botões 7/8/9/0, a que foram associadas as seguintes funções:

EQ: 7

◀◀ : 8

▶▶ : 9

DISP: 0.

Em caso de seleção do número do ficheiro, o aparelho esperará uns segundos. Depois de passados alguns segundos, o aparelho procurará o ficheiro mesmo que o botão **MENU** (4) não tenha sido premido.

MANUSEAMENTO DO REPRODUTOR USB

A porta USB (10) encontra-se no painel frontal do aparelho. Esta conexão (12) serve para ligar os controladores USB.

Uma vez inserido na porta o dispositivo USB, o aparelho procurará os ficheiros MP3/MWA nele gravados e começará a reproduzi-los. Depois da ativação deste modo, pode ser também pressionado o botão

SRC e selecionado o modo USB.

Se o dispositivo USB for utilizado para reproduzir ficheiros MP3/MWA, o seu manuseamento será idêntico ao do CD/MP3/WMA acima descrito.

Atenção:

- O aparelho suporta apenas os dispositivos USB padronizados homologados pela Microsoft.
- O reprodutor USB MP3 não é um

dispositivo padronizado, o que quer dizer que diferentes marcas e diferentes modelos têm os seus próprios padrões. Portanto o nosso aparelho não suportará todos os reprodutores MP3.

- Em caso da ligação de um reprodutor MP3 dotado de uma pilha normal (não sendo um acumulador), primeiro a pilha deve ser retirada do reprodutor e depois o mesmo pode ser ligado ao dispositivo USB. Caso contrário pode ocorrer o reventamento da pilha.

MANUSEAMENTO DO TF

A porta TF (24) encontra-se no painel frontal do aparelho.

Uma vez ligado o cartão TF à porta TF, o aparelho procurará os ficheiros MP3/MWA nele gravados e começará a reproduzi-los. Este mecanismo funciona de modo igual à operação de reprodução de CD/MP3/WMA acima descrita.

No caso de operação noutro modo, premir o botão **SRC** (4) permitirá passar ao modo SD.

MODOS DE DESCODIFICAÇÃO DE MP3/WMA SUPORTADOS

O aparelho principal suporta os seguintes modos de decodificação dos ficheiros MP3/WMA (Windows Media Audio).

Norma	Velocidade de transmissão de dados (kB/s)	Modos suportados
MPEG1 Audio Layer 3 (44,1 kHz)	32, 48, 64, 96, 128, 192, 256, 320	Estéreo
Windows Media Audio (44,1 kHz)	64, 96, 128, 192	Estéreo

O modo USB suporta:

1. Pasta: 500 máx.

MANUSEAMENTO

2. Ficheiro: 999 máx.
3. Profundidade da pasta: 8 camadas
4. Tamanho: 32. GB

ATENÇÃO

Não se deve ligar o reproduutor USB ou o cartão TF ao aparelho principal se nos mesmos foram gravados ficheiros importantes. Não se deve igualmente reproduzir os discos CD-R/RW que têm gravados ficheiros importantes. O manuseamento incorreto do reproduutor pode levar à perda dos mesmos. A nossa empresa não assume responsabilidade pela perda destes dados.

OBSERVAÇÕES RELATIVAS AO DISCO

A. Observações relativas aos discos:

Utilização de discos de formato fora de normal (p.ex. quadrado, em forma de estrela ou coração, etc.) pode

1. levar à danificação do aparelho. Lembre-se de que o aparelho apenas suporta os discos compactos redondos.
2. Não se deve colar papel, tiras, etc. em qualquer lado do disco (impresso ou gravado) podendo isso levar ao funcionamento incorreto do aparelho.
3. As sujidades, poeira, riscas e deformações no disco causarão interferências durante a reprodução.

B. Observações relativas ao disco do tipo CD-R (para gravar)/ CD-RW (para gravação múltipla)

1. No aparelho podem ser inseridos apenas os discos marcados com os seguintes símbolos:



2. O aparelho não reproduzirá o disco CD-R e CD-RW se a sessão de gravação não tiver sido concluída. (Ver o manual de instruções do gravador CD-R/CD-RW ou do software

CD-R/CD-RW para saber mais sobre o processo de conclusão da sessão de gravação).

3. O aparelho pode não reproduzir alguns discos CD-R/CD-RW resultando isso do estatuto de gravação, estado do próprio disco ou do equipamento utilizado

para a sua gravação. (Ver *1)

*1: Familiarizem-se por favor com as seguintes instruções para assegurar a reprodução mais fiável:

- a. Utilize discos CD-RW com a velocidade de reprodução de 1x até 4x e grave os dados com a velocidade 1x ou 2x.
- b. Utilize discos CD-R com a velocidade de reprodução de 1x até 8x e grave os dados com a velocidade 1x ou 2x.
- c. Não reproduza discos CD-RW que foram gravados mais de 5 vezes.

C. Observações relativas aos ficheiros MP3 (apenas o formato MP3):

1. O disco deve ser gravado no formato ISO9660 nível 1 ou nível 2 ou com a extensão Joliet ou Romero.
2. Durante a denominação dos ficheiros MP3 lembre-se de que a extensão do ficheiro deve ser ".mp3".
3. O aparelho não reconhecerá os ficheiros

MANUSEAMENTO

que não sejam do tipo MP3 mesmo que tenham a extensão “.mp3”.

MANUSEAMENTO DO BLUETOOTH*)

● PRÉ-EMPARELHAMENTO DE DISPOSITIVOS NO MODO BLUETOOTH

(i) Em caso da utilização da função Bluetooth, verifique se o seu telemóvel suporta esta função.

(ii) Diferentes tipos de telemóveis utilizam diferentes parâmetros de potência de emissão. Recomenda-se que a distância entre o telemóvel e o aparelho não seja superior a 3 m, permitindo-se assim assegurar uma melhor qualidade da ligação. Não se devem colocar quaisquer elementos metálicos ou obstáculos na faixa de emissão entre o telemóvel e o aparelho.



● EMPARELHAMENTO

1) Selecione a opção de configuração de Bluetooth do seu telemóvel. (A informação relativa à utilização do dispositivo USB poderá encontrar nas instruções juntas ao seu telemóvel).

2) Na lista visualizada no telemóvel deverá aparecer a opção “CAR KIT” (kit de automóvel). Selecione “BP 170 BT” e introduza a senha “0000”. Pode acontecer que a senha não seja necessária.

3) Uma vez emparelhados os dispositivos, no mostrador aparecerá o símbolo BT.

● Receção/rejeição de chamadas

Para receber um chamada telefónica prima o botão . Premindo o botão  rejeitará a chamada.

● Terminar chamada



Depois de terminar a chamada, prima o

botão , para desligar.

● Consulta da lista telefónica/ chamadas atendidas/ realizadas/ não atendidas (refere-se aos telemóveis com o sistema Android e iPhones)

Prima o botão **SRC** para que no mostrador apareça a comunicação “PHONE” (telefone). Prima o botão  para que no mostrador apareça a comunicação “BOOK” (lista telefónica). Premindo seguidamente o botão serão visualizadas, respetivamente, as seguintes opções:

BOOK---RECEIVED---DIALED---MISSED--
-PHONE (Lista telefónica -> Chamadas
atendidas -> Chamadas realizadas ->
Chamadas não atendidas -> Telefone)

Premindo o botão  ou  em cada destas opções permitirá a consulta de números que a elas foram associados.

Atenção: Após a primeira ligação ao rádio, no seu telemóvel aparecerá a informação relativa à referida ligação. Terá de autorizá-lo e premir “YES” (Tak) para confirmar.

(Atenção: É importante que o número de telefone esteja gravado na memória do telefone e não no cartão SIM).

● Realização da chamada 1) Realização de chamadas através de introdução manual do número de telefone

Prima o botão **SRC** para que no mostrador apareça a comunicação “PHONE” (telefone).

Prima e mantenha premido o botão .

O mostrador LCD estará completamente vazio. Agora pode inserir o número de telefone e premir o botão  para confirmar a seleção do número introduzido. (Atenção: Em caso da introdução de um número

MANUSEAMENTO

incorreto, prima o botão  para anular os dígitos incorretos.)

No painel frontal estão situados os números 1-6 e os botões 0/7/8/9/*/# a que foram associadas as seguintes funções:

0: Botão de visualização (DISP)

7: EQ:

8: 

9: 

*: Prima e mantenha premido por 2 segundos o botão (5).

#: Prima e mantenha premido por 2 segundos o botão (6).

1) Realização de uma nova chamada telefónica

Prima o botão **SRC** para que no mostrador apareça a comunicação "PHONE" (telefone). Prima e mantenha premido o botão  por 2 segundos, para voltar a seleccionar o último número de telefone.

2) Chamada para o número constante da lista telefónica/ chamadas atendidas/ realizadas/ não atendidas (refere-se aos telemóveis com o sistema Android e iPhones)

- Passe à opção "**Consulta da lista telefónica/ chamadas atendidas/ realizadas/ não atendidas**" e a seguir selecione o número de telefone procurado. Prima o botão  para seleccionar o número.



Atenção: Se no seu telemóvel se encontrarem dois (2) cartões SIM, durante a realização da chamada telefónica através do painel frontal do aparelho será seleccionado o cartão pré-definido (ou surgirá o pedido para definir o cartão do qual será realizada a chamada).

● Transferência de chamadas telefónicas entre o telemóvel e o

aparelho

No modo de chamada pode ser premido o botão  (22) para transferir a chamada entre o telefone e o rádio.

● Transmissão de som através de Bluetooth (função A2DP)

Prima o botão SRC (4) para que no mostrador apareça a comunicação "PHONE" (telefone). A seguir ligue o reproduzidor de música no telemóvel para iniciar a reprodução de uma dada música. O som será transmitido pelo altifalante integrado no dispositivo. Prima o botão  (21) que se encontra no painel frontal para parar/continuar a reprodução da música. Prima o botão  (14) ou  (9) para seleccionar a música seguinte/anterior.

Ligar/desligar Bluetooth

Prima e mantenha premido por 2 segundos o botão SRC para ligar/desligar o dispositivo Bluetooth.

*) Diz respeito apenas aos aparelhos equipados com a função Bluetooth



BOTÕES FUNCIONAIS E DE COMANDO

1. : Botão de ligar/desligar alimentação
2. VOL+ : Botão de aumentar o volume de som.
3. BAND: Permite selecionar a banda FM1/FM2/FM3/AM1/AM2 no modo do RÁDIO.
4. : No modo do RÁDIO: Prima por um instante para procurar as funções no sentido descendente. Prima para desligar manualmente. No modo CD/MP3/WMA: Prima por um instante para saltar uma faixa/um ficheiro para trás. Prima e mantenha premido para recuar rapidamente.
5. VOL- : Botão de diminuir o volume de som.
6. EQ: Botão de equalizador do som.
7. 2 SCN: No modo de RÁDIO: Número 2. Ver Página 11 - MEMORIZAÇÃO MANUAL DE ESTAÇÕES E SELEÇÃO DE ESTAÇÕES PRÉ-CONFIGURADAS
No modo CD/MP3/WMA: Prima para ligar/desligar a função de SCAN.
8. 1 : No modo de RÁDIO: Número 1. Ver Página 11 - MEMORIZAÇÃO MANUAL DE ESTAÇÕES E SELEÇÃO DE ESTAÇÕES PRÉ-CONFIGURADAS
No modo CD/MP3/WMA: Prima para parar/continuar a reprodução.
9. 4 RDM: No modo de RÁDIO: Número 4. Ver Página 11 - MEMORIZAÇÃO MANUAL DE ESTAÇÕES E SELEÇÃO DE ESTAÇÕES PRÉ-CONFIGURADAS
No modo CD/MP3/WMA: ativação/desativação da função de reprodução aleatória.
10. 5 DIR-: No modo de RÁDIO: Número 5. Ver Página 11 - MEMORIZAÇÃO MANUAL DE ESTAÇÕES E SELEÇÃO DE ESTAÇÕES PRÉ-CONFIGURADAS
No modo MP3/WMA: Prima para voltar à pasta anterior.
É o botão se no aparelho foi ativado o modo Bluetooth. *)
11. SRC: Este botão ativa a função SRC (fonte do som).
12. : Prima para ativar o silenciador/restituir o som.
13. : No modo de RÁDIO: Corresponde à função TS. Ver Página 11 - MEMORIZAÇÃO AUTOMÁTICA E "SCAN" DE PROGRAMAS
No modo MP3/WMA: É a função de procura. (Ver Página 12).

no modo PHONE (telefone). A função do botão foi descrita na página 15 - MANUSEAMENTO DO BLUETOOTH.

14. SEL: Prima por um instante para entrar no menu do modo áudio. Prima e mantenha premido para entrar no menu do sistema. (Ver Página 9). Prima para confirmar a função de procura (ver página 13) depois de entrar no modo de procura MP3/WMA.
15. ►► :
No modo de RÁDIO: Prima por um instante para procurar as funções no sentido descendente. Prima para encontrar a função manualmente.
No modo CD/MP3/WMA: Prima por um instante para saltar uma faixa/um ficheiro para a frente. Prima e mantenha premido para avançar rapidamente.
16. DISP: Pressione o botão DISP (Visualizar) para visualizar a hora.
17. 3 RPT: No modo de RÁDIO: Número 3. Ver Página 11 - MEMORIZAÇÃO MANUAL DE ESTAÇÕES E SELEÇÃO DE ESTAÇÕES PRÉ-CONFIGURADAS
No modo CD/MP3/WMA: Prima para ligar/desligar a função de repetição.
18. 6 DIR+: No modo de RÁDIO: Número 6. Ver Página 11 - MEMORIZAÇÃO MANUAL DE ESTAÇÕES E SELEÇÃO DE ESTAÇÕES PRÉ-CONFIGURADAS
No modo MP3/WMA: Pressione para passar à pasta seguinte.

Ao atender ou terminar a chamada, funciona como a tecla  . *).

*) Diz respeito apenas aos aparelhos equipados com a função Bluetooth

Especificação

NORMAS GERAIS

Exigências relativas à alimentação elétrica: Corrente contínua 12 V, terra negativo

Dimensões da base de fixação: 178 (compr.) x 160 (larg.) x 50 (alt.)

Controlo de sons puros

- Graves (a 100 Hz): ± 10 dB
- Agudos (a 10 kHz): ± 10 dB
- Potência máxima de saída: 4X40 W
- Consumo de energia: 10 A (máx.) (diz respeito à versão com a alimentação normal)

Reprodutor CD

Relação sinal-ruído (SNR): Superior a 55 dB:

Separação de canais: Superior a 45 dB:

Resposta de frequência: 40 Hz-18 kHz

RADIO FM

Intervalo de frequências de 87,5 a 109 Mhz

IF 10,7 MHz

Sensibilidade (S/N=30 dB)

4 μ V

Separação de canais estéreo >25 dB

AM (MW)

Intervalo de frequências

de 522 a 1620 kHz

IF

450 kHz

Sensibilidade (S/N=20 dB) 36 dBuV

Verifique as ligações de cabos antes de verificar a lista de controlo. Consulte o representante do fabricante mais próximo, caso depois de verificar a lista de controlo qualquer problema continue a existir.

Sintoma	Causa	Solução
Falta de alimentação elétrica.	Não foi ligada a ignição do automóvel.	Coloque a chave da ignição na posição "ACC", se a alimentação foi ligada ao circuito auxiliar do automóvel e o motor não tem rotações.
	O fusível está queimado.	Substitua o fusível.
Não se pode inserir ou retirar o disco.	No reproduzidor já se encontra um disco.	Primeiro retire o disco do reproduzidor e depois insira um novo.
	O disco foi inserido na posição incorreta.	Insira o disco de modo a que as inscrições se encontrem em cima.
	O disco compacto está sujo ou danificado.	Limpe o disco ou tente reproduzir outro.
	A temperatura dentro do veículo está demasiado alta.	Arrefeça o veículo ou espere até a temperatura voltar ao normal.
	Existência de vapor condensado.	Deixe o reproduzidor desligado por cerca de uma hora e tente novamente.
Não há som.	Foi selecionado o volume mínimo.	Adapte o volume ao nível desejado.
	Os cabos não foram corretamente ligados.	Verifique a ligação de cabos.
Interferências na reprodução do som.	O ângulo de fixação do aparelho é superior a 30 graus.	Ajuste o ângulo de modo a ser inferior a 30 graus.
	O disco compacto está sujo ou danificado.	Limpe o disco ou tente reproduzir outro.
Os botões operacionais não funcionam.	O microcomputador integrado funciona de modo incorreto devido ao ruído.	Pressione o botão de RESET. O painel frontal foi incorretamente fixado.
O rádio não funciona. A função de seleção automática de estações da rádio não funciona.	Não foi ligado o cabo de antena.	Ligue cuidadosamente o cabo de antena.
	O sinal é demasiado fraco.	Sintonize a estação de modo manual.

TARTALOMJEGYZÉK

Kezelés.....	179	Fájlok kiválasztása gombbal [Ⓞ]	184
A gombok kiosztása.....	179	USB lejátszó kezelése	185
Készülék ki-/bekapcsolása.....	180	TF kezelése.....	185
Némítás.....	180	Megjegyzések CD-lemezzel kapcsolatban	185
Előlap levétele.....	180	Bluetooth kezelése*)	186
Hangerősség beállítása	180	Távirányítás	189
REG ki-/bekapcsolása	180	Jellemzők.....	191
TA hangerősség	180	Hibák beazonosítása és elhárítása	192
LOC ki-/bekapcsolása	180	*) Kizárólag a Bluetooth funkcióval ellátott készülékekre vonatkozik	
Sztereoó/monó mód.....	180		
Hangjelzés ki-/bekapcsolása.....	180		
AREA.....	180		
EQ.....	181		
Információk megjelenítése	181		
Idő beállítása	181		
Folyadékkristályos kijelző	181		
Pótbemenet	181		
Visszaállítás	181		
Rádió kezelése	181		
Rádió mód bekapcsolása	182		
Sávszélesség kiválasztása	182		
Rádiócsatorna kiválasztása	182		
Automatikus mentés és programok keresése.....	182		
Csatornák kézi elmentése és az előre beprogramozott csatornák előhívása .	182		
RDS (Radio Data System) kezelése	182		
CD/MP3/WMA kezelése.....	183		
Lemezlejátszás elindítása.....	183		
Zeneszámok/fájlok kiválasztása	184		
Lejátszás szüneteltetése	184		
Mindegyik zeneszám/fájl áttekintő lejátszása.....	184		
Zeneszám/fájl ismétlése.....	184		
Mindegyik zeneszám/fájl véletlenszerű lejátszása.....	184		
CD-lemez kiadása.....	184		
Mappa kiválasztása fel/le	184		

Megfelelőségi nyilatkozat

A Blaupunkt Competence Center Car Multimedia-Evo Sales GmbH tanúsítja, hogy a készülék megfelel az alap és más követelményeknek, valamint a 2014/53/EK irányelv vonatkozó rendelkezéseinek.

A megfelelőségi nyilatkozat megtekinthető az alábbi honlapon: www.blaupunkt.com



2014/53/EK sz. Rádió- és távközlő végberendezésekre vonatkozó irányelv megfelelőségi nyilatkozata
2011/65/EK sz. RoHS irányelv megfelelőségi nyilatkozata

Garancia

A garanciális feltételek az alábbi honlapról tölthetők le: www.blaupunkt.com

Garancia

Amennyiben garancia keretein belül történő javításra van szüksége, úgy az Ön országában ilyen szolgáltatást kínáló szervizpartnerekre vonatkozó információ az alábbi honlapon érhető el:
www.blaupunkt.com

A gombok kiosztása

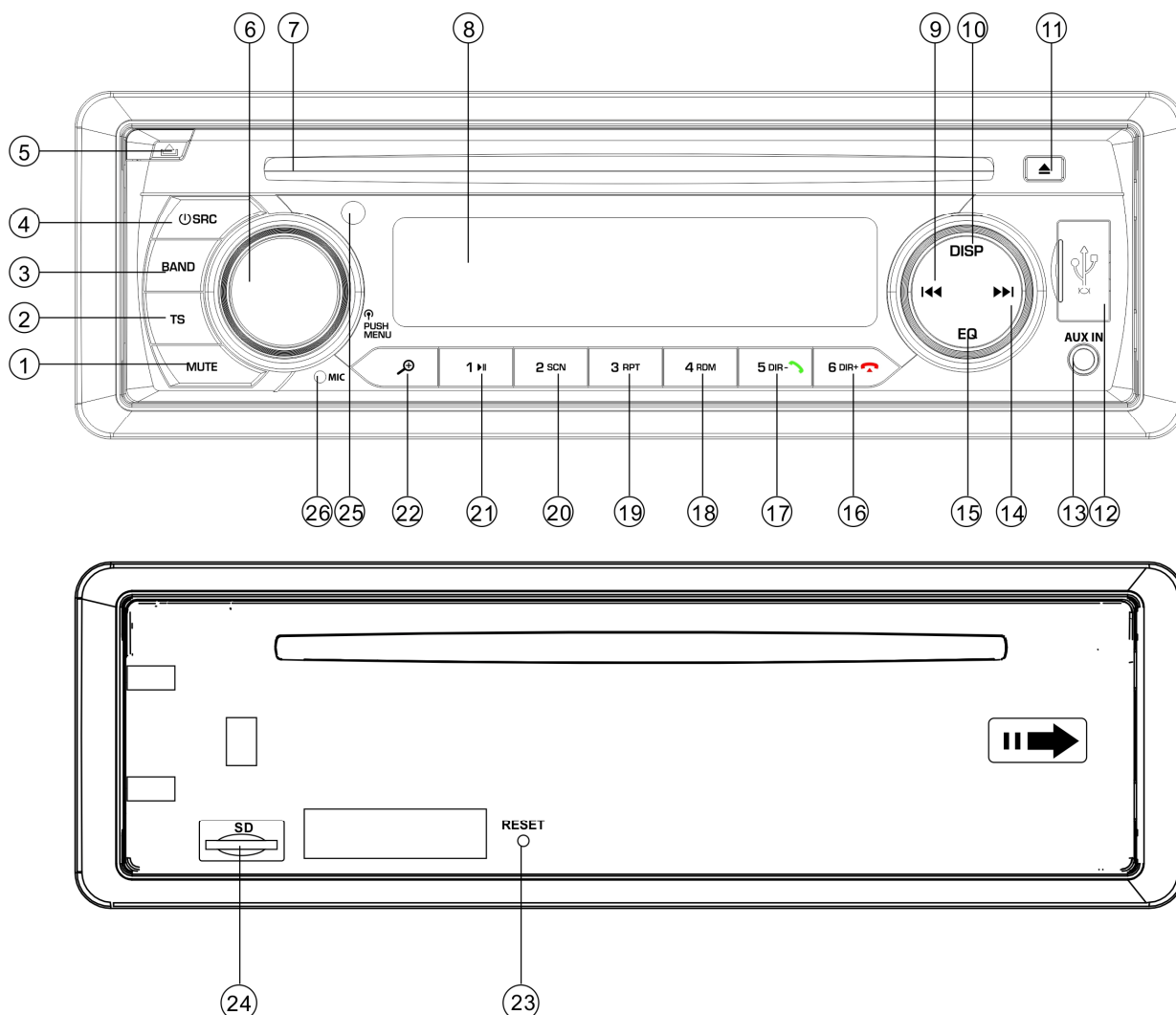

1. MUTE gomb (NÉMÍTÁS)
2. TS gomb
3. Sávváltás (BAND)
4. „” gomb/SRC (forrás)
5. „” gomb (előlap kioldása)
6. Hangerő/menü szabályozás (VOL/MENU)
7. CD foglalat
8. LCD kijelző
9. „” gomb (SEEK DOWN (KERESÉS LEFELÉ))
10. Kijelzés gomb (DISP)
11. „Kiadás” gomb
12. USB csatlakozó
13. AUX-IN csatlakozó
14. „” gomb (KERESÉS FELFELÉ)
15. Hangszínszabályozó gomb (EQ)
16. „6 DIR+/” gomb *)

17. „5 DIR-/” gomb *)
 18. „4 RDM” gomb (véletlenszerű keresés)
 19. „3 RPT” gomb (ismétlés)
 20. „2 SCN” gomb (szkenelés)
 21. „1 ” gomb
 22. „” gomb (MP3 fájlok keresése)
 23. RESET gomb (VISSZAÁLLÍTÁS)
 24. TF kártya foglalat
 25. INFRAVÖRÖS ÉRZÉKELŐ
 26. MIKROFON
- *) Kizárólag a Bluetooth funkcióval ellátott készülékekre vonatkozik

Készülék ki-/bekapcsolása

Indítsa el a készüléket a **⏻** (4) kapcsológomb megnyomásával. A rendszer elindul. A készülék kikapcsolásához a **⏻** (4) gombot tartsa lenyomva 2 másodpercig.

NÉMÍTÁS

Az audió kimenet némításához nyomja meg röviden a **MUTE** (1) gombot. A hang helyreállításához ismételten nyomja meg a gombot.

ELŐLAP LEVÉTELE

A levehető előlap kivételéhez nyomja meg a **🔊** kioldógombot (5).

HANGERŐSSÉG BEÁLLÍTÁSA

A keresett hangbeállítás kiválasztásához röviden nyomja meg a **MENU** gombot (6). A hangbeállítási menüt az alábbi sorrendben lehet előhívni:

- BAS-TRE-BAL-FAD- VOL-
- BAS: Mély hangok
- TRE: Magas hangok
- BAL: Balansz
- FAD: Fader
- VOL: Hangerősség

Az audió gomb (6) elforgatása teszi lehetővé a megfelelő hangminőség beállítását.

A főmenü előhívásához 2 másodpercig tartsa lenyomva a **MENU** gombot (6) - lásd:

- AF- TA - REG - TAVOL - LOC - STEREO - BEEP - XBASS-AREA
- AF: Alternatív frekvenciák
- TA: Közlekedési információk
- REG: Régió
- TA VOL: Közlekedési információk hangereje
- LOC = Helyi
- STEREO
- TERÜLET (AREA): Európa

REG ki-/bekapcsolása

Bekapcsolt AF funkció mellett kapcsolható ki-/be a főmenü REG pontjában. Némelyik rádióállomás időközönként normálról regionálisra módosítja az adást. Amennyiben a REG funkció működik, úgy az nem befolyásolja az éppen hallgatott programot.

Közlekedési információk hangereje (TA)

Ez a funkció lehetővé teszi a közlekedési információkra vonatkozó adás minimális hangerejének meghatározását. A beállítható értékek intervalluma: 20-43. Az alapértelmezett érték: 25. A hangerősség szabályozóval lehet a közlekedési információ hangerejét beállítani.

LOC ki-/bekapcsolása

Az audió gomb (6) elforgatása ebben a menüpontban a lokalizáció be-/kikapcsolását eredményezi. A LOC módban működő készülék rádiócsatornák keresésekor lecsökkenti az érzékenységet. Ez azt eredményezi, hogy csak a jó minőséget biztosító állomások kerülnek felismerésre. Mindegyik rossz minőségű állomást figyelmen kívül hagy a készülék. A LOC funkció kikapcsolása rádiócsatornák keresésekor növeli az érzékenységet. Ez azt eredményezi, hogy nagyobb mennyiségű rádiócsatornát fog felismerni a rendszer.

SZTEREÓ/MONÓ

Az audió gomb (6) elforgatása ezen a funkción belül a SZTEREÓ és MONÓ módok kiválasztását teszi lehetővé. SZTEREÓ módban az FM sávon belül sztereó jel fogadható. MONÓ módban a sztereó rádióállomásokat a készülék monóra konvertálja. Némelyik esetben, amikor a jelerősség gyenge, a MONÓ módba való átkapcsolás lehetővé teszi az interferencia lecsökkentését.

Hangjelzés ki-/bekapcsolása (BEEP)

Az autórádió két hangjelzési móddal van

ellátva. A hangerősség szabályozó gomb segítségével válasszon a módok között.

- Bekapcsolt hangjelzés (Beep on): Mindegyik gomb lenyomását hangjelzés kíséri.
- Kikapcsolt hangjelzés (Beep off): Egyik gomb lenyomása sem eredményez hangjelzést.

TERÜLET

A funkció előhívása után a hangerősség szabályozóval kiválasztható Európa/USA/LAT (Latin-Amerika).

XBASS

Az XBASS funkció bekapcsolásához az EQ gombot tartsa lenyomva 2 másodpercig. A funkció kikapcsolásához ismételve meg a fenti lépést.

EQ (Hangszínszabályozó)

Az EQ gomb rövid megnyomása az alábbi, előre beprogramozott EQ módok kiválasztását teszi lehetővé: FLAT-CLASSICS-POP-ROCK-EQ OFF

INFORMÁCIÓK MEGJELENÍTÉSE

Az aktuális idő 5 másodpercen át tartó kivetítéséhez a **DISP** gombot (10) nyomja meg. Az idő lejáratát után a kijelző visszaáll a kivetített információra.

IDŐ BEÁLLÍTÁSA

(1) Kézi beállítás:

A **DISP** gombot tartsa lenyomva 2 másodpercig. Az időt jelző érték villogni kezd. Nyomja meg a **▶▶/◀◀** gombot a megfelelő idő beállításához. A percek megváltoztatásához röviden nyomja meg a **DISP** gombot. A kívánt percérték beállításához a **▶▶ / ◀◀** gomb is használható. A jóváhagyáshoz ismét nyomja meg a **DISP** gombot.

(2) Idő szinkronizálása az RDS állomásnak megfelelően:

RDS állomások vételét teszi lehetővé, melyek jó minőségű adással rendelkeznek (az AF szimbólum nem villog a kijelzőn). Néhány perccel később az idő szinkronizálásra kerül a rádióállomás által sugárzott idővel. (Figyelem: Némelyik RDS állomás nem rendelkezik ezzel a funkcióval).

FOLYADÉKKRISTÁLYOS KIJELEZŐ

Az aktuális frekvencia, valamint a bekapcsolt funkciók kivetítését teszi lehetővé.

ESP FUNKCIÓ

A készülék egy 10-20 másodperces intervallumban ellenáll a rezgéseknek.

PÓTBEMENET

A készülék az **AUX IN** (13) csatlakozó segítségével összeköthető egy hordozható zenelejátszóval. Az **AUX** funkció elindításához az **SRC** gombot nyomja meg a külső jelforrás csatlakoztatását követően.

VISSZAÁLLÍTÁS

A **RESET** gomb (23) egy toll végével, vagy egy vékony fémdarabbal nyomható be.

A **RESET** gomb az alábbi helyzetekben használható:

- A készülék első beszerelése után, az összes vezeték csatlakoztatását követően.
- Amennyiben nem működnek a funkció gombok.
- A kijelzőn hibát jelző szimbólum jelent meg.

Figyelem: A **RESET** gomb (23) megnyomása nem állítja helyre a munkamenetet. Az előlapon található csatlakozó tisztításához használjon izopropil-alkohollal átitatott pamut vattát.

A RÁDIÓ KEZELÉSE

- **RÁDIÓ MÓD BEKAPCSOLÁSA**

A rádiómód bekapcsolásához nyomja meg az **SRC** (4) gombot. A kijelzőn a rádiómód, valamint a memóriában elmentett csatorna és annak frekvenciája fog megjelenni.

- **SÁVSZÉLESSÉG KIVÁLASZTÁSA**

A rádió mód bekapcsolása után nyomja meg a **BAND** (3) gombot a kívánt sáv szélesség kiválasztásához.

A sáv szélességet az alábbi sorrendben lehet megváltoztatni:

→FM1→ FM2→ FM3 → MW1(AM1) → MW2(AM2)

- **RÁDIÓCSATORNA KIVÁLASZTÁSA**

Az automatikus keresés beindításához a **▶▶** (14) vagy a **◀◀** (9) gombot nyomja meg. A rádió automatikusan kikeresi az állomást (felfelé és lefelé). Kézi hangoláshoz a gombot tartsa lenyomva 2 másodpercig, amíg a kijelzőn megjelenik a **MANUAL** (kézi mód) felirat. Ebben a módban lehetséges a frekvencia lépésszerű beállítása (felfelé és lefelé) egészen a rádióállomás megtalálásáig. Amennyiben 5 másodpercen át egyik gomb sem kerül megnyomásra, úgy a rádió automatikus keresésre áll vissza, a kijelzőn pedig az **AUTO** felirat jelenik meg.

- **CSATORNÁK SZKENNELÉSE ÉS AUTOMATIKUS ELMENTÉSE**

- Automatikus mentés

- Ahhoz, hogy a rádió megkezdje az állomások keresését 87,5 MHz-től és leellenőrizze a jelerősséget, a **TS** gombot (2) tartsa lenyomva 2 másodpercig. Ezt követően a néhány legerősebb jellel rendelkező állomás elmentésre kerül az FM3 sáv szélességgel kapcsolatos gombok alapértelmezett számai alatt. A

keresés első ciklusa LOCAL (lokális) módban történik és a legerősebb jellel rendelkező állomásokat azonosítja be. Amennyiben 6 állomás kikeresése sikertelen volt, úgy a rádió elvégez egy második keresési ciklust is kikapcsolt lokális funkcióval (LOCAL OFF).

- Programok szkennelése

Az előzetesen beállított állomások szkenneléséhez röviden nyomja meg a **TS** (2) gombot. A rádió 5 másodpercre megáll az adott, előzetesen beállított számnál, némítás nélkül.

- **CSATORNÁK KÉZI ELMENTÉSE ÉS AZ ELŐRE BEPROGRAMOZOTT CSATORNÁK ELŐHÍVÁSA**

Az adott csatorna elindításához tartsa lenyomva a rádió memóriájában elmentett csatornákhöz (1-6) rendelt gombok egyikét. Az éppen lejátszott csatorna az adott numerikus gomb alatt kerül elmentésre. Az adott csatorna lejátszásához röviden nyomja meg a beprogramozott csatorna (1-6) gombját.

RDS (RADIO DATA SYSTEM) KEZELÉSE

- Az RDS módot

a főmenü AF pontjában kell beállítani. Az AF funkció ki-/bekapcsolása az audió gomb forgatásával lehetséges.

Az AF funkció bekapcsolásakor a kijelzőn mindig az **AF** szimbólum jelenik meg.

RDS állomás lejátszásakor az állomás neve kerül kivetítésre.

Amennyiben a rádióállomás jelerőssége lecsökken, úgy az **AF** szimbólum villogni kezd.

Sürgősségi adás fogadásakor a kijelzőn az **ALARM** felirat jelenik meg, a hangerősség pedig automatikusan az előzetesen beprogramozott kiinduló értékre módosul - amennyiben a

hangerősség minimális szintre lett beállítva.

• Regionális programok kezelése

Bekapcsolt AF funkció mellett a főmenü REG pontjában. A hangerősség szabályozóval be- és kikapcsolható a REG funkció. Az AF funkció kikapcsolása után nem kapcsolható ki a REG funkció.

Némelyik rádióállomás időközönként normálról regionálisra módosítja az adást. A földrajzi régió bekapcsolása esetén az éppen lejátszott csatorna nem kerül módosításra. A földrajzi régió kikapcsolása után át lehet kapcsolni a regionális adóállomásból sugárzott csatornára.

• Közlekedési információk hallgatása

A hangerősség szabályozó főmenü TA pontjában történő elforgatása lehetővé teszi a TA funkció be- és kikapcsolását. A **TA** funkció bekapcsolása lehetővé teszi közlekedési információk fogadását:

Amennyiben a készülék CD (MP3) vagy AUX módban működik, úgy ideiglenesen átkapcsol rádió módba.

Amikor az EON funkció közlekedési információt talál más rádióállomáson a készülék ideiglenesen átkapcsol az EON funkcióval kapcsolatos állomásra.

Amennyiben az aktuális hangerősség nem éri el a küszöbértéket, úgy az megemelésre kerül.

A **TA** funkció bekapcsolása a **TA** funkció egy szegmensre történő bekapcsolását eredményezi. TP állomás vételekor a TP funkció egy szegmensre indul el.

Közlekedési információk kikapcsolása

A TA funkció STOP-ra állítása megszünteti az aktuális közlekedési információk vételét (TA pozíció az **RDS** menüben - elérhető opciók:

bekapcsol/kikapcsol, amennyiben semmilyen **TA** állomást nem vesz a

rádió. TA állomás vételekor a menü megfelelő TA pontjában megjelennek a bekapcsolás/stop/kikapcsolás funkciók). Előfordulhat, hogy a készülék átkapcsol **EON TA** módba, amikor az **EON TA** információk már fogadásra kerültek az éppen kiválasztott rádióállomástól, a rádió pedig átkapcsolt arra az adott **EON** állomásra, azonban a nagy távolságra való tekintettel már nem lehetséges a jel vétele. Ilyen esetben a rádió visszakapcsolja az éppen hallgatott csatornát. A fenti példa egy olyan helyzetet mutat be, melyben a felhasználó a nem megfelelő programot hallgatja, vagy a hang pillanatnyi némítására került sor. Az RDS funkció által felhasznált adatok a következők: PI, PS, AF, TP, TA, EON és PTY.

PS: Program neve

Az adóállomás neve alfanumerikus jelekkel kifejezve.

AF: Alternatív frekvenciák

Ugyanazt a programot sugárzó adóállomások frekvenciájának listája.

TP: Közúti információt tartalmazó programok beazonosítása

Közúti információt sugárzó állomások azonosító adatai.

TA: Közúti információk beazonosítása

Közúti információk sugárzását vagy hiányát jelölő azonosító információk.

EON: Más rádiócsatornák programjaira vonatkozó információk

PI, AF, TP, TA, stb. funkcióban sugárzott információk, melyek a jelenleg hallgatott állomástól eltérő csatornák programjaira vonatkoznak.

CD/MP3/WMA KEZELÉSE

• LEMEZLEJÁTSZÁS INDÍTÁSA

Amennyiben nincs lemez a készülékben:

Óvatosan tolja be a lemezt a foglalatba (nyomatott oldallal felfelé) egészen addig, amíg kisebb ellenállást nem érez. A készülék a lemezt automatikusan behúzza, majd lejátssza.

Amennyiben már van lemez a készülékben: Nyomogassa az **SRC** gombot (4) egészen addig, amíg a DISC (lemez) mód meg nem jelenik a kijelzőn.

- **ZENESZÁMOK/FÁJLOK KIVÁLASZTÁSA**

Az előző vagy következő zeneszám/fájl lejátszásához a **▶▶** (14) vagy **◀◀** (9) gombot nyomja meg. A kijelzőn megjelenik a zeneszám/fájl száma.

A zeneszám/fájl gyors előre vagy hátratekeréséhez a **▶▶** (14) vagy **◀◀** (9) gombot nyomja meg. A lejátszás a gomb elengedése után folytatódik.

- **LEJÁTSZÁS SZÜNTELTETÉSE**

A lejátszás szüneteltetéséhez a **▶||** gombot (21) nyomja meg. A zenelejátszás folytatásához ismételtlen nyomja meg a gombot.

- **MINDEGYIK ZENESZÁM/FÁJL ÁTTEKINTŐ LEJÁTSZÁSA**

Mindegyik zeneszám/fájl első néhány másodpercének lejátszásához a **SCN** gombot (20) tartsa lenyomva. A gomb ismételt megnyomása megállítja az áttekintő lejátszást és elindítja az adott zeneszámot/fájlt.

- **ZENESZÁM/FÁJL ISMÉTLÉSE**

Egy adott zeneszám/fájl ismétléséhez a **RPT** gombot (19) nyomja meg. A gomb ismételt megnyomása mindegyik zeneszám/fájl ismétlését eredményezi.

- **MINDEGYIK FÁJL VÉLETLENSZERŰ LEJÁTSZÁSA**

Mindegyik zeneszám/fájl véletlenszerű lejátszásához a **RDM** gombot (18)

nyoma meg. A gomb ismételt megnyomása kikapcsolja a véletlenszerű lejátszást.

- **CD-LEMEZ KIADÁSA**

A lemez megállításához és a készülék foglalatából (6) történő kiadásához a **▲** gombot (11) nyomja meg.

MAPPA KIVÁLASZTÁSA FEL/LE

Az előző vagy következő mappa kiválasztásához a **DIR-** (17) vagy **DIR+** gombot (16), nyomja meg. Amennyiben az MP3/WMA fájlokat tartalmazó lemezen nincsenek mappák, úgy a **DIR-** (17) és **DIR+** gombok (16) nem fognak semmilyen funkciót elindítani.

- **FÁJLOK KIVÁLASZTÁSA GOMBBAL**

A (22)-es  gomb MP3/WMA fájlok kiválasztásáért felelős.

A megnyomása a kiválasztási módot aktiválja

az alábbi sémának megfelelően:

Keresés mappában. => Keresés a fájl száma alapján.

- **Keresés a mappában**

Nyomja meg egyszer a  gombot. A készülék átáll "Keresés a mappában" módba.

A VOL (hangerősség) gomb tekerésével válassza ki a kívánt mappát. Ezt követően a mappa kiválasztásához nyomja meg a **MENU** gombot (6). A gomb (6) elforgatásával válassza ki a keresett fájlt. Majd az adott fájl lejátszásához nyomja meg a **MENU** gombot (6).

Az előző mappába való visszalépéshez nyomja meg a **◀◀** gombot.

□ Keresés a fájl száma alapján

Nyomja meg kétszer a  gombot. Ezzel elindítja a „Keresés a fájl száma alapján” módot. Forgassa el a gombot (21) a fájl megfelelő számának kiválasztásához, majd a MENU gombot (4) megnyomva hagyja jóvá. A készülék megkeresi a kiválasztott fájlt és elindítja a lejátszást. A számot kézzel is be lehet vinni. Az előlapon 1-6-ig található meg számok, valamint 7/8/9/0 gombok, melyekhez a következő funkciók lettek hozzárendelve:

EQ: 7

◀◀ : 8

▶▶ : 9

DISP: 0.

A fájl számának kiválasztása után a készülék néhány másodpercet vár. Néhány másodperc eltelte után a készülék kikeresi az adott fájlt még akkor is, ha a **MENU** gomb (4) nem kerül megnyomásra.

USB LEJÁTSZÓ KEZELÉSE

Az USB csatlakozó (10) az előlapon található. Ez a csatlakozó (12) USB eszközök csatlakoztatását teszi lehetővé.

USB eszköz csatlakoztatása után a készülék kikeresi az azon megtalálható MP3/WMA fájlokat és elindítja a lejátszást. Az eszköz felismerése után az USB mód az **SRC** gombbal is kiválasztható.

Amennyiben az USB háttértároló MP3/WMA fájlok lejátszását szolgálja, úgy a kezelése azonos a fent már részletezett CD/MP3/WMA mód kezelésével.

Figyelem:

- A készülék kizárólag a Microsoft által jóváhagyott sztenderd USB eszközöket

ismeri fel.

- Az USB MP3 lejátszó nem sztenderd készülék, ami azt jelenti, hogy különböző cégek és modellek különböző szabványoknak megfelelően működnek. Ebből az okból kifolyólag készülékünk nem képes mindegyik MP3 lejátszó kezelésére.
- Amennyiben elemmel (nem akkumulátorral) ellátott MP3 lejátszót csatlakoztat, úgy az elemet először ki kell venni a lejátszóból, melyet csak ezután lehet csatlakoztatni az USB porthoz. Ellenkező esetben az elem felrobbanhat.

TF KEZELÉSE

A készülék előlapján egy TF foglalat (24) található.

TF kártya behelyezése után a készülék kikeresi az azon megtalálható MP3/WMA fájlokat és elindítja a lejátszást. Ez ugyanúgy történik meg, mint a már fent részletezett CD/MP3/WMA módban történő lejátszás.

Amennyiben más forrás van bekapcsolva, úgy az **SRC** gomb (4) megnyomása lehetővé teszi az SD mód bekapcsolását.

TÁMOGATOTT MP3/WMA FORMÁTUMOK

A készülék az alábbi formátumú MP3/WMA (Windows Media Audio) fájlokat kezeli:

Norma	Adatküldési sebesség (kB/s)	Támogatott módok
MPEG1 Audio Layer 3 (44,1 kHz)	32, 48, 64, 96, 128, 192, 256, 320	Sztereó
Windows Media Audio (44,1 kHz)	64, 96, 128, 192	Sztereó

Az USB mód támogatja:

1. Mappák: Max. 500
2. Fájlok Max. 999
3. Mappa mélysége: 8 szint
4. Méret: 32 GB

FIGYELEM

Ne csatlakoztasson olyan USB lejátszót és ne helyezzen be olyan TF kártyát melyen fontos adatok vannak elmentve. Hasonlóképpen nem szabad fontos fájlt tartalmazó CD-R/RW lemezt lejátszani. A készülék nem megfelelő kezelése adatvesztést okozhat. Cégünk nem felel az ilyen típusú adatvesztésért.

Megjegyzések CD-lemezzel kapcsolatban

A. Megjegyzések CD-lemezzel kapcsolatban:

A nem megfelelő alakú lemezek (pl. szögletes, csillag vagy szív alakú, stb.) használata

1. károsíthatja a készüléket. Tartsa szem előtt, hogy a készülék kizárólag kerek lemezekkel kompatibilis.
2. A lemez semelyik oldalára (nyomtatott vagy írt) sem szabad papírt, szalagot stb. felragasztani, mivel ez a készülék nem megfelelő működéséhez vezethet.
3. A lemezen megtalálható szennyeződés, por, karc vagy elformálódás befolyásolja a lejátszást.

B. Megjegyzések CD-R (írható) /CD-RW (többször írható) típusú lemezekkel kapcsolatban

1. A készülékbe kizárólag az alábbi

szimbólumokkal

ellátott lemezeket lehet behelyezni:



2. A készülék nem fogja lejátszani azokat a CD-R és CD-RW lemezeket, melyek íráskor nem lettek lezárva. (További információt a lemezek lezárásáról a

CD-R/CD-RW író, vagy CD-R/CD-RW program használati útmutatójában talál).

3. A készülék a lemezírás státuszának, a lemez állapotának, valamint az íráshoz használt készülék függvényében nem mindegyik CD-R/CD-RW lemezt

fogja lejátszani. (Lásd *1)

*1: A megbízható működés érdekében kérjük olvassa el az alábbi utasításokat:

a: A 1x-4x olvasási sebességű CD-RW lemezeket használjon, az írást pedig 1x vagy 2x-es sebességgel hajtsa végre.

b. A 1x-8x olvasási sebességű CD-R lemezeket használjon, az írást pedig 1x vagy 2x-es sebességgel hajtsa végre.

c. Ne játsszon le olyan CD-RW-t, mely több mint 5 alkalommal lett megírva.

C. Megjegyzések MP3 fájlokkal kapcsolatban (kizárólag MP3 formátum):

1. A lemezt ISO9660 1. szint vagy 2. szint formátumban, vagy Joliet vagy Romero kiterjesztéssel írja meg.
2. Az MP3 fájlok elnevezésekor ügyeljen arra, hogy a kiterjesztés maradjon

„mp3”.

3. A készülék nem ismeri fel a nem MP3 fájlokat, még akkor sem, ha a fájl nevében a kiterjesztés „mp3” lesz.

BLUETOOTH KEZELÉSE*)

● KÉSZÜLÉKEK PÁROSÍTÁSA MÓDBAN

ELŐZETES BLUETOOTH

(i) A Bluetooth mód használata előtt győződjön meg arról, hogy a mobiltelefonja is kezeli-e a Bluetooth funkciót.

(ii) Különböző mobiltelefonok más-más jelerősséggel rendelkeznek. Ajánlott, hogy a mobiltelefon, valamint a készülék közötti távolság ne haladja meg a 3 métert, mely a legjobb kapcsolati minőséget biztosítja. A mobiltelefon és a készülék közé ne helyezzen fém tárgyat vagy más akadályt.



● PÁROSÍTÁS

1) a mobiltelefonon válassza ki a Bluetooth menüpontot. (A Bluetooth kapcsolatok kezelésére vonatkozó utasításokat a telefon használati útmutatója tartalmazza).

2) A telefonon megjelenített találati listán szerepelnie kell a CAR KIT” (autórádió) feliratnak. Válassza ki a BP 170 BT” pozíciót, majd üsse be a jelszót: 0000”. Lehetséges, hogy nem lesz szükség a jelszó beírására.

3) A készülékek sikeres csatlakozását követően a kijelzőn megjelenik a BT felirat.

● Bejövő hívás fogadása/elvetése

A bejövő hívás fogadásához nyomja meg a  gombot. A  gomb megnyomása a

hívás elvetését eredményezi.



● A beszélgetés befejezése

A beszélgetés befejezéséhez nyomja meg a  gombot.

● A telefonkönyv/ a beérkező/ kimenő/ nem fogadott hívások megtekintése (Androidos és iPhone telefonok esetében)

Nyomogassa az SRC gombot addig, amíg a kijelzőn meg nem jelenik a PHONE” (telefon) felirat. Nyomja meg a  gombot ahhoz, hogy a kijelzőn megjelenjen a BOOK” (telefonkönyv) felirat. A gomb következő lenyomásával az alábbi opciók választhatók ki:

BOOK---RECEIVED---DIALED---MISSED
---PHONE (Telefonkönyv -> Fogadott->
Kimenő -> Nem fogadott -> Telefon)

A  vagy  gomb megnyomása az adott menühöz rendelt telefonszámok megjelenítését eredményezi.

Figyelem: Az első párosítást követően a telefonon megjelenik az autórádióval való csatlakozásra vonatkozó információ. Ezt jóvá kell hagyni a YES” (Igen) gomb megnyomásával.

(Figyelem: Fontos, hogy a telefonszám a telefon memóriájában legyen elmentve és ne a SIM kártyán).

● Hívás indítása

1) Hívás indítása a telefonszám kézi bevitelével.

Nyomogassa az SRC gombot addig, amíg a kijelzőn meg nem jelenik a PHONE”

(telefon) felirat. Tartsa lenyomva a 

gombot. Az LCD képernyő teljesen üres lesz. Ezt követően adja meg a kívánt telefonszámot, majd a jóváhagyásához nyomja meg a 

gombot. (Figyelem: Hibás telefonszám beütésekor a nem megfelelő számok

törléséhez a  gombot használja.)

Az előlapon 1-6-ig található meg számok, valamint 0/7/8/9 gombok, melyekhez a következő funkciók lettek hozzárendelve:

0: Kijelzés gomb (DISP)

7: EQ:

8: 

9: 

*: A gombot (5) tartsa lenyomva 2 másodpercig.

#: A gombot (6) tartsa lenyomva 2 másodpercig.

1) **Ismételt hívásindítás**

Nyomogassa az **SRC** gombot addig, amíg a kijelzőn meg nem jelenik a **PHONE**

(telefon) felirat. Az utolsó telefonszám ismételt kiválasztása érdekében tartsa lenyomva 2 másodpercig a  gombot.

2) **Hívásindítás a telefonkönyv/ a beérkező/ kimenő/ nem fogadott hívások listájáról (Androidos és iPhone telefonok esetében)**

- Navigáljon a **Telefonkönyv/ a beérkező/ kimenő/ nem fogadott hívások ellenőrzése** opcióhoz, majd válassza ki a keresett telefonszámot. Az adott szám kiválasztásához nyomja meg a  gombot.



Figyelem: Amennyiben az Ön telefonja két (2) SIM kártyát tartalmaz, úgy a hívás indításakor az előlap segítségével mindig az alapértelmezett kártya kerül kiválasztásra (vagy minden alkalommal kérni fogja a rendszer annak a kártyának a meghatározását, melyről a hívást el szeretné indítani).

● **A hívás átadása a mobiltelefon és**

a készülék között

Beszélgetés közben a  gomb (22) megnyomásával átadható a beszélgetés a telefon és a rádió között.

● **Hang küldése Bluetoothon keresztül (A2DP funkció)**

Nyomogassa az SRC (4) gombot addig, amíg a kijelzőn meg nem jelenik a **PHONE** **PHONE** (telefon) felirat. Ezt követően indítsa el a zenelejátszást a telefonon. A hangot a készülék hangszórói fogják lejátszani. A zenelejátszás megállítása/elindítása érdekében nyomja meg az előlapon található  gombot (21). A következő/előző zeneszám kiválasztásához nyomja meg a  (14) vagy a  gombot (9).

Bluetooth

csatlakoztatása/megszakítása

Tartsa lenyomva 2 másodpercig az SRC gombot a Bluetooth bekapcsolásához/kikapcsolásához.

*) Kizárólag a Bluetooth funkcióval ellátott készülékekre vonatkozik



FUNKCIÓS ÉS VEZÉRLŐ GOMBOK

1. : Készülék be-/kikapcsolása
2. VOL+ : Hangerő növelése
3. BAND: FM1/FM2/FM3/AM1/AM2 sáv szélességek kiválasztása RÁDIÓ módban.
4. : RÁDIÓ módban: Nyomja meg röviden a visszalépéshez. Tartsa lenyomva a kézi mód bekapcsolásához. CD/MP3/WMA módban: Nyomja meg röviden az előző zeneszám/fájl lejátszásához. Nyomja meg és tartsa lenyomva a gyors tekeréshez.
5. VOL- : Hangerő csökkentése
6. EQ: Hangszínszabályozó gomb.
7. 2 SCN: RÁDIÓ módban: 2. szám Lásd 11. oldal - CSATORNÁK KÉZI ELMENTÉSE ÉS AZ ELŐRE BEPROGRAMOZOTT CSATORNÁK ELŐHÍVÁSA
CD/MP3/WMA módban: Nyomja meg a SZKENNELÉS funkció bekapcsolásához/kikapcsolásához.
8. 1 : RÁDIÓ módban: 1. szám Lásd 11. oldal - CSATORNÁK KÉZI ELMENTÉSE ÉS AZ ELŐRE BEPROGRAMOZOTT CSATORNÁK ELŐHÍVÁSA
CD/MP3/WMA módban: Nyomja meg a lejátszás szüneteltetéséhez/elindításához.
9. 4 RDM: RÁDIÓ módban: 4. szám Lásd 11. oldal - CSATORNÁK KÉZI ELMENTÉSE ÉS AZ ELŐRE BEPROGRAMOZOTT CSATORNÁK ELŐHÍVÁSA
CD/MP3/WMA módban: véletlenszerű lejátszás bekapcsolása/kikapcsolása.
10. 5 DIR-: RÁDIÓ módban: 5. szám Lásd 11. oldal - CSATORNÁK KÉZI ELMENTÉSE ÉS AZ ELŐRE BEPROGRAMOZOTT CSATORNÁK ELŐHÍVÁSA
MP3/WMA módban: Nyomja meg a gombot az előző mappába való visszalépéshez.
Bluetooth módban gombként működik. *)
11. SRC: SRC funkció aktiválása (hangforrás).
12. : Nyomja meg a hang elnémításához/lejátszásához.
13. : RÁDIÓ módban: A TS funkcióért felelős. Lásd 11. oldal CSATORNÁK SZKENNELÉSE ÉS AUTOMATIKUS ELMENTÉSE
MP3/WMA módban: A keresési funkcióért felel. (Lásd 12. oldal).

PHONE (Telefon) módban. A gomb működése a 15. oldalon került leírásra - BLUETOOTH KEZELÉSE.

14. SEL: Nyomja meg röviden az audió mód menüjébe való belépéshez. Tartsa lenyomva a főmenübe való lépéshez. (Lásd 9. oldal). Nyomja meg a keresési funkció aktiválásához (lásd 13. oldal) MP3/WMA keresési módban.
15. ►► : RÁDIÓ módban: Nyomja meg röviden a visszalépéshez. Nyomja meg a funkció kézi megkereséséhez.
CD/MP3/WMA módban: Nyomja meg röviden a következő zeneszámra/fájla ugráshoz. Nyomja meg és tartsa lenyomva a gyors előre tekeréshez.
16. DISP: Az idő megjelenítéséhez nyomja meg a DISP (Kijelző) gombot.
17. 3 RPT: RÁDIÓ módban: 3. szám Lásd 11. oldal - CSATORNÁK KÉZI ELMENTÉSE ÉS AZ ELŐRE BEPROGRAMOZOTT CSATORNÁK ELŐHÍVÁSA
CD/MP3/WMA módban: Nyomja meg az ismétlés funkció bekapcsolásához/kikapcsolásához.
18. 6 DIR+: RÁDIÓ módban: 6. szám Lásd 11. oldal - CSATORNÁK KÉZI ELMENTÉSE ÉS AZ ELŐRE BEPROGRAMOZOTT CSATORNÁK ELŐHÍVÁSA
MP3/WMA módban: Nyomja meg a gombot az következő mappába ugráshoz.

Hívás fogadásakor vagy megszakításakor  gombként működik. *).

*) Kizárólag a Bluetooth funkcióval ellátott készülékekre vonatkozik

ÁLTALÁNOS SZABVÁNYOK

Tápellátási követelmények: 12 V egyenáram, negatív földelés

Tartóelem mérete: 178 (szél.) x 160 (mély.) x 50 (mag.)

Hangszínszabályozás

- Mély (100 Hz-nél): ± 10 dB
- Magas (10 kHz-nél): ± 10 dB
- Maximális kimeneti teljesítmény: 4X40 W
- Áramfelvétel: 10 A (max.) (normál áramellátású verzióra vonatkozik)

CD lejátszó

Jel-zaj viszony (SNR): 55 dB felett:

Csatorna elválasztás 45 dB felett:

Frekvenciaátvitel: 40 Hz-18 kHz

FM RADIO

Frekvenciatartomány	87,5 - 109 MHz
IF	10,7 MHz
Érzékenység (S/N=30 dB)	4 μ V
Sztereoó csatorna-elválasztás	>25 dB

AM (MW)

Frekvenciatartomány	522 - 1620 kHz
IF	450 kHz
Érzékenység (S/N=20 dB)	36 dBuV

Hibák beazonosítása és elhárítása

Az ellenőrzőlista átnézése előtt ellenőrizze le a vezetékek csatlakozását. Amennyiben az ellenőrzőlista átnézése után még mindig hibát észlel, úgy vegye fel a kapcsolatot a cég legközelebbi képviselőjével.

Tünet	Ok	Megoldás
Nincs áramellátás.	A gépjármű gyújtása nem lett bekapcsolva.	Amennyiben a készülék a gépjármű segéd-áramkörére lett kötve és a motor nincs fordulaton, úgy fordítsa el a kulcsot „ACC” helyzetbe.
	Kiégett biztosíték.	Cserélje ki a biztosítékot.
A lemezt nem lehet behelyezni vagy kivenni.	A foglalatban már van egy lemez.	Vegye ki a lemezt, majd csak ezután helyezze be a következőt.
	A lemez nem megfelelő helyzetben lett kiadva.	Helyezze be a lemezt úgy, hogy az felirattal felfelé legyen.
	A lemez nagyon szennyezett vagy sérült.	Tisztítsa meg a lemezt vagy próbáljon meg egy másikat behelyezni.
	Túl magas hőmérséklet uralkodik a gépjárműben.	Hűtse le a gépjárművet, vagy várja meg amíg a környezet hőmérséklete visszaáll a normális szintre.
	Lecsapódott pára van jelen.	Hagyja kikapcsolva a lejátszót kb. 1 órára, majd próbálja meg ismét.
Nincs hang.	A hangerő minimumra van állítva.	Állítsa a hangerőt a kívánt szintre.
	A vezetékek nem megfelelően lettek csatlakoztatva.	Ellenőrizze le a vezetékeket.
Torzított hang.	A készülék rögzítési szöge meghaladja a 30 fokot.	Állítsa be a dőlésszöget úgy, hogy az 30 foknál kisebb legyen.
	A lemez nagyon szennyezett vagy sérült.	Tisztítsa meg a lemezt vagy próbáljon meg egy másikat behelyezni.
Az irányító gombok nem működnek.	A beépített mikroprocesszor a zaj miatt nem megfelelően működik.	Nyomja be a visszaállítás (RESET) gombot. Az előlap nem megfelelően lett rögzítve.
A rádió nem működik. A rádióállomások automatikus kiválasztása nem működik.	Nincs antenna csatlakoztatva.	Megfelelő módon rögzítse az antenna vezetékét.
	A jelerősség túl gyenge.	Állítsa be kézzel a rádióállomást.

OBSAH

Ovládání	195	Vysouvání disku.....	200
Rozmístění tlačítek	195	Pohyb mezi adresáři nahoru/dolů.....	200
Zapínání/vypínání přístroje.....	196	Výběr souborů pomocí tlačítka 	200
Ztlumení	196	Ovládání USB přehrávače.....	200
Sejmutí předního panelu.....	196	Ovládání TF	201
Ovládání zvuku.....	196	Poznámky týkající se disku	201
Zapínání/vypínání REG.....	196	Ovládání Bluetooth*)	202
Hlasitost TA	196	Dálkové ovládání	204
Zapínání/vypínání LOC.....	196	Specifikace	206
Režim stereo/mono	196	Identifikace poruch a jejich	
Zapínání/vypínání bzučáku	196	odstranění	207
OBLAST	196	*) Týká se pouze přístrojů vybavených	
EQ.....	197	funkcí Bluetooth	
Zobrazování informací.....	197		
Nastavení času.....	197		
LCD displej	197		
Přídavný vstup	197		
Funkce vynulování.....	197		
Ovládání rádia.....	197		
Přepnutí na režim rádia	197		
Výběr kmitočtového pásma.....	197		
Výběr stanice.....	197		
Automatické ukládání programů do			
paměti a skenování programů.....	198		
Ruční ukládání stanice a přístup k			
předběžně nakonfigurovaným stanicím			
.....	198		
Ovládání RDS (Radio Data System).....	198		
Přehrávání CD/MP3/WMA.....	199		
Přepínání na režim disku.....	199		
Výběr stopy/souboru	199		
Přerušování přehrávání	200		
Ukázkové přehrávání všech stop/souborů			
.....	200		
Opakování stopy/souboru			
.....	200		
Náhodné přehrávání všech stop/souborů			
.....	200		

Prohlášení o shodě

Blaupunkt Competence Center Car
Multimedia-Evo Sales GmbH prohlašuje, že
tento přístroj splňuje základní požadavky a
zbývající příslušná ustanovení směrnice
2014/53/EU.

Prohlášení o shodě najdete na internetové
adrese www.blaupunkt.com



Prohlášení o shodě se směrnicí 2014/53/EU
o dodávání rádiových zařízení na trh
Prohlášení o shodě se směrnicí RoHS
2011/65/EU

Záruka

Záruční podmínky lze stáhnout na adrese
www.blaupunkt.com

Záruka

V případě zájmu o záruční opravu najdete
informace o servisních partnerech
poskytujících tyto služby ve vaší zemi na
adrese www.blaupunkt.com

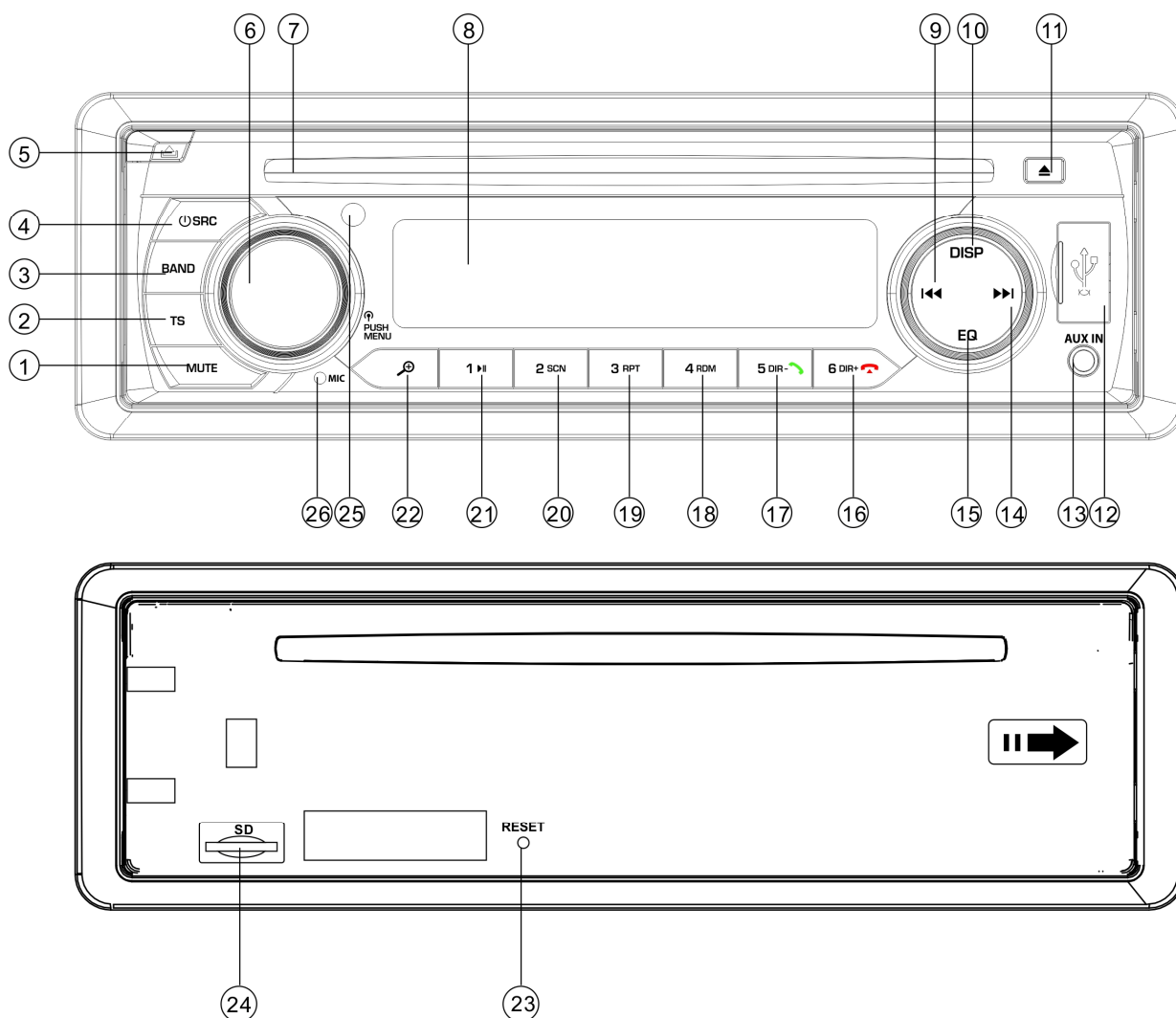

1. Tlačítko MUTE (ztlumení)
2. Tlačítko TS
3. Tlačítko pásma (BAND)
4. Tlačítko „ /SRC (zdroj)“
5. Tlačítko „“ (odblokování panelu)
6. Tlačítko hlasitosti/menu (VOL/MENU)
7. Mechanika CD
8. LCD displej
9. Tlačítko „“ (SEEK DOWN (VYHLEDÁVÁNÍ DOLŮ))
10. Tlačítko zobrazení (DISP)
11. Tlačítko „Vysunutí“
12. Konektor USB
13. Vstup AUX-IN
14. Tlačítko „“ (VYHLEDÁVÁNÍ

- NAHORU)
15. Tlačítko ekvalizéru (EQ)
 16. Tlačítko „6 DIR+ / “ *)
 17. Tlačítko „5 DIR- / “ *)
 18. Tlačítko „4 RDM“ (náhodné vyhledávání)
 19. Tlačítko „3 RPT“ (opakování)
 20. Tlačítko „2 SCN“ (skenování)
 21. Tlačítko „1 “
 22. Tlačítko „“ (vyhledávání souborů MP3)
 23. Tlačítko RESET (RESETOVÁNÍ)
 24. Slot pro kartu TF
 25. INFRAČERVENÝ SENZOR
 26. MIKROFON
- *) Týká se pouze přístrojů vybavených funkcí Bluetooth

OVLÁDÁNÍ

Stisknutím spínače **Ⓜ** (4) přístroj zapnete. Systém bude spuštěn. Pro vypnutí přístroje stiskněte tlačítko **Ⓜ** (4) a 2 vteřiny je přidržte.

ZTLUMENÍ

Pro vypnutí zvuku krátce stiskněte tlačítko **MUTE** (1). Pro jeho zapnutí stiskněte tlačítko znovu.

SEJMUTÍ PŘEDNÍHO PANELU

Pro odstranění snímatelného předního panelu stiskněte tlačítko odblokování **🔒** (5).

NASTAVENÍ ZVUKU

Pro výběr požadovaného režimu nastavení krátce stiskněte tlačítko **MENU** (6). Režim nastavení lze měnit v následujícím pořadí:

-BAS-TRE-BAL-FAD- VOL-

BAS: Nízké tóny

TRE: Vysoké tóny

BAL: Vyvážení

FAD: Ztišování

VOL: Hlasitost

Otáčením ovládacího kolečka audio (6) seřizujete kvalitu zvuku a jeho nastavení.

Pro přechod do systémového menu (viz níže) stiskněte a 2 vteřiny přidržte tlačítko **MENU** (6):

AF– TA – REG – TAVOL – LOC – STEREO –
BEEP – XBASS-AREA

AF: Alternativní frekvence

TA: Informace o silničním provozu

REG: Region

TA VOL: Hlasitost informací o

silničním provozu

LOC = Lokální

STEREO

OBLAST (AREA): Evropa

Zapnutí/vypnutí REG

V režimu spuštěné funkce AF lze zapínat a vypínat položku REG v systémovém menu. Některé vysílací stanice mění na určitou dobu svůj program z normálního na

regionální vysílání. Zapnutí funkce REG neovlivňuje aktuálně puštěný program.

Hlasitost informací o silničním provozu (TA)

Funkce umožňuje nastavit minimální hlasitost informací o silničním provozu. Rozsah hodnot: 20-43. Přednastavená hodnota: 25. Otáčením ovládacího kolečka hlasitosti nastavíte hlasitost informací o silničním provozu.

Zapnutí/vypnutí LOC

Otočení ovládacího kolečka audio (6) v této funkci povede k zapnutí/vypnutí lokalizace. Zařízení v režimu LOC snižuje citlivost příjmu během vyhledávání rádiových stanic. To znamená, že budou spuštěny pouze stanice se zaručenou dobrou kvalitou příjmu. Všechny stanice s nízkou kvalitou zvuku budou ignorovány. Zařízení s vypnutým režimem LOC zvyšuje citlivost příjmu při vyhledávání rádiových stanic. To znamená, že rádio může přijímat signál z většího počtu stanic.

STEREO/MONO

Otočení ovládacího kolečka audio (6) v této funkci umožní výběr režimu zvuku STEREO nebo MONO. V režimu STEREO lze přijímat stereo signál v pásmu FM. V režimu MONO budou stanice vysílající stereo překonvertovány do režimu mono. Může se stát, že když je přijímaný signál nízké kvality, sníží se při přechodu do režimu MONO hladina rušení.

Zapínání/vypínání bzučáku (BEEP)

Autorádio je vybaveno dvěma zvukovými režimy bzučáku. Otáčením ovládacího kolečka hlasitosti vyberete jeden z nich.

- Režim zapnutého bzučáku (Beep on): Každé stisknutí libovolného tlačítka bude doprovázeno zvukovým signálem.

- Režim vypnutého bzučáku (Beep off): Stisknutí libovolného tlačítka nebude doprovázeno zvukovým signálem.

OBLAST

Po zapnutí této funkce pomocí ovládacího

OVLÁDÁNÍ

kolečka hlasitosti
můžete vybrat oblast: Evropa/USA/LAT
(Latinská Amerika).

XBASS

Pro zapnutí funkce XBASS stiskněte a 2 vteřiny přidrže tlačítka EQ. Pro vypnutí funkce tlačítka opět stiskněte a přidrže.

EQ (Nastavení zvuku)

Krátce stiskněte tlačítka EQ pro výběr jednoho z nakonfigurovaných režimů EQ uvedených níže:

FLAT-CLASSICS-POP-ROCK-EQ OFF

ZOBRAZOVÁNÍ INFORMACÍ

Po stisknutí tlačítka **DISP** (10) se na displeji na 5 vteřin zobrazí čas. Po uplynutí této doby se displej vrátí k zobrazování informací.

NASTAVENÍ ČASU

(1) Ruční nastavení:

Stiskněte a 2 vteřiny přidrže tlačítka **DISP**. Hodiny začnou blikat. Stiskněte tlačítka **▶▶/◀◀** pro nastavení aktuální hodiny. Pro nastavení minut krátce stiskněte tlačítka **DISP**. Minuty lze nastavit také pomocí tlačítka **▶▶ / ◀◀**. Pro potvrzení opět stiskněte tlačítka **DISP**.

(2) Synchronizace času podle stanice RDS:

Umožňuje to příjem stanice RDS odesílající signál dobré kvality (symbol AF na LCD displeji neblíká). Za několik minut bude čas synchronizován podle platného času odesílaného signálem ze stanice. (Upozornění: Některé RDS stanice tuto funkci nemají).

LCD DISPLEJ

Umožňuje zobrazit aktuální frekvence a spuštěné funkce.

FUNKCE ESP

Přístroj lze zabezpečit proti vibracím v

rozmezí 10-20 s.

PŘÍDAVNÝ VSTUP

K přístroji lze pomocí přídatného vstupu **AUX IN** (13) připojit přenosný přehrávač. Připojte k přístroji vnější zdroj audio signálu, stiskněte tlačítka **SRC** a přístroj přejde do režimu **AUX**.

FUNKCE VYNULOVÁNÍ

Tlačítka **RESET** (23) se spouští koncovkou propisky nebo úzkým kovovým objektem.

Tlačítka **RESET** se aktivuje v níže uvedených situacích:

- Po počáteční instalaci přístroje a dokončení připojení všech kabelů.
- Nefunguje žádné funkční tlačítka.
- Na displeji je zobrazen symbol chyby.

Upozornění: Stisknutí tlačítka **RESET** (23) nepovede k obnovení činnosti přístroje. Pro přetření zásuvky na předním panelu použijte vatový tampón napuštěný izopropylalkoholem.

OVLÁDÁNÍ RÁDIA

• PŘEPÍNÁNÍ NA REŽIM RÁDIA

Pro výběr režimu rádia stiskněte tlačítka **SRC** (4). Na displeji se zobrazí režim rádia a v paměti uložené pásmo a frekvence.

• VÝBĚR RADIOVÉHO PÁSMO

Po přechodu do rádiového režimu stiskněte tlačítka **BAND** (3) pro výběr požadovaného pásma.

Pásmo lze měnit v následujícím pořadí:

→FM1→ FM2→ FM3 → MW1(AM1) → MW2(AM2)→

• VÝBĚR STANICE

Pro spuštění funkce automatického vyhledávání krátce stiskněte tlačítka **▶▶** (14) nebo **◀◀** (9). Rádio bude automaticky vyhledávat stanice (nahoru i dolů). Tlačítka stiskněte a přidrže 2 vteřiny, až se na displeji zobrazí

„**MANUAL**“ (ruční režim), což znamená přechod do ručního režimu ladění. V tomto režimu lze přecházet postupně mezi jednotlivými frekvencemi (nahoru i dolů) až do nalezení stanice. Pokud během 5 vteřin nedojte ke stisknutí jednoho z tlačítek, vrátí se rádio do režimu automatického ladění a na displeji se objeví nápis „**AUTO**“.

- **AUTOMATICKÉ UKLÁDÁNÍ PROGRAMŮ DO PAMĚTI A SKENOVÁNÍ PROGRAMŮ**
 - Automatické ukládání do paměti
 - Stiskněte tlačítko **TS** (2) a přidržte je 2 vteřiny. Rádio začne vyhledávat od frekvence 87,5 MHz a bude ověřovat sílu signálu až do dokončení celého jednoho cyklu vyhledávání. Poté uloží několik stanic se silným signálem pod implicitní čísla tlačítek spojených s pásmem FM3. První cyklus vyhledávání funguje v režimu LOCAL (lokální) a vyhledává stanice s nejsilnějším signálem příjmu. Jestliže se nepodaří vyhledat 6 stanic, provede rádio druhý cyklus vyhledávání s vypnutým lokálním režimem (LOCAL OFF).
 - Skenování programů
Pro skenování předběžně nastavených stanic stiskněte tlačítko **TS** (2). Rádio se zastaví na 5 vteřin u daného předběžně nakonfigurovaného čísla bez ztlumení zvuku.
- **RUČNÍ UKLÁDÁNÍ STANICE A PŘÍSTUP K PŘEDBĚŽNĚ NAKONFIGUROVANÝM STANICÍM**

Pro příjem signálu stanice stiskněte a 2 vteřiny přidržte jedno z tlačítek přiřazených k radiovým stanicím uloženým v paměti (1-6). Aktuálně puštěná stanice bude uložena v paměti pod daným číselným tlačítkem. Pro poslech dané stanice krátce stiskněte číselné tlačítko přiřazené k naprogramované stanici (1-6).

OVLÁDÁNÍ RDS (RADIO DATA SYSTEM)

- Režim RDS se nastavuje v položce AF v systémovém menu. Pro zapnutí nebo vypnutí funkce AF otáčejte ovládacím kolečkem audio. Po každém zapnutí funkce AF se na displeji objeví symbol „**AF**“. Název programu bude zobrazován během příjmu signálu stanice RDS. Symbol „**AF**“ začne blikat, když se kvalita přijímaného signálu zhorší. V okamžiku příjmu výstražného vysílacího signálu se na displeji zobrazí „**ALARM**“ a úroveň akustického výstupu se automaticky uzpůsobí původně nakonfigurované úrovni výstupu – pokud bylo ovládání hlasitosti zvuku nastaveno na minimální úroveň.
- **Ovládání regionálních programů**

V režimu spuštěné funkce AF v položce REG v systémovém menu. Přetočení ovládacího kolečka audio umožňuje zapnout nebo vypnout funkci REG. Po vypnutí funkce AF nelze vypnout funkci REG. Některé vysílací stanice mění na určitou dobu svůj program z normálního na regionální vysílání. V případě zapnutí geografického regionu nebude aktuálně puštěný program měněn. Po vypnutí funkce geografického regionu lze přejít na příjem signálu vysílaného regionální stanicí.
- **Poslech informací o silničním provozu**

Otočení ovládacím kolečkem audio v položce TA systémového menu umožňuje zapnout nebo vypnout funkci TA. Zapnutí režimu **TA** umožňuje poslech informací o silničním provozu: Jestliže je přístroj právě spuštěn v režimu CD (MP3) nebo AUX, dojde k dočasnému přepnutí na režim rádia. Když funkce EON zjistí, že jsou na jiném programu vysílány informace o silničním

provozu, přístroj dočasně přepne na vysílání stanice zjištěné funkcí EON.

Pokud je hodnota hlasitosti zvuku menší než mezní hodnota, bude zvuk zesílen na mezní hodnotu.

Zapnutí režimu **TA** povede k zapnutí funkce **TA** pro jednotlivý segment. V okamžiku příjmu signálu ze stanice TP bude funkce TP zapnuta pro jednotlivý segment.

Funkce rušení informací o silničním provozu

Přepnutí funkce z TA na STOP vypne příjem aktuálních informací o silničním provozu (položka TA v menu **RDS** – v případě, že

není přijímána žádná stanice, nabízí možnosti zapnout/vypnout **TA**. V případě příjmu stanice TA se u příslušné položky TA v menu objeví možnosti zapnout/stop/vypnout). Může také dojít k náhodnému přepnutí na režim **EON TA**, když informace **EON TA** již byly přijímány z vybrané stanice a došlo k přepnutí rádia na vysílání signálu z této stanice **EON**, ale příliš velká vzdálenost od stanice **EON** znemožňuje příjem signálu. V takovém případě bude rádio zpět přepnuto na aktuálně vysílanou stanici. Výše uvedený příklad se týká situace, kdy uživatel poslouchá nesprávný program nebo kdy došlo k dočasnému ztlumení zvuku. Funkce RDS využívá tyto údaje: PI, PS, AF, TP, TA, EON a PTY.

PS: Název programu

Název vysílací stanice zobrazený písmeny a čísly.

AF: Alternativní frekvence

Seznam frekvencí vysílacích stanic, které vysílají stejný program.

TP: Označení programu s informacemi o silničním provozu

Identifikační údaje pocházející ze stanice, která vysílá informace o silničním provozu.

TA: Označení silničních informací

Identifikační údaje, které oznamují, zda stanice právě vysílá, nebo nevysílá informace o silničním provozu.

EON: Informace o programech jiné stanice

Informace vysílané ve funkci PI, AF, TP, TA atp. týkající se jiných programů pocházejících z jiných stanic než z aktuálně přijímané stanice.

PŘEHRÁVÁNÍ CD/MP3/WMA

• PŘEPÍNÁNÍ NA REŽIM DISKU

Jestliže není do přístroje vložen žádný disk:

Opatrně vsuňte disk do mechaniky (potištěnou stranou nahoru), až do místa, kde přístroj začne klást mírný odpor. Poté přístroj disk sám zasune dovnitř a zahájí jeho čtení.

Jestliže je do přístroje vložen disk:
Stiskněte tlačítko **SRC** (4), až se na displeji objeví nápis DISC (disk).

• VÝBĚR STOPY/SOUBORU

Pro návrat k předcházející stopě/souboru nebo pro přechod k následující stopě/souboru stiskněte tlačítko **▶▶** (14), nebo **◀◀** (9). Na displeji se zobrazí číslo stopy/souboru. Pro rychlé přetočení stopy/souboru dozadu nebo dopředu stiskněte a přidržte tlačítko **▶▶** (14) nebo **◀◀** (9). Přehrávání bude obnoveno v okamžiku puštění tlačítka.

• PŘERUŠENÍ PŘEHRÁVÁNÍ

Pro přerušení přehrávání stiskněte tlačítko **▶||** (21). Opětovným stisknutím tlačítka přehrávání obnovíte.

• UKÁZKOVÉ PŘEHRÁVÁNÍ VŠECH STOP/SOUBORŮ

Pro přehrání několika prvních vteřin každé stopy/každého souboru stiskněte tlačítko **SCN** (20). Opětovným stisknutím tlačítka zastavíte ukázkové přehrávání stop/souborů a přístroj se

OVLÁDÁNÍ

vrátí do režimu normálního přehrávání.

- **OPAKOVÁNÍ STOPY/SOUBORU**
Pro opakované přehrávání stopy/souboru stiskněte tlačítko **RPT** (19). Pro opakované přehrávání všech stop/souborů stiskněte tlačítko ještě jednou.
- **NÁHODNÉ PŘEHRÁVÁNÍ VŠECH SOUBORŮ**
Pro přehrávání všech stop/souborů v náhodném pořadí stiskněte tlačítko **RDM** (18). Opětovným stisknutím tlačítka funkci náhodného přehrávání vypnete.
- **VYSOUVÁNÍ DISKU**
Stisknutím tlačítka  (11) zastavíte přehrávání disku a můžete jej vysunout z mechaniky přístroje (6).



POHYB MEZI ADRESÁŘI NAHORU/DOLŮ

Pro přechod do předcházejícího nebo následujícího adresáře stiskněte tlačítko **DIR-** (17) nebo **DIR+** (16). Tlačítka **DIR-** (17) a **DIR+** (16) nespouští žádnou funkci, pokud zařízení se soubory MP3/WMA neobsahuje žádné adresáře.

- **VÝBĚR SOUBORŮ POMOCÍ TLAČÍTKA **

 Tlačítkem (22) lze zvolit soubory MP3/WMA.

Jeho stisknutím přejdete do režimu výběru podle schématu níže:
Hledat v adresáři. => Hledat podle čísla souboru.

- **Hledat v adresáři **
Jednou stiskněte tlačítko  .
Přístroj přejde do režimu „Vyhledávání v adresáři“
. Otočením ovládacího kolečka VOL (hlasitost) vyberete vyhledávaný adresář. Pro vstup do vybraného

adresáře stiskněte ovládací kolečko **MENU** (6). Otočením ovládacího kolečka (6) vyberete vyhledávaný soubor. Pro otevření vybraného souboru opět stiskněte ovládací kolečko **MENU** (6).

Pro návrat do předcházejícího adresáře stiskněte tlačítko .

- **Vyhledávání podle čísla souboru **

Dvakrát stiskněte tlačítko  . Spustí se režim „Vyhledávání podle čísla souboru“. Otáčením ovládacího kolečka (21) vybíráte číslo souboru, stisknutím ovládacího kolečka **MENU** (4) výběr potvrdíte. Přístroj vyhledá požadovaný soubor a zahájí jeho přehrávání. Lze také zadat číslo souboru ručně. Na předním panelu jsou čísla 1-6 a tlačítka 7/8/9/0, která mají následující funkce:

EQ: 7

 : 8

 : 9

DISP: 0.

Po výběru čísla souboru vyčká přístroj několik vteřin. Po uplynutí několika vteřin vyhledá přístroj daný soubor, i když nedojde ke stisknutí ovládacího kolečka **MENU** (4).

OVLÁDÁNÍ USB PŘEHRÁVAČE

Konektor USB (10) je umístěn na předním panelu zařízení. Konektor (12) slouží k připojení ovladačů USB.

Po připojení ovladače USB ke konektoru vyhledá přístroj uložené soubory MP3/WMA a začne je přehrávat. Po spuštění tohoto režimu lze také stisknout tlačítko

SRC a vybrat režim USB.

Jestliže paměť USB slouží k přehrávání souborů MP3/WMA je používání stejné jako výše popsané přehrávání CD/MP3/WMA.

Upozornění:

OVLÁDÁNÍ

- Hlavní zařízení spolupracuje výhradně se standardní pamětí USB schválenou firmou Microsoft.
- Přehrávač USB MP3 není standardním zařízením, různé značky a různé modely zařízení mají své vlastní standardy. Z toho důvodu nespolečně pracuje náš přístroj s každým přehrávačem MP3.
- V případě připojení přehrávače MP3 vybaveného normální baterií (nikoliv akumulátorem) je nutné nejprve vyjmout baterii z přehrávače a teprve poté jej připojit do konektoru USB. Jinak by mohlo dojít ke zničení baterie.

OVLÁDÁNÍ TF

Na předním panelu přístroje je umístěn konektor TF (24).

Po připojení karty TF do konektoru TF vyhledá přístroj uložené soubory MP3/WMA a zahájí jejich přehrávání. Tento mechanismus funguje stejně jako výše popsané přehrávání v režimu CD/MP3/WMA.

Jestliže je přístroj spuštěn v jiném režimu, umožní stisknutí tlačítka **SRC** (4) přepnutí do režimu SD.

POUŽÍVÁNÍ REŽIMU DEKÓDOVÁNÍ MP3/WMA

Hlavní zařízení ovládá níže uvedené režimy dekódování souborů MP3/WMA (Windows Media Audio).

Norma	Rychlost přenosu dat (kB/s)	Používané režimy
MPEG1 Audio Layer 3 (44,1 kHz)	32, 48, 64, 96, 128, 192, 256, 320	Stereo
Windows Media Audio (44,1 kHz)	64, 96, 128, 192	Stereo

Režim USB používá:

1. Složka: 500 max.

2. Soubor: 999 max.
3. Hloubka adresáře: 8 vrstev
4. Velikost: 32 GB

UPOZORNĚNÍ

Pokud USB nebo karta TF obsahují důležité soubory, nepřipojujte je k přehrávači. Nelze ani přehrávat disky CD-R/RW, které obsahují důležité soubory. Nesprávné používání přehrávače může vést k vymazání souborů. Naše firma nezodpovídá za ztrátu dat.

POZNÁMKY TÝKAJÍCÍ SE DISKU

A. Poznámky týkající se CD disků:

Použití disků nestandardního tvaru (např. čtvercový, ve tvaru hvězdy nebo srdce, aj.) může

1. zařízení poškodit. Upozorňujeme, že přístroj přehrává pouze okrouhlé kompaktní disky.
2. Na žádné straně disku (potištěné ani na straně se soubory) nesmí být přilepený papír, páska aj., jelikož to by mohlo přístroj poškodit.
3. Jestliže je disk znečištěný, zaprášený, poškrábaný nebo deformovaný, nebude přehrávání probíhat správně.

B. Poznámky týkající se disků typu CD-R (k nahrávání) / CD-RW (pro opakované nahrávání)

1. Do přístroje vkládejte výhradně disky označené následujícími symboly:



2. Přístroj nemůže otevřít disk CD-R nebo

OVLÁDÁNÍ

CD-RW, pokud nebylo nahrávání ukončeno. (Podrobné informace o ukončení procesu ukládání souborů na disk najdete v návodu k nahrávání na CD-R/CD-RW

nebo v návodu k používání softwaru).

3. Příklad: Přístroj nepřehrává některé disky CD-R/CD-RW z důvodu statusu nahrávání disku nebo zařízení použitého k nahrávání. (Viz *1)

*1: Pro zajištění správného přehrávání dodržujte prosím následující pokyny:

a: Používejte CD-RW disky s rychlostí přehrávání od 1x do 4x a data ukládejte rychlostí 1x nebo 2x.

b. Používejte CD-R disky s rychlostí přehrávání od 1x do 8x a data ukládejte rychlostí 1x nebo 2x.

c. Nepřehrávejte disky CD-RW, které již byly 5x přepsány.

C. Poznámky týkající se souborů MP3 (pouze formát MP3):

1. Disk musí být nahrán ve formátu ISO9660, úroveň 1 nebo úroveň 2, či rozšíření Joliet nebo Romero.
2. Při pojmenovávání souborů MP3 nezapomeňte, že přípona souboru musí být „.mp3“.
3. Příklad: Přístroj neotevře jiné soubory než soubory formátu MP3, ani pokud je přípona souboru „.mp3“.

OVLÁDÁNÍ BLUETOOTH *)

● POČÁTEČNÍ SPÁROVÁNÍ ZAŘÍZENÍ V REŽIMU BLUETOOTH

(i) Při používání režimu Bluetooth zkontrolujte, zda Váš mobilní telefon disponuje funkcí Bluetooth.

(ii) Různé druhy mobilních telefonů

používají různé parametry síly vysílání. Pro dosažení co nejlepší kvality spojení by neměla vzdálenost mezi mobilním telefonem a přístrojem přesahovat 3 m. V dráze spojení mezi mobilním telefonem a přístrojem neumísťujte žádné kovové předměty nebo překážky.



● SPÁROVÁNÍ

1) Na mobilním telefonu vyberte konfiguraci Bluetooth. (Pokyny k používání Bluetooth najdete v návodu k použití telefonu).

2) Na seznamu zobrazeném v telefonu by se měla objevit položka „CAR KIT“ (automobilová souprava). Vyberte položku „BP 170 BT“ a zadejte heslo „0000“. Heslo možná nebude vyžadováno.

3) Po úspěšném spárování přístrojů se na displeji objeví symbol BT.

● Příjem/odmítnutí příchozího hovoru

Pro přijetí příchozího hovoru stiskněte tlačítko . Stisknutím tlačítka  hovor odmítnete.

● Ukončení hovoru

Pro ukončení hovoru stiskněte tlačítko .

● Listování v telefonním seznamu/ v seznamu přijatých hovorů/ volaných čísel/ zmeškaných hovorů (platí pro telefony se systémem Android a telefony značky iPhone)

Po stisknutí tlačítka **SRC** se na displeji objeví „PHONE“ (telefon). Po stisknutí tlačítka  se na displeji zobrazí „BOOK“ (seznam hovorů). Další stisknutí tlačítka povede k postupnému zobrazování následujících možností:

BOOK---RECEIVED---DIALED---MISSED--
-PHONE (Telefonní seznam -> Přijaté ->
Volané -> Zmeškané -> Telefon)

Použití tlačítka **▶▶** nebo **◀◀** u každé z položek zobrazí přiřazená čísla.



Upozornění: Při prvním propojení s mobilním telefonem se objeví informace, že došlo k propojení s autorádiem. Propojení schválíte stisknutím „YES“ (Ano).

(Upozornění: Telefonní číslo musí být uloženo v paměti telefonu, nikoliv na SIM kartě).

● Volání

1) Volání ručním zadáním čísla na telefonu.

Po stisknutí tlačítka **SRC** se na displeji objeví „PHONE“ (telefon). Stiskněte a přidržte tlačítko . LCD displej bude

zcela prázdný. Zadejte telefonní číslo a stiskněte tlačítko  pro potvrzení zadaného čísla. (Upozornění: V případě zadání nesprávného čísla stiskněte tlačítko  pro vymazání chybně zadaných číslic.)

Na předním panelu jsou čísla 1-6 a tlačítka 0/7/8/9/*/#, která mají následující funkce:

0: Tlačítko zobrazení (DISP)

7: EQ:

8: **◀◀**

9: **▶▶**

*: Stiskněte tlačítko (5) a 2 vteřiny je přidržte.

#: Stiskněte tlačítko (6) a 2 vteřiny je přidržte.

1) Opětné spojení hovoru

Po stisknutí tlačítka **SRC** se na displeji objeví „PHONE“ (telefon). Stiskněte tlačítko  a přidržte je 2 vteřiny pro opakovanou volbu posledního čísla.

2) Spojení hovoru z telefonního seznamu/ přijatých hovorů/ volaných čísel/ zmeškaných hovorů (platí pro telefony se systémem

Android a telefony značky iPhone)

- Přepněte na „**listování v telefonním seznamu/ přijatých hovorů/ volaných čísel/ zmeškaných hovorů**“ a vyberte požadované telefonní číslo. Pro výběr čísla stiskněte tlačítko .

Upozornění: Pokud máte v mobilním telefonu dvě (2) SIM karty, bude při volání prostřednictvím předního panelu přístroje vybrána implicitně nastavená SIM karta (nebo se pokaždé objeví žádost o výběr karty, z níž má být hovor vykonán).

● Přepojení hovoru mezi mobilním telefonem a přístrojem

V režimu hovoru lze stisknout tlačítko  (22) pro přepojení telefonního hovoru mezi telefonem a rádiem.

● Odeslání zvuku prostřednictvím Bluetooth (funkce A2DP)

Po stisknutí tlačítka **SRC** (4) se na displeji objeví „PHONE“ (telefon). Poté zapněte přehrávání hudby v telefonu. Zvuk bude přehráván z reproduktoru přístroje. Pro přerušování/opětné spuštění přehrávání zvukové stopy stiskněte tlačítko **▶▶** (21) na předním panelu. Pro výběr následující/předcházející stopy stiskněte tlačítko **▶▶** (14) nebo **◀◀** (9).

Připojení/odpojení Bluetooth

Pro zapnutí/vypnutí spojení Bluetooth stiskněte tlačítko **SRC** a přidržte je 2 vteřiny. *) Týká se pouze přístrojů vybavených funkcí Bluetooth



FUNKČNÍ A OVLÁDACÍ TLAČÍTKA

1. : Tlačítko zap./vyp. napájení
2. VOL+ : Tlačítko zvýšení hlasitosti.
3. BAND : Umožňuje vybrat pásmo FM1/FM2/FM3/AM1/AM2 v režimu RADIO.
4. : V režimu RADIO: Pro vyhledání funkce dolů stiskněte krátce. Pro ruční vypnutí stiskněte. V režimu CD/MP3/WMA: Pro přechod o jednu stopu/soubor zpět stiskněte krátce. Pro rychlý návrat stiskněte a přidržte.
5. VOL- : Tlačítko snížení hlasitosti.
6. EQ : Tlačítko nastavení zvuku.
7. 2 SCN : V režimu RADIO: Číslo 2. Viz strana 15 – RUČNÍ UKLÁDÁNÍ STANICE A PŘÍSTUP K PŘEDBĚŽNĚ NAKONFIGUROVANÝM STANICÍM.
V režimu CD/MP3/WMA: Stiskněte pro zapnutí/vypnutí funkce
8. : V režimu RADIO: Číslo 1. Viz strana 15 – RUČNÍ UKLÁDÁNÍ STANICE A PŘÍSTUP K PŘEDBĚŽNĚ NAKONFIGUROVANÝM STANICÍM.
V režimu CD/MP3/WMA: Stiskněte pro přerušení/obnovení přehrávání.
9. 4 RDM : V režimu RADIO: Číslo 4. Viz strana 15 – RUČNÍ UKLÁDÁNÍ STANICE A PŘÍSTUP K PŘEDBĚŽNĚ NAKONFIGUROVANÝM STANICÍM.
V režimu CD/MP3/WMA: zapnutí/vypnutí funkce náhodného přehrávání.
10. 5 DIR- : V režimu RADIO: Číslo 5. Viz strana 15 – RUČNÍ UKLÁDÁNÍ STANICE A PŘÍSTUP K PŘEDBĚŽNĚ NAKONFIGUROVANÝM STANICÍM.
V režimu MP3/WMA: Stiskněte pro návrat do předcházejícího adresáře.
Tlačítko , pokud je zařízení spuštěno v režimu Bluetooth. *)
11. SRC : Tlačítko aktivuje funkci SRC (zdroj zvuku).
12. : Stiskněte pro vypnutí/zapnutí zvuku.
13. : V režimu RADIO: Zodpovídá za funkci TS. Viz strana 15 – AUTOMATICKÉ UKLÁDÁNÍ PROGRAMŮ DO PAMĚTI A SKENOVÁNÍ PROGRAMŮ
V režimu MP3/WMA: Funkce vyhledávání. (Viz strana 17).
v režimu PHONE (Telefon). Funkce tlačítka je popsána na straně 19

– OVLÁDÁNÍ BLUETOOTH.

14. SEL: Pro vstup do menu režimu audio stiskněte krátce. Pro vstup do systémového menu stiskněte a přidržte.
(Viz strana 12). Stiskněte pro potvrzení funkce vyhledávání (viz strana 17) po vstupu do režimu vyhledávání MP3/WMA.
15. ►► : V režimu RADIO: Pro vyhledání funkce dolů stiskněte krátce. Pro vyhledání funkce ručně stiskněte.
V režimu CD/MP3/WMA: Pro přeskočení další stopy/souboru stiskněte krátce. Pro rychlé přetočení dopředu stiskněte a přidržte.
16. DISP: Pro zobrazení času stiskněte tlačítko DISP (Zobrazit).
17. 3 RPT: V režimu RADIO: Číslo 3. Viz strana 15 – RUČNÍ UKLÁDÁNÍ STANICE A PŘÍSTUP K PŘEDBĚŽNĚ NAKONFIGUROVANÝM STANICÍM.
V režimu CD/MP3/WMA: Stiskněte pro zapnutí/vypnutí funkce opakování.
18. 6 DIR+: V režimu RADIO: Číslo 6. Viz strana 15 – RUČNÍ UKLÁDÁNÍ STANICE A PŘÍSTUP K PŘEDBĚŽNĚ NAKONFIGUROVANÝM STANICÍM.
V režimu MP3/WMA: Stiskněte pro přechod do následujícího adresáře.
Při ukončování nebo spojování hovoru funguje ve funkci klávesy  . *).

*) Týká se pouze přístrojů vybavených funkcí Bluetooth

SPECIFIKACE

VŠEOBECNÉ NORMY

Požadavky na napájení: Stejnoseměrný proud 12 V, mínus uzemněný

Rozměry montážní základny: 178 (šíř.) x 160 (hl.) x 50 (výš.)

Nastavení tónů

- Nízké (při 100 Hz): ± 10 dB
- Vysoké (při 10 kHz): ± 10 dB
- Maximální výstupní výkon: 4X40 W
- Odběr proudu: 10 A (max.) (platí pro verzi s normálním napájením)

Přehrávač CD

Poměr signálu k šumu (SNR): Více než 55 dB:

Separace kanálů: Více než 45 dB:

Frekvenční rozsah: 40 Hz-18 kHz

RADIO FM

Frekvenční rozsah od 87,5 do 109 MHz

IF 10,7 MHz

Citlivost (S/N=30 dB) 4 μ V

Separace stereo kanálů >25 dB

AM (MW)

Frekvenční rozsah od 522 do 1620 kHz

IF 450 kHz

Citlivost (S/N=20 dB) 36 μ V

IDENTIFIKACE PORUCH A JEJICH ODSTRANĚNÍ

Než přistoupíte k řešení problémů podle tabulky, zkontrolujte zapojení kabelů. Jestliže po použití řešení navrhaného v tabulce problémy přetrvávají, obraťte se na nejbližšího zástupce firmy.

Projev	Příčina	Řešení
Nefunguje napájení.	V autě není zapnuto zapalování.	Přepněte klíč zapalování do polohy „ACC“, jestliže je napájení připojeno k pomocnému obvodu vozidla a motor není v otáčkách.
	Spálená pojistka.	Vyměňte pojistku.
Nelze vložit nebo vysunout disk.	V přehrávači již je vložený disk.	Vyjměte disk z přehrávače a poté vložte další.
	Disk nebyl vložen správně.	Vložte disk nápisy nahoru.
	Kompaktní disk je znečištěný nebo poškozený.	Disk vyčistěte nebo zkuste přehrát jiný disk.
	Příliš vysoká teplota ve vozidle.	Snižte teplotu ve vozidle, nebo vyčkejte, až teplota klesne.
	Výskyt kondenzované páry.	Asi hodinu ponechejte přehrávač vypnutý a zkuste to znovu.
Nevychází zvuk.	Hlasitost je nastavena na minimum.	Nastavte hlasitost na požadovanou úroveň.
	Kabelové vedení není správně zapojeno.	Zkontrolujte zapojení vodičů.
Poruchy v přehrávání zvuku.	Úhel připevnění přístroje přesahuje 30 stupňů.	Připevněte přístroj tak, aby byl úhel menší než 30 stupňů.
	Disk je velmi znečištěný nebo poškozený.	Disk vyčistěte nebo zkuste přehrát jiný disk.
Ovládací tlačítka nefungují.	Kvůli hluku nefunguje zabudovaný mikropočítač správně.	Stiskněte tlačítko vynulování (RESET). Přední panel nebyl správně připevněn.
Rádio nefunguje. Nefunguje funkce automatického výběru rádiových stanic.	Anténový kabel není připojen.	Důkladně připevněte anténový kabel.
	Příliš slabá síla signálu.	Vyberte stanici ručně.

Supplied mounting hardware
 Mitgelieferten Montagmaterial
 Meegeleverde
 montagemateriaal
 Medföljande
 monteringsmaterial
 Mukana kiinnitystarvikkeet
 Medfølgende monteringsbeslag
 Příložený upevňovací materiál
 Matériel de montage fourni
 Hardware de montage
 suministrado
 Montaggio in dotazione
 Dostarczonych akcesoriów
 montażowych
 Hardware fornecido
 Mellékelt felszállás vasárú

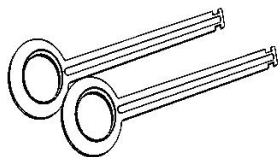
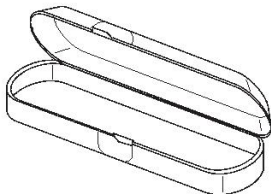
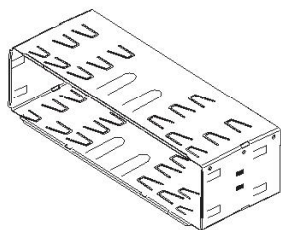

Available as an option
 Als Option erhältlich
 Disponible en option
 De venta como accesorios
 specials
 Beschikbaar als optie
 Disponíveis como acessórios
 opcionais
 Reperibili come accessori extra
 Dostępnie jako wyposażenie
 odatkowe
 Jako zvláštní příslušenství
 můžete održet
 Kiegészítő tartozékként
 beszerezhető
 Finns som tillval
 Saatavana lisävarusteena
 Fås som ekstraudstyr

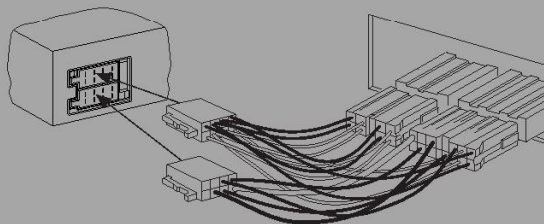

Mounting kits • Montage-kits
 • Kits de montage 7607 621 ...
 • Juegos de montaje • Kits de
 montagem • Set di montaggio
 • Montagekits •
 Montagesatser • Zestawy
 montażowe • Montážní
 soupravy • Beépítő-készlet •
 Kiinnityssarjat • Monteringsæt

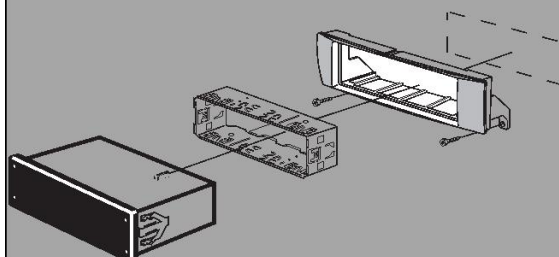

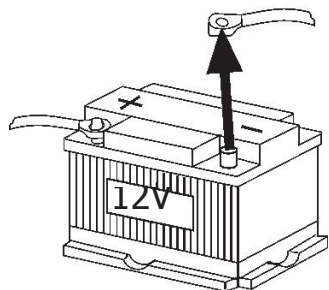

2.

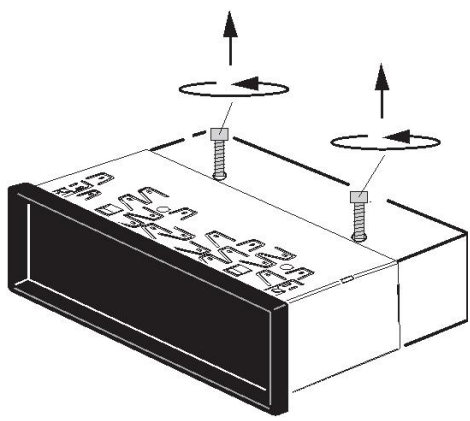

3.

$0^\circ - 30^\circ$

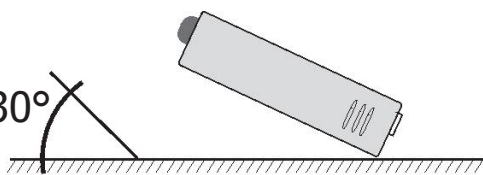

$\pm 10^\circ$

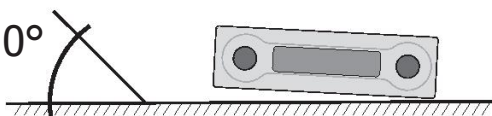

$\pm 10^\circ$

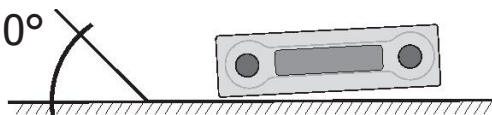

4.

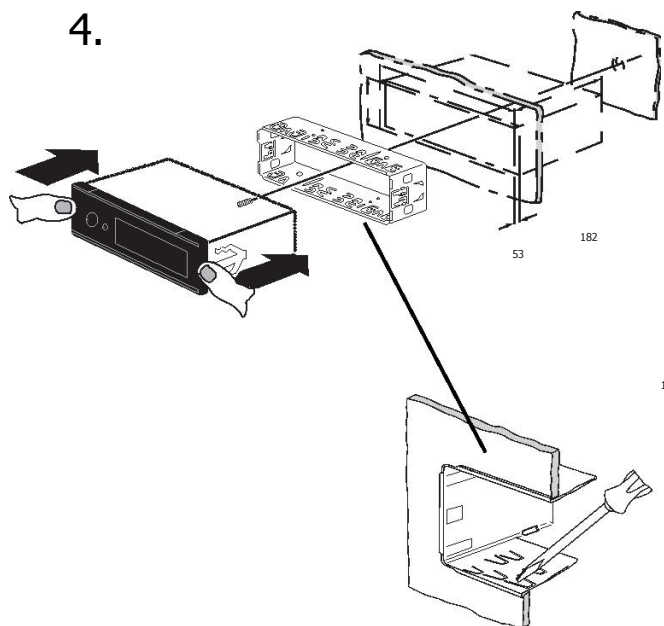

5. Disassembly • Demontage
 • Démontage • Desmontaje •
 Desmontagem • Smontaggio
 • Demontaž • Demontáž • Eltávolítás
 • Demontering
 • Purkaminen • Demontering
 • Desmontagem

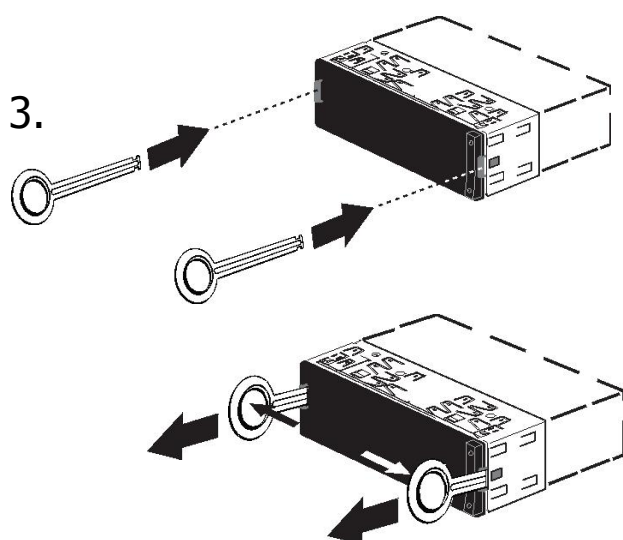
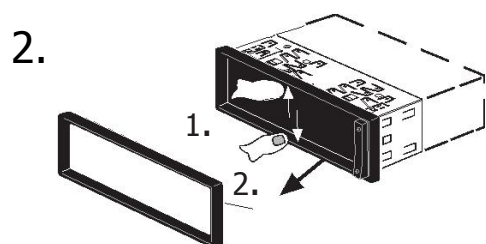
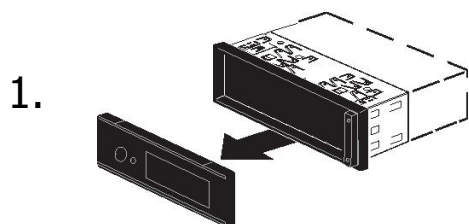
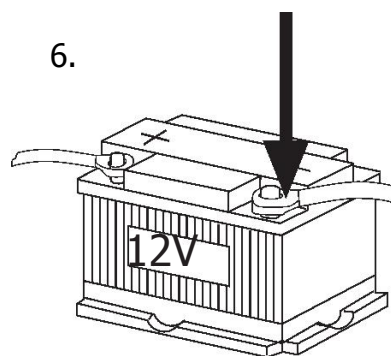

Connection diagram • Anschlussplan • Schéma de raccordement
 • Esquema de conexiones • Esquema de ligações • Schema elettrico •
 Připojovací schéma • Schematpołączeń • Připojovací schéma
 • Csatlakozási ábra • Diagram van de verbinding • Kopplingschema
 • KytKentäkaavio • Tilslutningsdiagram

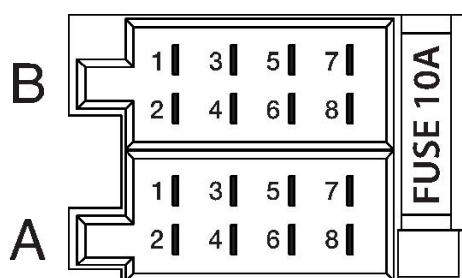

		B	
1	NC	1	Speaker out RR+
2	NC	2	Speaker out RR-
3	NC	3	Speaker out RF+
4	Permanent +12V	4	Speaker out RF-
5	Auto antenna*	5	Speaker out LF+
6	NC	6	Speaker out LF-
7	Tl.15/Ignition	7	Speaker out LR+
8	Ground	8	Speaker out LR-

 * Switched power supply +12 V / max. 150 mA

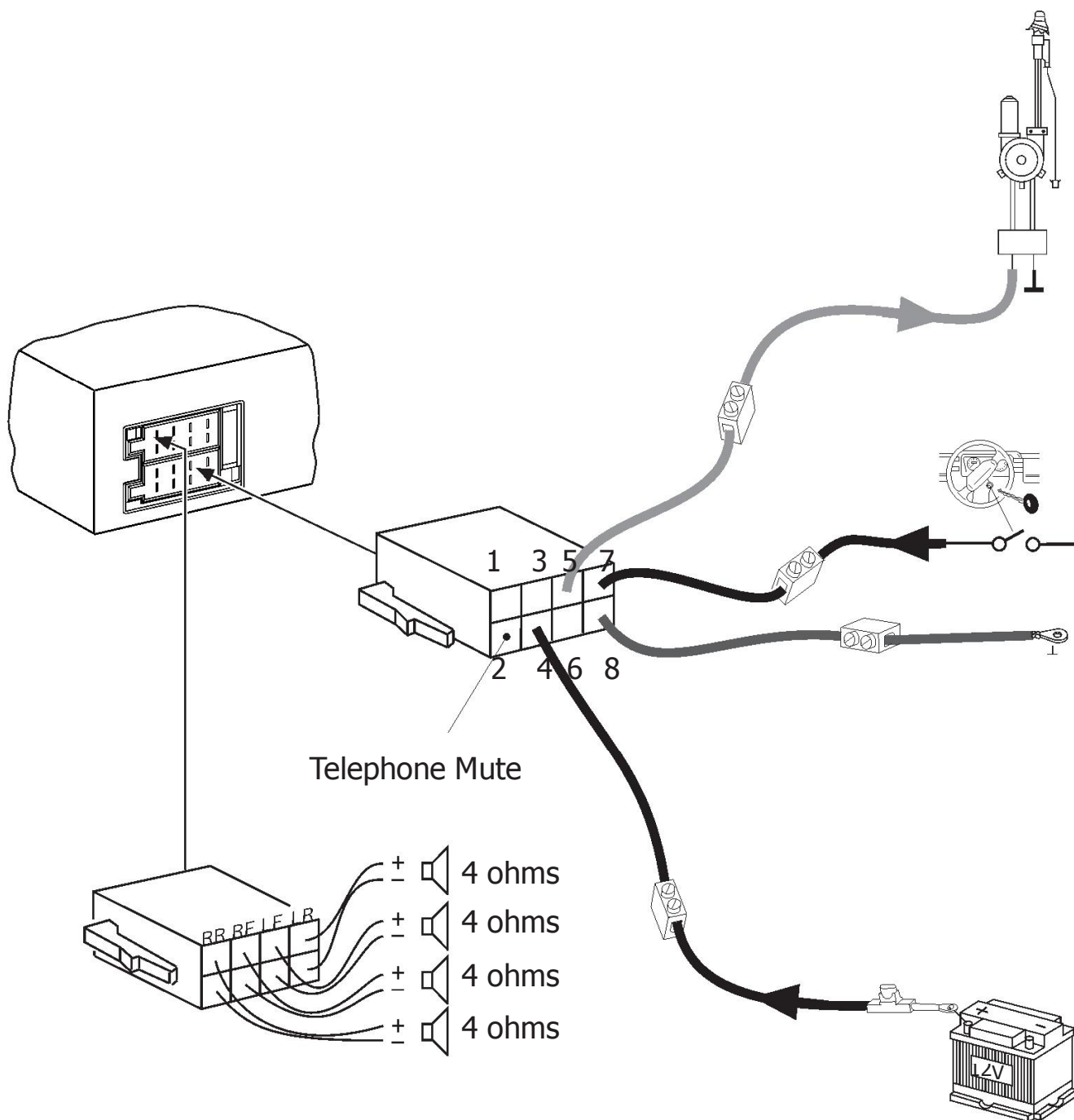

Subject to modifications! • Vorbehaltlich Modifikationen! • Sous réserve de modifications !
 • iModificaciones reservadas! • Sob reserva de alterações! • Modifiche riservate! • Zmiany techniczne zastrzeżone! • Změny vyhrazeny! • Változtatás joga fenntartva!
 • Onder voorbehoud van modificaties • Omfatta av modifikationer • Jollei uudistustöitä
 • Underlagt modifikationer

Evo-Sales GmbH
Hastenbecker Weg33
31785 HameIn/Německo
www.blaupunkt.com
en,de,fr,es,nl,it,sv,pl,fi,dk,pt,hu,cz

