

Owner's Manual
Instrukcja obsługi
Návod k obsluze
Príručka vlastníka
Használati utasítás



Enjoy it.

Bluetooth Boombox with CD-MP3 and USB player
Boombox Bluetooth z odtwarzaczem CD-MP3 i USB
Radiomagnetofon Bluetooth s přehrávačem CD-MP3 a USB
Bluetooth Boombox s prehrávačom CD-MP3 a USB zariadením
Bluetooth Boombox CD-, MP3- és USB-lejátszóval

Thanks for your purchase of our product. Please read through this manual before making connections and operating this product. Retain this manual for future reference.

IMPORTANT SAFETY INSTRUCTIONS



Caution:

To reduce the risk of electric shock, do not dismantle the product and do not expose the apparatus to rain or moisture. No user-serviceable parts inside. Refer servicing to qualified personnel only.

Explanation of Graphical Symbols:



The lightning flash within an equilateral triangle is intended to alert you to the presence of uninsulated dangerous voltage within the product's enclosure that may be of sufficient magnitude to constitute an electric shock to a person or persons.



The exclamation point within an equilateral triangle is intended to alert you to the presence of important operating and maintenance (servicing) instructions in the literature accompanying the product.



This mark indicates this unit belongs to class 1 laser product. The laser beam may produce radiation harm to the directly touching human body.

To achieve the utmost in enjoyment and performance, and in order to become familiar with its features, please read this manual carefully before attempting to operate this product. This will assure you years of trouble free performance and listening pleasure.

Important Notes

This safety and operating instruction should be retained for future reference.

- a. The apparatus should not be exposed to dripping or splashing or placed in a humid atmosphere such as a bathroom.
- b. Do not install the product in the following areas:
 - a). Places exposed to direct sunlight or close to radiators.
 - b). On top of other stereo equipment that radiate too much heat.
 - c). Blocking ventilation or in a dusty area.
 - d). Areas where there is constant vibration.
 - e). Humid or moist places.
- c. Do not place near candles or other naked flames.
- d. Operate the product only as instructed in this manual.
- e. Before turning on the power for the first time, make sure the power adaptor is properly connected.

For safety reasons, do not remove any covers or attempt to gain access to the inside of the product. Refer any servicing to qualified personnel. Do not attempt to remove any screws, or open the casing of the unit; there are no user serviceable parts inside. Refer all servicing to qualified service personnel.

SAFETY INSTRUCTIONS

- 1. Read Instructions** - All the safety and operating instructions must be read before the product is operated.
- 2. Retain Instructions** - The safety and operating instructions should be kept with the product for future reference.
- 3. Heed warnings** - All warnings on the product and in the operating instructions should be adhered to.
- 4. Follow instructions** - All operating and users' instructions should be followed.
- 5. Installation** - Install in accordance with the manufacturer's instructions.
- 6. Power sources** - This product should be operated only from the type of power source indicated by the marking adjacent to the power cord entry. If you are not sure of the type of power supply to your home, consult your product dealer or local power company.
- 7. Grounding or polarization** - the product is not required to be grounded. Ensure that the plug is fully inserted into the wall outlet or extension cord receptacle to prevent blade or pin exposure. Some versions of the product are equipped with a power cord fitted with a polarized alternating line plug (a plug having one blade wider than the other). This plug will fit onto the power outlet only one way. This is a safety feature. If you are unable to insert the plug fully into the outlet, try reversing the plug. If the plug should still fail to fit, contact your electrician to replace your obsolete outlet. Do not defeat the safety purpose of the polarized plug. When using an extension power-supply cord or a power-supply cord other than that supplied with the appliance, it should be fitted with the appropriate molded plugs and carry safety approval appropriate to the country of use.
- 8. Power cord protection** - Power-supply cords should be routed so that they are not likely to be walked on, kinked or pinched by items placed on or against them, paying particular attention to cords from plugs, receptacles and the point where they exit from the product.
- 9. Overloading** - Do not overload wall outlets, extension cords, or multiple sockets, as this can result in a risk of fire or electric shock.
- 10. Ventilation** - The product must be properly ventilated. Do not place the product on a bed, sofa, or other similar surface. Do not cover the product with any items such as tablecloths, newspapers, etc.
- 11. Heat** - The product should be situated away from heat sources such as radiators, heat registers, stoves, or other products, including amplifiers that produce heat. No naked flame sources, such as lighted candles, should be placed on the apparatus.
- 12. Water and moisture** - To reduce the risk of fire or electric shock, do not expose the product to rain, dripping, splashing or excessive moisture such as in a sauna or bathroom. Do not use this product near water, for example, near a bathtub, washbowl, kitchen sink, laundry tub, in a wet basement or near a swimming pool (or similar).
- 13. Object and Liquid Entry** - Never push objects of any kind into this product through openings, as they may touch dangerous voltage points or short-circuit parts that could result in a fire or electric shock. Never spill liquid of any kind on the product. Do not place any object containing liquid on top of the product.
- 14. Cleaning** - Unplug the product from the wall outlet before cleaning. Dust in the woofer may be cleaned with a dry cloth. If you wish to use an aerosol cleaning spray, do not spray directly on the cabinet; spray onto the cloth. Be careful not to damage the drive units.
- 15. Attachments** - Do not use attachments not recommended by the product manufacturer, as they may cause hazards.
- 16. Accessories** - Do not place this product on an unstable cart, stand, tripod, bracket or table. The product may fall, causing serious injury to a child or adult, and serious damage to the product. Use only with a cart, stand, tripod, bracket or table recommended by the manufacturer or sold with the product. Any mounting of the product should follow the manufacturer's instructions and should use a mounting accessory recommended by the manufacturer.
- 17. Moving the product** - A product and cart combination should be moved with care. Quick stops, excessive force and uneven surfaces may cause the product and cart combination to overturn.
- 18. Unused periods** - The power cord of the appliance should be unplugged from the outlet

during lightning storms or when the apparatus is left unused for a long period of time.

19. **Servicing** - Do not attempt to service this product yourself, as opening or removing covers may expose you to dangerous voltage or other hazards. Refer all servicing to qualified service personnel.
20. Please remove the power plug from the main power source or wall power source when not in use. When plugged in to a power source, the system is in standby mode, so the power is not entirely cut off.
21. **Replacement parts** - When replacement parts are required, ensure that the service technician has used replacement parts specified by the manufacturer or have the same characteristics as the original part. Unauthorized substitutions may result in fire, electric shock or other hazards.
22. **Mains fuses** - For continued protection against fire hazard, use fuses only of the correct type and rating.
23. Do not turn up the volume while listening to a section with very low level inputs or no audio signals. If you do, the speaker may be damaged when a peak level section is suddenly played.
24. The only means of completely disconnecting the product from the power supply is by removing the power cord from the wall outlet or the product. The wall outlet or the power cord entry to the product must remain freely accessible at all times while the product is in use.
25. Try to install the product near a wall socket or extension cord and shall be easily accessible.
26. The highest environmental temperature suitable for this product is 35°C.
27. **ESD hints** - If the product maybe reset or not reset to operation of control due to electrostatic discharge, just switch off and reconnect again, or move the product to another location.
28. **Battery**
 1. The batteries must not be exposed to excessive heat such as sunshine, fire or the like.
 2. The batteries should be drawn to the environmental aspects of battery disposal.
 3. Battery usage CAUTION-to prevent battery leakage which may result in body injuries, property damage, or damage to the apparatus:
 - Install all batteries correctly, + and – as marked on the apparatus.
 - Do not mix batteries (old and new or carbon and alkaline, etc.)
 - Remove batteries when the unit is not used for a long time.



The Bluetooth® word mark and logos are registered trademarks owned by Bluetooth SIG, Inc. and any use of such marks by us is under license. Other trademarks and trade names are those of their respective owners.

WARNING

This appliance is not intended for use by persons (including children) with reduced physical sensory or mental capabilities, or lack of experience and knowledge, unless they have been given supervision or instruction concerning use of the appliance by a person responsible for their safety. Children should be supervised to ensure that they do not play with the appliance.



1. To prevent possible hearing damage, do not listen at high volume levels for long time periods respectively a sudden high volume level.
2. Never use the device unsupervised! Switch off the device whenever you are not using it, even if this only for a short while.
3. The appliance is not intended to be operated by means of an external timer or separate remote control system.
4. If the supply cord is damaged, it must be replaced by the manufacturer, its service agent or similarly qualified persons in order to avoid a hazard.

5. Before operating this system, check the voltage of this system to see if it is identical to the voltage of your local power supply.
6. The unit should not be impeded by covering the ventilation opening with items such as newspaper, table-cloths, curtains etc. Make sure that there are at least 20 cm of space above and at least 5 cm of space on each side of the unit.
7. The apparatus must not be exposed to dripping or splashing and that objects filled with liquids, such as vases, must not be placed on the apparatus.
8. To prevent fire or shock hazard, do not expose this equipment to hot places, rain, moisture or dust.
9. Do not locate this unit near any water sources e.g. taps, bathtubs, washing machines or swimming pools. Ensure that you place the unit on a dry, stable surface.
10. Do not place this unit close to a strong magnetic field.
11. Do not place the unit on a amplifier or receiver.
12. Do not place this unit in a damp area as the moisture will affect the life of electric components.
13. If the system is brought directly from a cold to a warm location, or is placed in a very damp room, moisture may condense on the lens inside the player. If this occurs, the system will not operate properly. Please leave the system turned on for about an hour until the moisture evaporates.
14. Do not attempt to clean the unit with chemical solvents as this might damage the finish. Wipe with a clean, dry or slightly damp cloth.
15. When removing the power plug from the wall outlet, always pull directly on the plug, never pull on the cord.
16. The mains plug is used as the disconnect device, the disconnect device must remain readily operable.

NOTICE



This product complies with the radio interference requirements of the European community.



Your products is designed an manufactured with high quality materials and components, which can be recycled and reused.



When this crossed-out wheeled bin symbol is attached to a product it means that the product is covered by the European Directive 2002/96/EC. Please inform yourself about the local separate collection system for electrical and electronic products. Please cat according to your local rules and do not dispose of your old products with your normal household waste. Correct disposal of your old product helps to prevent potential negative consequences for the environment and human health.



Your product contains batteries covered by the European Directive 2006/66/EC, which cannot be disposed with normal household waste. Please inform yourself about the local rules on separate collection of batteries because correct disposal helps to prevent negative consequences for the environmental and human health.

Environmental information

All unnecessary packaging has been omitted. We have tried to make the packaging easy to separate into three materials: cardboard(box), polystyrene foam(buffer) and poly ethylene (bags, protective foam sheet). Your system consists of material which can be recycled and reused if disassembled by a specialized company. Please observe the local regulations regarding the disposal of packaging materials, exhausted batteries and old equipment.

Recording and playback of material might require consent. See Copyright Act 1956 and The Performer's Protection Acts 1958 to 1972.

COMPACT DISC MAINTENANCE

1. Always use a compact disc bearing the mark as shown.
2. Notes on handling discs
 - o Store discs in their case when not in use.
 - o Do not touch the reflective recorded surface.
 - o Do not stick paper or write anything on the surface.



HANDLE DISC ONLY AS SHOWN

3. Storage
 - o Store the disc in its case.
 - o Do not expose discs to direct sunlight or high temperatures, high humidity or dusty



DO NOT STORE NEAR HEAT

4. Cleaning a disc
- o Should the disc become soiled, wipe off dust, dirt and fingerprints with a soft cloth.
 - o The disc should be cleaned by wiping in a straight line from the center to the edge.



5 CORRECT



6 INCORRECT



6 FROM THE CENTRE TO THE EDGE

- o Never use benzene, thinners, record cleaner fluid or anti-static spray.
- o Be sure to keep the CD compartment door closed when not in use to keep it clean from dust and other contaminants.
- o Do not touch the lens.

ERP2 (Energy Related Products) note:

This product with ECO design complies with the stage 2 requirement of Commission **Regulation (EC) NO. 1275/2008 implementing Directive 2009/125/EC regard to standby and off mode** electric power consumption of electronic household and office equipment. After **60 minutes** without any audio input, the device will automatically switch into standby mode. Follow up the instruction manual to resume the operation.

Please note that low volume setting in the audio source may be recognized as "no audio signal" this will affect the capability of signal detection from the device and can also originate an automatic switch into standby mode. If this happens please reactivate the audio signal transmission or increase the volume setting on the audio source player(mp3 player etc.), in order to resume playback , please contact the local service center if the problem remains.

LOCATION OF CONTROLS

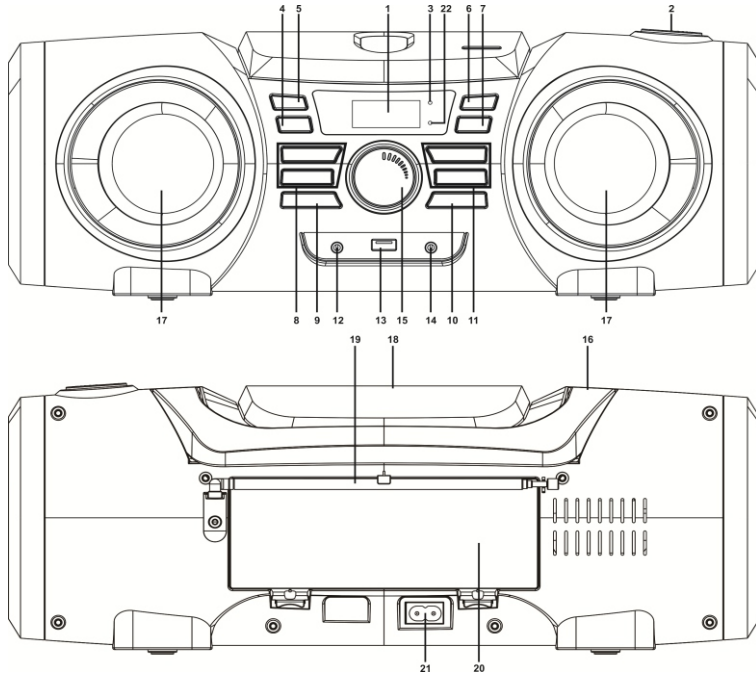

NAMES OF CONTROLS

- | | |
|---------------------------------------|-------------------------|
| 1. DISPLAY | 12. PHONE JACK |
| 2. TUNING KNOB | 13. USB PORT |
| 3. STANDBY INDICATOR | 14. AUX IN JACK |
| 4. P-MODE BUTTON | 15. VOLUME KNOB |
| 5. FUNCTION BUTTON | 16. HANDLE |
| 6. STANDBY BUTTON | 17. SPEAKERS |
| 7. CD PLAY/PAUSE/PAIR BUTTON | 18. CD DOOR |
| 8. FOLD. +/-10 AND FOLD. -/-10 BUTTON | 19. FM ANTENNA |
| 9. PROG. BUTTON | 20. BATTERY COMPARTMENT |
| 10. CD STOP BUTTON | |
| 11. CD SKIP BACK/NEXT BUTTON | |

POWER SOURCE

This unit is designed to be operated on AC/DC.

AC OPERATION

Plug the tail of supplied AC power cord into AC socket on unit and the plug into household AC outlet. The batteries will be automatically disconnected.

DC OPERATION

Open the BATTERY COMPARTMENT door. Install 6pcs UM-2 "C" size batteries (not included) into compartment. Please follow correct polarities as indicated.

NOTE: when using battery, take off the AC cable from unit.

CAUTION:

Remove batteries if they are flat or not being used for a long period of time. Batteries contain chemical substances, so they should be disposed of properly.

BASIC FUNCTION

SWITCHING ON THE UNIT

After connecting the power, press STANDBY button to turn on the unit. Press the FUNCTION button on unit to choose CD/USB/BLUETOOTH/RADIO/AUX function.

VOLUME ADJUSTING

Rotate the VOLUME knob on unit to increase or decrease volume.

CD/MP3 OPERATION

Discs for Playback

This system can playback all digital audio CD/MP3, finalized digital audio CD-Recordable (CD-R) discs, finalized digital audio CD-Rewritable (CD-RW) discs and CD-DA format digital audio CD/CD-R/CD-RW discs.





LOADING A DISC

1. Press the FUNCTION button on unit to select "CD" mode.
2. Press the PUSH TO OPEN button to open the CD door, "OP" will be shown on the display.
3. Place an audio CD/MP3 DISC into the tray with the front side facing up.
4. Close the CD door.
The display will show a flashing "CD - - - -", then the total number of tracks would be shown and the playback will start from track.
5. To remove the CD, press STOP button to turn off the unit, then press the PUSH TO OPEN button to open the CD compartment lid. Hold the CD by its edges, and take it out carefully.

Note:



1. Make sure the disc is stopped before opening the CD DOOR.
2. To ensure good system performance; wait until the unit completely reads the disc before further operation.
3. If no disc loaded into the tray, or the disc is unreadable, the display will show "NO".

PLAYING A DISC



1. To pause playback, press  /  button on unit. The current playing time will flash on the display.
To resume playback, press  /  button on unit again.
2. To stop playback, press  button on unit.

SELECTING A DESIRED TRACK/PASSAGE

To select a desired track

Press the  or  button on unit on stop mode or during playing until the desired track appears on the display. It will start play automatically.

To search for a particular passage during playback (track scanning at high speed)

Press and hold the  or  button on unit to scan the current playing track at high speed until desired point (passage) appears, then release the button for normal playback mode. Playback will start again from this point.

To select a song which track number exceeds 10 (for MP3 disc only)





To select a song/track which number exceeds 10, press the FOLDER/10+ button each time to skip forward 10 tracks, then press the  button to select desired track.

To select a desired folder (if the disc contains more than one folder)

To select a desired folder, press and hold the FOLDER/10+ button first, then short press this button to switch the playing music between folders. Then press the  button to select desired track.

PROGRAMING TRACKS



Programming tracks of disc are possible when playback is stopped. Up to 20 tracks for CD disc and 99 tracks for MP3 disc can be stored in the memory in any order.

1. In stop mode, press the PROG. button on unit enter program setting, the P logo will show on the display and P01 will flash.
2. Press the  button on unit to select the first desired track to be programmed. (example: track 2)
3. Press the PROG. button on unit to enter. The display would flash P02.
4. Repeat steps 2 & 3 to store other desired tracks until all tracks programmed.
5. Press the  /  button on unit to start playback from the first programmed track.
6. Press the  button on unit to stop program playback.
To clear the program, you may press  button on unit when the disc stopped and open the CD compartment lid, the program will be erased.



REPEAT PLAY

You can play one track or all tracks on the disc repeatedly.

To Repeat a Single Track

1. Press **P-MODE** button on unit during play, the display will show a flash "  " and the current track will be played over and over again till you press the  button on unit.
2. To cancel repeat play, press **P-MODE** button on unit until "  " disappears from the display.

To repeat all the Tracks

1. Press **P-MODE** button on unit until the "  " shows steadily on the display, all tracks on the disc will be played over and over again till you press the  button on unit.
2. To cancel repeat play, press the **P-MODE** button on unit until "  " disappears from the display.

To repeat the folder (only for MP3 disc which contains more than one folder)

1. Press the **P-MODE** button on unit until "  FOLDER " show steadily on the display, the current folder will be repeated over and over again till you press the  button on unit.
2. To cancel repeat play, press the **P-MODE** button on unit until "  FOLDER " disappear from the display.

RANDOM PLAY

Press the **P-MODE** button on unit in play mode till the "RAND" shows steadily on the display, the random play will start from next track automatically, until all tracks are played over and then it will stop. Press the **P-MODE** button on unit again until the "RAND" disappears from the display to cancel.

USB OPERATION

1. Press the **FUNCTION** button on unit to select "USB" mode.
2. Connect the USB with stored MP3 music to the USB port. The LCD will show the total number of tracks stored in the USB. The playback starts from track 1 automatically after reading the USB.
3. To pause playback, press **▶||** / **⏸** button on unit. The current playing time will flash on the display. To resume playback, press **▶||** / **⏸** button on unit again.
4. Press the **■** button on unit to stop playing. The display will show total number of USB and STOP.
5. Proceed program play/repeat play (repeat 1- repeat folder - repeat all)/random play operation as the same described in above "CD/MP3 OPERATION".

CAUTION:

▶ To connect the USB sticker by USB extension cable is not recommended which may get intermittent sound due to loss during the data transportation.

RADIO OPERATION

TUNING RADIO STATIONS

1. Press the **FUNCTION** button on unit to select FM Radio.
2. Tune to desired station by rotating the **TUNING** knob on unit, the display will show the band frequency. Example: **FM 97.10** MHz.
3. To optimize reception when listening to stations on the FM band, extend the telescopic antenna to its full length, or put the unit next to the window for better reception.
4. To turn off the radio, press the **FUNCTION** button to switch to other functions or press **STANDBY** button to turn off the unit.

BLUETOOTH OPERATION

1. Press the **FUNCTION** button on unit to switch to **BLUETOOTH** function, the LCD will display "BT" and the **PAIR** indicator will flash at high speed which means the unit is ready to pair.
2. Turn on the Bluetooth function on your Bluetooth device, scan and select the unit name "BLAUPUNKT BB20BT" on the Bluetooth device menu list for pairing (input the password 0000 in case of a POP password required), the blue light will light up and become steady to indicate the connection is done, and the display will show "BT". Press **▶||** / **⏸** button on the unit or play key on your Bluetooth device to select music and start playback.
3. Rotate the **VOLUME** knob to your desired level.
4. Press **▶||** or **◀◀** button on the unit or next/previous key on your Bluetooth device to choose the desired track.
5. To stop playback, press **▶||** / **⏸** button on the unit or pause key on the device.
6. Press and hold **▶||** / **⏸** button can make the unit disconnect with current Bluetooth device and start to search another device for pairing.

Note: The Bluetooth best working distance is within 10 meters between your Bluetooth device and speaker.

AUX-IN OPERATION

1. Press the **FUNCTION** button to select "AUX" mode.
2. Insert the **AUX** line plug into the **AUX IN** jack (Ø3.5mm) on the player, music from the device would be amplified and exported from the speakers.
3. Adjust the volume on the unit or on the device to your desired level.
4. Proceed play/pause and next/previous on the device.

HEADPHONE JACK

For private listening, insert a 3.5mm headphone (not included) into the **HEADPHONE** jack. The **SPEAKER** output would be automatically cut off.

CAUTION: LISTENING AT A HIGH VOLUME OVER A LONG PERIOD IS NOT GOOD FOR YOUR EARS.

SPECIFICATIONS

GENERAL

Power Requirement	AC 230V~50Hz DC 9V UM-2" C" x 6pcs
Power consumption.....	14 Watts
Standby power consumption.....	<0.5 Watts
Dimensions.....	400(D) x 180(W) x 150 (H) mm
Operation temperature.....	+ 5°C - + 35°C
Weight: 2,02 Kg	

RECEIVER SECTION

Receiving Bands	FM
Frequency Range.....	FM 87.5 – 108 MHz
Bluetooth version	V3.0
USB playback	Up to 32GB max

COMPACT DISC SECTION

Optical Pickup.....	3-Beam Laser
Frequency Response	100Hz – 16KHz

AUDIO SECTION

Power output	1.8W x2 RMS
--------------------	-------------

ACCESSORIES

Instruction Booklet.....	1
AC Cord	1
Warranty card	1

Note:

Specifications are subject to change for continuous improvement, we reserve the rights to modification without prior notice.

Trouble shooting

- The display cannot light on.
 Answer: Please check if the AC/DC was connected properly.
 Please repress the standby power button.
 Please contact local service centre for further information.
- The FM reception is not good.
 Answer: Please try to full extent the telescope antenna and adjust the direction of antenna.
 Please try to move the unit to another location or next window.
- The unit cannot play CD disc or intermittent sound.
 Answer: Please check if the CD disc was loaded in a correct direction.
 Please check the unit was switched to CD mode.
 Please check the CD disc face if there have any scratch on it, and try another CD disc.
- The sound intermittent in Bluetooth playback mode.
 Answer: please try to put the Bluetooth device more close to the speaker.
- There is no sound output.
 Answer: Please try to adjust he volume knob.
 Please check the battery power, the volume will become small when the battery power is too low.
 Please contact local service centre for support.

Dziękujemy za zakupienie naszego produktu. Prosimy o zapoznanie się z treścią instrukcji przed wykonaniem połączeń i obsługą tego produktu. Należy zachować instrukcję do użytku w przyszłości.

WAŻNE INSTRUKCJE DOTYCZĄCE BEZPIECZEŃSTWA



Ważne instrukcje dotyczące bezpieczeństwa

Przeestroga:

Aby zmniejszyć ryzyko porażenia prądem, nie wolno demontować pokrywy ani tylnej części urządzenia. Wewnątrz urządzenia nie znajdują się elementy przeznaczone do samodzielnej naprawy przez użytkownika. Konserwacją i naprawą sprzętu zajmują się wyłącznie wykwalifikowani pracownicy serwisu.

Objaśnienie symboli graficznych:



Symbol błyskawicy zakończonej strzałką umieszczonej w trójkącie równobocznym ostrzega użytkownika przed niez izolowanym, niebezpiecznym napięciem w obrębie obudowy urządzenia, które może osiągnąć wielkość grożąca porażeniem prądem elektrycznym.



Znak wykrzyknika w trójkącie równobocznym ostrzega użytkownika, że w tym momencie przedstawione są ważne informacje dotyczące obsługi i konserwacji sprzętu w dokumentacji, dołączonej do urządzenia.



Ten symbol oznacza urządzenie laserowe klasy 1. Wiązka laserowa po zetknięciu się ze skórą ludzką może doprowadzić do obrażeń.

Prosimy o przeczytanie tej instrukcji przed przystąpieniem do obsługi urządzenia, aby zapoznać się z jego funkcjami i wykorzystać je zgodnie z przeznaczeniem. Zapewni to długotrwałą, bezawaryjną obsługę urządzenia i przyjemność z użytkowania.

liżu świec lub otwartego ognia.

- Urządzenia można używać wyłącznie w sposób opisany w niniejszej instrukcji.
- Przed pierwszym włączeniem zasilania należy upewnić się, że zasilacz został prawidłowo podłączony.

INSTRUKCJE DOTYCZĄCE BEZPIECZEŃSTWA

1. **Przeczytać instrukcje** — przed korzystaniem z urządzenia należy przeczytać całość instrukcji obsługi oraz informacje o bezpieczeństwie.
2. **Zachować instrukcje** — należy zachować instrukcje użytkownika i obsługi w celu wykorzystania ich w przyszłości.
3. **Przestrzegać ostrzeżeń** — należy postępować zgodnie z wszystkimi ostrzeżeniami zamieszczonymi na urządzeniu oraz zgodnie z instrukcją obsługi.
4. **Przestrzegać instrukcji** — należy postępować zgodnie z instrukcją obsługi oraz wskazówkami dla użytkownika.
5. **Instalacja** — należy ustawić urządzenie zgodnie z instrukcjami producenta.

6. **Źródła zasilania** – urządzenie powinno być zasilane wyłącznie ze źródeł o parametrach podanych na oznaczeniach na kablu zasilania. Jeżeli użytkownik nie jest pewien, jakiego rodzaju zasilaniem dysponuje w domu, powinien skontaktować się ze sprzedawcą urządzenia lub lokalnym dostawcą energii elektrycznej.
7. **Uziemienie lub polaryzacja zasilania** — urządzenie nie musi być uziemione. Należy upewnić się, że wtyczka jest do końca włożona do gniazdka sieciowego lub przedłużacza, aby nie dopuścić do odsłonięcia bolców lub styków. Niektóre wersje urządzenia mogą być wyposażone w spolaryzowaną wtyczkę prądu przemiennego (z jednym bolcem szerszym). Tę wtyczkę można włożyć do gniazdka sieciowego tylko w jeden sposób. Jest to funkcja zabezpieczająca. Jeśli nie można włożyć wtyczki do gniazda, należy spróbować ją odwrócić. Jeśli wtyczka nadal nie pasuje do gniazda, należy zlecić elektrykowi jego wymianę. Nie wolno zdejmować zabezpieczeń z wtyczki spolaryzowanej. Gdy korzysta się z przedłużacza lub kabla zasilania innego niż dostarczony razem z urządzeniem, powinny mieć właściwe wtyczki oraz atest bezpieczeństwa wymagany w danym kraju.
8. **Zabezpieczenie kabla zasilania** — kable zasilania należy poprowadzić w taki sposób, aby nie można było po nich chodzić, przycisnąć lub przyciąć postawionymi przedmiotami. Zwrócić szczególną uwagę na wtyczki, gniazdka sieciowe i miejsca, w którym kable są wyprowadzone z urządzenia.
9. **Przeciążanie** — nie wolno przeciążać gniazdek ściennych, przedłużaczy i rozdzielaczy elektrycznych, ponieważ grozi to wybuchem pożaru lub porażeniem prądem elektrycznym.
10. **Wentylacja** — urządzenie musi być poprawnie wentylowane. Nie wolno ustawiać urządzenia na łóżku, sofie lub podobnych powierzchniach. Nie wolno przykrywać urządzenia obrusami, serwetkami, gazetami itd.
11. **Ciepło** — nie ustawiać urządzenia w pobliżu źródeł ciepła, takich jak grzejniki, promienniki, piece lub innych urządzeń (również wzmacniacze) wytwarzających ciepło. Nie stawiać na urządzeniu zapalonych świec i innych źródeł otwartego ognia.
12. **Woda i wilgoć** — aby zmniejszyć zagrożenie pożarem lub porażeniem elektrycznym, nie wolno narażać urządzenia na bezpośrednie działanie deszczu, wody i wilgoci, jak np. w saunie czy w łazience. Nie używać niniejszego urządzenia w pobliżu wody, na przykład obok wanny, umywalki, zlewu kuchennego lub balii, w wilgotnej piwnicy lub w pobliżu basenu (lub w podobnych miejscach).
13. **Przedmioty i ciecz w urządzeniu** — nie należy wciskać jakichkolwiek przedmiotów przez otwory urządzenia, ponieważ mogą one zetknąć się z punktami niebezpiecznego napięcia i podspołami, co może wywołać pożar lub porażenie prądem. Pod żadnym pozorem nie należy rozlewać jakichkolwiek cieczy na powierzchni urządzenia. Nie wolno kłaść na wierzchu urządzenia przedmiotów zawierających ciecz.
14. **Czyszczenie** — należy zawsze odłączyć urządzenie od gniazdka sieciowego przed czyszczeniem. Kurz dookoła głośnika można usunąć suchą szmatką. Jeśli do czyszczenia ma być użyty aerozol, nie należy kierować rozpylanego strumienia bezpośrednio na urządzenie, ale na szmatkę. Należy uważać, aby nie uszkodzić jednostek napędowych.
15. **Wyposażenie dodatkowe** — nie wolno używać akcesoriów, które nie są dopuszczone przez producenta, gdyż mogą stwarzać zagrożenie.
16. **Akcesoria** — nie wolno ustawiać urządzenia na niestabilnym wózku, stojaku, statywie, wsporniku czy stole. Urządzenie może ulec przewróceniu i uszkodzeniu oraz spowodować poważne obrażenia u dziecka lub osoby dorosłej. Należy używać wyłącznie wózków, stojaków, statywów, wsporników i stołów określonych przez producenta albo sprzedawanych wraz z urządzeniem. Montaż urządzenia należy przeprowadzać zgodnie z instrukcjami producenta, przy użyciu zestawu montażowego zalecanego przez producenta.
17. **Przenoszenie urządzenia** — urządzenie umieszczone na wózku należy przesuwac bardzo ostrożnie. Gwałtowne zatrzymanie, zbyt duża siła lub nierówne powierzchnie mogą spowodować przewrócenie wózka wraz z urządzeniem.
18. **Okres nieużywania urządzenia** — kabel zasilania urządzenia należy odłączyć od gniazdka sieciowego w trakcie burz z wyładowaniami atmosferycznymi lub gdy urządzenie nie będzie używane przez dłuższy czas.
19. **Serwisowanie** – nie należy próbować własnoręcznie przeglądania urządzenia. Otwieranie

- pokrywy może spowodować kontakt z niebezpiecznym napięciem i narazić użytkownika na inne niebezpieczeństwa. Konserwacją i naprawą sprzętu zajmują się wyłącznie wykwalifikowani pracownicy serwisu.
20. Gdy urządzenie nie jest używane, należy odłączyć jego wtyczkę zasilania od gniazdka sieciowego. Gdy urządzenie jest podłączone do źródła zasilania, znajduje się w trybie czuwania i nie jest całkowicie wyłączone.
 21. **Części zamienne** — przy wymianie części należy sprawdzić, czy pracownik serwisu użył części zamiennych zalecanych przez producenta lub też czy części są identyczne jak część oryginalna. Dokonywanie wymiany na niezatwierdzone części grozi wybuchem pożaru, porażeniem prądem elektrycznym lub innymi niebezpieczeństwami.
 22. **Główne bezpieczniki** — aby zabezpieczyć w sposób ciągły urządzenie przed pożarem, należy używać bezpieczników właściwego typu i parametrów. Parametry bezpieczników w danym zakresie napięcia są zaznaczone na urządzeniu.
 23. Nie wolno zwiększać głośności przy słuchaniu części utworu o małej głośności lub przy braku wejściowego sygnału audio. W innym wypadku może dojść do uszkodzenia głośnika przy gwałtownym wzroście natężenia sygnału.
 24. Jedynym sposobem całkowitego odłączenia urządzenia od źródła zasilania jest odłączenie kabla zasilania z gniazdka zasilania lub z urządzenia. Gniazdko sieciowe lub wejście kabla zasilania do urządzenia muszą być zawsze dostępne w trakcie używania produktu.
 25. Urządzenie powinno się ustawić w pobliżu gniazdka sieciowego lub przedłużacza i w taki sposób, aby zawsze było dostępne.
 26. Maksymalna temperatura otoczenia urządzenia wynosi 35°C.
 27. **Wskazówki dotyczące wyładowań elektrostatycznych** — jeśli działanie urządzenia jest zakłócone wyładowaniami elektrostatycznymi, należy go wyłączyć i ponownie włączyć lub przenieść urządzenie w inne miejsce.
 28. **Bateria**
 - a. Baterie nie mogą być narażone na działanie nadmiernego ciepła, jak np. promieni słonecznych, ognia itp.
 - b. Podczas utylizacji baterii należy zwrócić uwagę na aspekty ochrony środowiska.
 - c. Przestroga dotycząca używania baterii: aby nie dopuścić do rozszczelnienia baterii, które może spowodować obrażenia ciała bądź uszkodzenie urządzenia:
 - Podczas wkładania baterii zwrócić uwagę na jej polaryzację (+ i -).
 - Nie wolno jednocześnie używać różnych baterii — starych i nowych baterii standardowych i alkalicznych itd.
 - Należy wyjąć baterie z urządzenia, gdy nie będzie ono używane przez dłuższy czas.



Właścicielem znaków towarowych i logo Bluetooth® jest firma Bluetooth SIG, Inc. USA. Użycie tych znaków i logo podlega licencji. Inne znaki i nazwy handlowe należą do odpowiednich właścicieli.

OSTRZEŻENIE

Urządzenie nie powinno być używane przez osoby (w tym dzieci) o obniżonej sprawności fizycznej, sensorycznej lub umysłowej oraz osoby z niewystarczającą wiedzą i doświadczeniem, jeśli nie znajdują się one pod nadzorem osoby odpowiedzialnej za ich bezpieczeństwo i nie zostały poinstruowane jak bezpiecznie używać urządzenia. Obecność osób dorosłych jest wymagana, jeśli urządzenie obsługują dzieci; pozwoli to zapewnić bezpieczne korzystanie z urządzenia.



1. Aby nie dopuścić do ewentualnej utraty słuchu, nie wolno słuchać głośno muzyki przez dłuższy czas.
2. Nie wolno pozostawić pracującego urządzenia bez nadzoru! Należy wyłączać urządzenie, gdy nie jest ono używane, nawet przez krótką chwilę.
3. Urządzenia nie wolno obsługiwać za pośrednictwem zewnętrznego zegara z układem czasowym ani za pomocą oddzielnego układu ze zdalnym sterowaniem.
4. Aby uniknąć zagrożenia w przypadku uszkodzenia przewodu zasilania, wymianę powinien wykonać producent, autoryzowany punkt serwisowy lub inna osoba posiadająca odpowiednie kwalifikacje.
5. Przed przystąpieniem do obsługi urządzenia należy sprawdzić, czy jego napięcie odpowiada napięciu występującemu w lokalnej sieci zasilającej.
6. Nie wolno zakrywać otworów wentylacyjnych urządzenia np. gazetami, obrusem, zasłonami itp. Należy upewnić się, że nad urządzeniem jest co najmniej 20 cm wolnego miejsca, a z każdej jego strony — co najmniej 5 cm.
7. Nie należy dopuszczać do tego, aby na urządzenie kapłała lub wylewała się ciecz, ani nie należy stawiać na nim przedmiotów wypełnionych cieczami, takich jak wazon.
8. Aby uniknąć pożaru lub porażenia prądem elektrycznym, należy chronić urządzenie przed gorącymi miejscami, działaniem deszczu, wilgoci i pyłu.
9. Nie wolno ustawiać urządzenia w pobliżu jakichkolwiek źródeł wody, np. kranów, wanien, pralek lub basenów pływackich. Urządzenie należy ustawić na równym i stabilnym podłożu.
10. Nie wolno narażać urządzenia na silne pole magnetyczne.
11. Nie wolno stawiać urządzenia bezpośrednio na wzmacniaczu lub amplitunerze.
12. Nie wolno stawiać urządzenia w wilgotnym miejscu, gdyż wilgoć ma szkodliwy wpływ na podzespoły elektryczne.
13. Po wniesieniu urządzenia z zimnego do ciepłego miejsca lub do wilgotnego miejsca może dojść do kondensacji wilgoci na soczewce wewnątrz odtwarzacza. W takiej sytuacji urządzenie nie będzie działać prawidłowo. Należy pozostawić włączone urządzenie na około jedną godzinę, aby umożliwić odparowanie wilgoci.
14. Nie wolno czyścić urządzenia rozpuszczalnikami chemicznymi, gdyż mogą one zniszczyć lakier obudowy. Urządzenie wyciera się czystą, suchą lub nieznacznie zwilżoną ściereczką.
15. Podczas wyciągania wtyczki z gniazdka ściennego należy zawsze ciągnąć za wtyczkę, nigdy za kabel zasilania.
16. Wtyczka sieciowa jest używana do odłączania napięcia zasilającego i powinna być zawsze dostępna.

UWAGA



Niniejsze urządzenie spełnia wymagania dyrektyw europejskich dotyczących zakłóceń radiowych.



Produkt został wyprodukowany z wysokiej jakości materiałów i podzespołów, które można poddać recyklingowi i ponownie użyć.



Jeśli na urządzeniu znajduje się znak przekreślonego kosza na śmieci, oznacza to, że produkt jest objęty postanowieniami dyrektywy europejskiej 2002/96/WE. Należy zapoznać się z wymaganiami dotyczącymi lokalnego systemu zbiórki odpadów elektrycznych i elektronicznych. Należy postępować zgodnie z lokalnymi przepisami. Nie wolno wyrzucać tego produktu razem ze zwykłymi odpadami domowymi. Prawidłowe usunięcie starego produktu zapobiegnie potencjalnym negatywnym skutkom dla środowiska naturalnego i zdrowia ludzkiego.



Urządzenie jest wyposażone w baterie objęte dyrektywą europejską 2006/66/WE. Baterii nie wolno wyrzucać razem z odpadami gospodarstwa domowego. Należy zapoznać się z lokalnymi przepisami dotyczącymi oddzielnej zbiórki baterii, ponieważ prawidłowa utylizacja zapobiegnie potencjalnym negatywnym skutkom dla środowiska naturalnego i zdrowia ludzkiego.

Informacje o ochronie środowiska naturalnego

Opakowanie zawiera tylko niezbędne elementy. Dołożono wszelkich starań, aby trzy materiały składowe opakowania były łatwe do oddzielenia: karton (pudełko), pianka polistyrenowa (zabezpieczenia wewnątrz) i polietylen (torebki, arkusz ochronny). Urządzenie wyprodukowano z materiałów, które można poddać recyklingowi i użyć ponownie po ich demontażu przez wyspecjalizowaną firmę. Należy przestrzegać lokalnych przepisów dotyczących utylizacji materiałów opakowaniowych, zużytych baterii i niepotrzebnych urządzeń.

Nagrywanie i odtwarzanie materiałów może wymagać uzyskania zgody. Patrz ustawa o prawach autorskich i prawach wykonawców/artystów.

DBAŁOŚĆ O PŁYTY CD

1. Można używać tylko płyt oznaczonych w pokazany sposób.
2. Obchodzenie się z płytami — informacje
 - o Nieużywane płyty należy schować do pudełka.
 - o Nie wolno dotykać błyszczącej powierzchni płyty.
 - o Nie wolno przyklejać etykiet ani innych rzeczy do płyty.
 - o Nie wolno wyginać płyty



PRZENOSIĆ PŁYTY TYLKO W POKAZANY SPOSÓB

3. Przechowywanie
 - o Przechowywać płyty w pudełkach.
 - o Nie wolno wystawiać płyty na bezpośrednie działanie promieni słonecznych lub pyłu.



NIE PRZECHOWYWAĆ W POBLIŻU ŹRÓDEŁ CIEPŁA

4. Czyszczenie płyty
 - o W razie zabrudzenia płyty czyść ją jedynie miękką, suchą ściereczką.
 - o Wytrzyj płytę ruchem prostym od środka do jej brzegu.



PRAWIDŁOWO



NIEPRAWIDŁOWO



OD ŚRODKA DO KRAWĘDZI

- o Nie wolno używać benzyny, rozpuszczalników, środków do mycia płyt winylowych lub aerozolu antystatycznego.
- o Gdy odtwarzacz płyt CD nie jest używany, jego drzewiczki powinny być zamknięte, aby nie dopuścić do zanieczyszczenia pyłem.
- o Nie wolno dotykać soczewki lasera.

Uwaga dotycząca ERP2 (urządzeń związanych z energią):

Niniejsze urządzenie z ekoprojektem spełnia wymagania etapu 2 **Rozporządzenia Komisji (WE) nr 1275/2008 wprowadzającego dyrektywę 2009/125/WE dotyczącą poboru energii przez wyłączone i znajdujące się w trybie czuwania** urządzenia elektroniczne do zastosowań biurowych i domowych. Po upływie **60 minut** bez wejściowego sygnału audio urządzenie automatycznie przejdzie w tryb czuwania. Informacje na temat przywrócenia normalnego działania można znaleźć w instrukcji obsługi.

Należy zauważyć, że ustawienie niskiego poziomu głośności w źródle sygnału audio może zostać rozpoznane jako stan „braku sygnału audio”: może to mieć wpływ na zdolność wykrywania sygnału z urządzenia oraz spowodować automatycznie przejście w tryb czuwania. W takim wypadku należy przywrócić transmisję sygnału audio lub zwiększyć poziom głośności w źródle sygnału audio (odtwórca MP3 itp.) w celu wznowienia odtwarzania. Jeśli problem nie ustąpi, prosimy o kontakt z lokalnym serwisem.

LOKALIZACJA ELEMENTÓW STEROWANIA

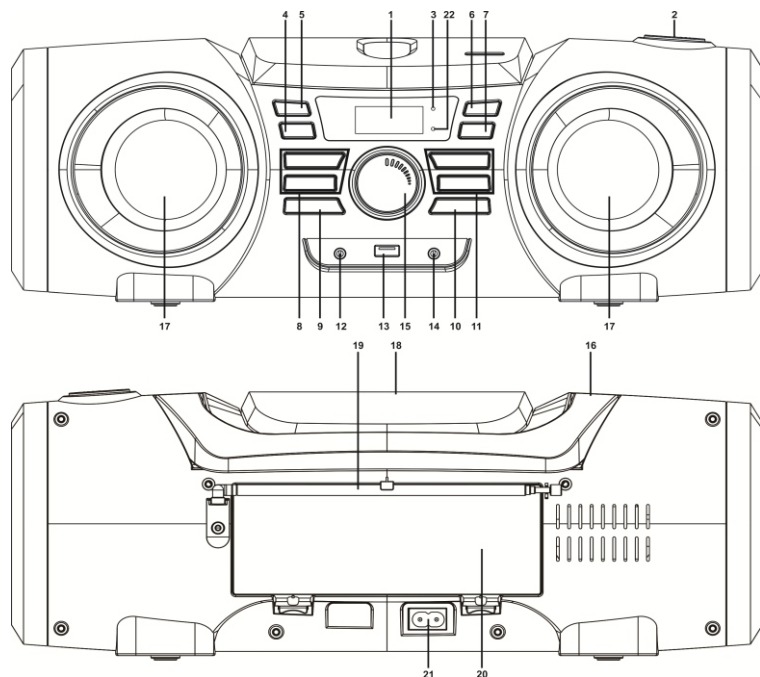

NAZWY ELEMENTÓW STEROWANIA

- | | |
|---|---|
| 1. Wyświetlacz | 11. Przycisk przejścia do poprzedniego /następnego utworu |
| 2. Pokrętko strojenia | 12. Gniazdo do podłączenia słuchawek |
| 3. Wskaźnik trybu czuwania | 13. Port USB |
| 4. Przycisk P-MODE | 14. Gniazdo AUX IN |
| 5. Przycisk funkcji | 15. Pokrętko VOLUME |
| 6. Przycisk trybu czuwania STANDBY | 16. Uchwyt |
| 7. Przycisk odtwarzania CD/pauzy/
parowania | 17. Głośniki |
| 8. Przycisk zmiany folderów FOLD.
+ /+10 i FOLD.- /-10 | 18. Drzwiczki kieszeni CD |
| 9. Przycisk PROG. | 19. Antena FM |
| 10. Przycisk zatrzymania CD | 20. Komora baterii |
| | 21. Gniazdo zasilania sieciowego |
| | 22. Wskaźnik parowania |

ŹRÓDŁO ZASILANIA

Urządzenie może być zasilane z sieci elektrycznej oraz z baterii.

ZASILANIE Z SIECI ELEKTRYCZNEJ

Podłącz jedną wtyczkę dostarczonego kabla zasilania do gniazda w urządzeniu, a drugą wtyczkę do gniazda ściennego. Baterie zostaną automatycznie odłączone.

ZASILANIE Z BATERII

Otwórz drzwiczki komory baterii. Włóż 6 baterii UM-2 „C” (nie wchodzi w skład zestawu) do komory. Przestrzegaj wskazanej polaryzacji.

UWAGA: gdy używa się baterii, należy odłączyć kabel zasilania od urządzenia.

PRZESTROGA:

Należy wyjąć baterie z urządzenia, gdy nie będzie ono używane przez dłuższy czas.

Baterie zawierają substancje chemiczne, dlatego też należy je prawidłowo utylizować.

FUNKCJE PODSTAWOWE

WŁĄCZANIE URZĄDZENIA

Po podłączeniu zasilania naciśnij przycisk trybu czuwania STANDBY, aby włączyć urządzenie. Naciśnij przycisk FUNCTION na urządzeniu, aby wybrać tryb „CD/USB/BLUETOOTH/RADIO/AUX”.

REGULACJA GŁOŚNOŚCI

Obracaj pokrętko głośności, aby zwiększyć/zmniejszyć głośność.

OBSŁUGA CD/MP3

Płyty, które można odtwarzać

Urządzenie umożliwia odtwarzanie wszystkich płyt audio CD/MP3, sfinalizowanych cyfrowych płyt CD-R, sfinalizowanych, cyfrowych płyt audio CD-RW i płyt CD/CD-R/CD-RW w formacie CD-DA.





ŁADOWANIE PŁYTY

1. Naciśnij przycisk FUNCTION na urządzeniu, aby wybrać tryb „CD”.
2. Naciśnij przycisk otwarcia PUSH TO OPEN, aby otworzyć drzwiczki CD; na wyświetlaczu pojawi się komunikat „OP”.
3. Włóż płytę audio CD/MP3 do kieszeni (etykietą do góry).
4. Zamknij drzwiczki CD.
Na wyświetlaczu LCD pojawi się komunikat „CD - - - -”, liczba wszystkich ścieżek i rozpocznie się odtwarzanie.
5. Aby wyjąć płytę, naciśnij przycisk zatrzymania w celu wyłączenia urządzenia. Następnie naciśnij przycisk PUSH TO OPEN na drzwiczkach CD, aby je otworzyć. Złap płytę za brzegi i wyjmij z urządzenia.

Uwaga:

1. Przed otwarciem drzwiczek CD upewnij się, że płyta przestała się obracać.
2. Aby zapewnić poprawne działanie urządzenia, należy poczekać z wykonaniem operacji aż do ukończenia odczytu płyty przez odtwarzacz.
3. Gdy w odtwarzaczu nie ma płyty lub płyta jest nieczytelna, zostanie wyświetlony komunikat „NO”.

ODTWARZANIE PŁYTY

1. Aby wstrzymać odtwarzanie, naciśnij przycisk / . Bieżący czas odtwarzania utworu będzie migał na wyświetlaczu.
Aby wznowić odtwarzanie, naciśnij ponownie przycisk / .
2. Aby zatrzymać odtwarzanie, naciśnij przycisk  na urządzeniu.

WYBÓR ŻĄDANEGO UTWORU/MIEJSCA

Aby wybrać żądany utwór

Naciskaj kolejno przycisk **▶▶** lub **◀◀** w trakcie zatrzymania/odtwarzania aż do wyświetlenia numeru żądanego utworu. Odtwarzanie rozpocznie się automatycznie.

Aby znaleźć określone miejsce w utworze w trakcie odtwarzania (przeszukiwanie utworu z dużą prędkością)

Naciśnij i przytrzymaj przycisk **▶▶** lub **◀◀** na urządzeniu, aby szybko przewijać aktualnie odtwarzany utwór do żądanego miejsca, a następnie zwolnij przycisk, aby powrócić do normalnego odtwarzania. Odtwarzanie rozpocznie się od tego miejsca.

Aby wybrać utwór, którego numer jest większy od 10 (tylko płyty MP3)

Aby wybrać utwór/ścieżkę, której numer jest większy od 10, naciśnij przycisk FOLDER/10+, aby każdorazowo przeskoczyć do przodu/do tyłu o 10 utworów, a następnie naciśnij przycisk **▶▶**, aby wybrać żądany utwór.

Aby wybrać żądany folder (gdy płyta zawiera więcej niż jeden folder)

Aby wybrać żądany folder, naciśnij i przytrzymaj przycisk FOLDER/10+, a następnie naciśnij ten przycisk, aby zmienić folder. Naciśnij potem przycisk **▶▶**, aby wybrać żądany utwór.

PROGRAMOWANIE UTWORÓW



Programowanie utworów z płyty jest możliwe tylko w trybie zatrzymania. W pamięci odtwarzacza można zaprogramować w dowolnej kolejności do 20 utworów CD/99 ścieżek MP3.

1. W trybie zatrzymania naciśnij przycisk **PROG.**, aby uruchomić tryb programu; na wyświetlaczu pojawi się symbol **P** i zacznie migać wskazanie P01.
2. Naciśnij przycisk **▶▶**, aby wybrać pierwszy utwór do zaprogramowania (np.: utwór 2).
3. Naciśnij przycisk **PROG.**, aby potwierdzić utwór. Na wyświetlaczu zacznie migać wskazanie P02.
4. Powtórz czynności z punktów 2 i 3, aby zapisać inne utwory aż do zaprogramowania wszystkich utworów.
5. Naciśnij przycisk **▶▶** / , aby uruchomić odtwarzanie od pierwszego zaprogramowanego utworu.
6. Naciśnij przycisk **■** na urządzeniu, aby zatrzymać programowane odtwarzanie. Aby skasować program, naciśnij przycisk **■** na urządzeniu przy zatrzymanym odtwarzaniu z płyty CD. Następnie otwórz drzwiczki CD.



ODTWARZANIE Z POWTARZANIEM

Można odtwarzać z powtarzaniem jeden lub wszystkie utwory na płycie.

Aby powtórzyć odtwarzanie jednego utworu

1. Naciśnij przycisk **P-MODE** podczas odtwarzania aż do zaświecenia się symbolu „” na wyświetlaczu; bieżący utwór będzie powtarzany aż do naciśnięcia przycisku **■** na urządzeniu.
2. Aby anulować funkcję powtarzania, naciskaj przycisk **P-MODE** do momentu, w którym symbol „” zniknie z wyświetlacza.

Aby powtórzyć odtwarzanie wszystkich utworów

1. Naciskaj przycisk **P-MODE** aż do zaświecenia się symbolu „” na wyświetlaczu; wszystkie utwory będą powtarzane aż do naciśnięcia przycisku **■** na urządzeniu.
2. Aby anulować funkcję powtarzania, naciskaj przycisk **P-MODE** do momentu, w którym symbol „” zniknie z wyświetlacza.

Aby powtarzać folder (gdy płyta MP3 zawiera więcej niż jeden folder)





1. Naciskaj przycisk **P-MODE** aż do zaświecenia się symbolu „ **FOLDER**” na wyświetlaczu; wszystkie utwory z folderu będą powtarzane aż do ponownego naciśnięcia przycisku **■** na urządzeniu.

1. Aby anulować funkcję powtarzania, naciśnij przycisk **P-MODE** do momentu, w którym symbol „ FOLDER” zniknie z wyświetlacza.

ODTWARZANIE LOSOWE

Naciśnij przycisk **P-MODE** w trybie odtwarzania aż do zaświecenia się symbolu „RAND” na wyświetlaczu; odtwarzanie losowe rozpocznie się automatycznie od następnego utworu aż do odtworzenia wszystkich utworów, a następnie zatrzyma się. Aby anulować funkcję, naciśnij przycisk **P-MODE** na urządzeniu, aż do zniknięcia wskazania „RAND” z wyświetlacza.

OBSŁUGA USB

1. Naciśnij przycisk **FUNCTION** na urządzeniu, aby wybrać tryb „USB”.
2. Podłącz pamięć USB z plikami MP3 bezpośrednio do portu USB. Na wyświetlaczu LCD pojawi się liczba wszystkich ścieżek zapisanych w urządzeniu USB. Odtwarzanie rozpocznie się od ścieżki 1 po odczytaniu plików z pamięci USB.
3. Aby wstrzymać odtwarzanie, naciśnij przycisk  / . Bieżący czas odtwarzania utworu będzie migał na wyświetlaczu. Aby wznowić odtwarzanie, naciśnij ponownie przycisk  /  na urządzeniu.
4. Naciśnij przycisk , aby zatrzymać odtwarzanie. Na wyświetlaczu pojawi się liczba wszystkich ścieżek zapisanych w pamięci USB i symbol STOP.
5. Funkcje odtwarzania z powtarzaniem (powtarzanie 1 utworu, folderu i wszystkich utworów) i odtwarzania losowego obsługuje się tak samo, jak funkcje opisane w rozdziale „OBSŁUGA CD/MP3”.

PRZESTROGA:









► Nie zaleca się używania kabla przedłużającego USB, ponieważ ma to wpływ na jakość sygnału audio i powstawanie zakłóceń podczas transmisji danych.

OBSŁUGA RADIA

STROJENIE STACJI RADIOWYCH

1. Naciśnij przycisk **FUNCTION** na urządzeniu, aby wybrać tryb „RADIO FM”.
2. Dostrój się do żądanej stacji, obracając pokrętkę TUNING na urządzeniu. Częstotliwość stacji jest wskazywana na wyświetlaczu. Przykład: **FM 97.10** MHz.
3. Należy całkowicie rozciągnąć antenę FM i dostosować położenie urządzenia (np. w pobliżu okna), aby zapewnić dobry odbiór stacji radiowych.
4. Aby wyłączyć radio, naciśnij przycisk **FUNCTION** na urządzeniu, aby zmienić tryb pracy lub naciśnij przycisk **STANDBY**, aby wyłączyć urządzenie.

OBSŁUGA BLUETOOTH

1. Naciśnij przycisk **FUNCTION** na urządzeniu lub na pilocie, aby zmienić tryb pracy na BLUETOOTH. Na wyświetlaczu pojawi się wskazanie „BT”, a wskaźnik **PAIR** zacznie szybko migać, co oznacza gotowość do parowania.
2. Włącz funkcję Bluetooth w urządzeniu, znajdź urządzenie „BLAUPUNKT BB20BT” na liście urządzeń do parowania i połącz się z nim, a następnie w razie potrzeby podaj hasło 0000. Włączona na stałe niebieska kontrolka oznacza nawiązanie połączenia, zaś na wyświetlaczu pojawi się symbol „BT”. Naciśnij przycisk  /  na urządzeniu lub przycisk odtwarzania na urządzeniu Bluetooth, aby wybrać muzykę i rozpocząć odtwarzanie.
3. Obracaj pokrętkę głośności **VOLUME**, aby wybrać żądany poziom głośności.
4. Naciśnij przycisk  lub  na urządzeniu lub przycisk następnego/poprzedniego utworu na urządzeniu Bluetooth, aby wybrać żądany utwór.
5. Aby zatrzymać odtwarzanie, naciśnij przycisk  /  na urządzeniu lub przycisk pauzy na urządzeniu Bluetooth.
6. Naciśnij i przytrzymaj przycisk  /  na urządzeniu, aby rozłączyć bieżące urządzenie Bluetooth i rozpocząć parowanie z kolejnym urządzeniem.

Uwaga: optymalny zasięg roboczy interfejsu Bluetooth wynosi 10 metrów.

OBSŁUGA WEJŚCIA AUX

1. Naciśnij przycisk FUNCTION na urządzeniu, aby wybrać tryb „AUX”.
2. Podłącz jeden koniec kabla AUX z wtyczką 3,5 mm do gniazda AUX IN z tyłu urządzenia, a drugi koniec do odtwarzacza zewnętrznego; sygnał z tego odtwarzacza zostanie wzmocniony i będzie odtwarzany przez głośniki.
3. Za pomocą elementów regulacji głośności na urządzeniu lub na odtwarzaczu zewnętrznym ustaw jej żądany poziom.
4. Czynnności odtwarzania/wstrzymania i przejścia do poprzedniego/kolejnego utworu wykonuje się na odtwarzaczu zewnętrznym.

GNIAZDO SŁUCHAWEK

Urządzenie jest wyposażone w wejście 3,5 mm HEADPHONE do podłączenia słuchawek. Po podłączeniu słuchawek dźwięk z głośników zostanie wyłączony.

OSTROŻNIE: DŁUGOTRWAŁE SŁUCHANIE GŁOŚNEJ MUZYKI PRZEZ SŁUCHAWKI MOŻE BYĆ PRZYCZYNĄ USZKODZENIA SŁUCHU.

DANE TECHNICZNE

OGÓLNE

Zasilanie.....	230 V, ~50 Hz 9 V prądu stałego, UM-2, „C” x 6 szt.
Pobór mocy:	14 W
Pobór mocy w trybie czuwania:	<0,5 W
Wymiary.....	400(gł.) x 180(szer.) x 150 (wys.) mm
Temperatura robocza	+5°C – +35°C
Waga:	2,02 kg

ODBIORNIK

Odbierane pasma	FM
Zakres częstotliwości.....	FM 87,5–108 MHz
Wersja Bluetooth`	3.0
Odtwarzanie USB	maks. 32 GB

ODTWARZACZ CD

Część optyczna	Laser, 3 wiązki
Pasma przenoszenia.....	100 Hz – 16 kHz

SEKCJA AUDIO

Moc wyjściowa	1,8W x 2 RMS
---------------------	--------------

AKCESORIA

Instrukcja obsługi	1
Kabel zasilania	1
Karta gwarancyjna.....	1

Uwaga:

Powyższe dane techniczne mogą ulec zmianie ze względu na ulepszenia i zmiany konstrukcyjne. Producent zastrzega sobie prawo do wprowadzania zmian bez wcześniejszego powiadomienia.

Rozwiązywanie problemów

- a. Nie włącza się wyświetlacz.
Odpowiedź: upewnij się, że zasilanie sieciowe/prądu stałego (baterie) jest dobrze podłączone.
Naciśnij przycisk zasilania STANDBY.
Skontaktuj się z lokalnym przedstawicielem serwisu, aby uzyskać dalsze informacje.

- b. Słaby odbiór stacji FM.
Odpowiedź: całkowicie wysuń antenę teleskopową i zmień jej ustawienie.
Ustaw urządzenie w innym miejscu lub w pobliżu okna.
- c. Urządzenie nie odtwarza płyt CD; przerywany dźwięk.
Odpowiedź: Sprawdź, czy płytę włożono poprawnie.
Sprawdź, czy urządzenie przełączono w tryb CD.
Sprawdź, czy powierzchnia płyty CD nie jest zarysowana; spróbuj odtworzyć inną płytę CD.
- d. Przerywany dźwięk w trybie Bluetooth.
Odpowiedź: przesuń urządzenie z funkcją Bluetooth bliżej głośnika.
- e. Nie słychać dźwięku.
Odpowiedź: ustaw głośność pokrętkiem regulacji głośności.
Sprawdź poziom naładowania baterii; poziom głośności zmniejsza się, jeśli poziom naładowania baterii jest zbyt niski.
Skontaktuj się z lokalnym przedstawicielem serwisu, aby uzyskać pomoc.

Informacja dla użytkowników o sposobie postępowania ze zużytym sprzętem elektrycznym i elektronicznym.



Symbol przekreślonego kołowego kontenera na odpady umieszczony na produktach informuje, że zużytego sprzętu elektrycznego i elektronicznego nie można wyrzucać wraz z odpadami komunalnymi. Wyrzucając elektrośmieci do kontenera stwarzasz zagrożenie dla środowiska.

Segregując i przekazując do przetworzenia, odzysku, recyklingu oraz utylizacji zużyte urządzenia elektryczne i elektroniczne chronisz środowisko przed zanieczyszczeniem i skażeniem, przyczyniasz się do zmniejszenia stopnia wykorzystania zasobów naturalnych oraz obniżenia kosztów produkcji nowych urządzeń.

Szczegółowe informacje o najbliższym punkcie zbiórki można uzyskać bezpośrednio od sprzedawcy lub w firmie Blaupunkt Audio Competence Centre, 2N-Everpol Sp. z o.o., adres: 02-801 Warszawa, Puławska 403A, telefon: +48 22 331 99 59, e-mail: info@blaupunkt-audio.pl

Děkujeme Vám za zakoupení našeho výrobku. Přečtěte si prosím důkladně tento návod před použitím přístroje a uchovejte si jej pro pozdější použití.

DŮLEŽITÉ BEZPEČNOSTNÍ POKYNY



Upozornění:

Pro snížení rizika úrazu elektrickým proudem nezasahujte do vnitřních částí přístroje a neodstraňujte jeho kryt. V případě poruchy svěřte servis produktu autorizovanému servisu.

Vysvětlení grafických symbolů:



Symbol blesku v trojúhelníku označuje neizolovaný materiál v jednotce, který může způsobit úraz elektrickým proudem. Pro bezpečnost všech ve vaší domácnosti, prosím, neodstraňujte kryt výrobku.



Symbol vykřičníku v trojúhelníku upozorňuje na funkce, o kterých byste si měli pozorně přečíst přiložené informace, abyste zabránili potížím s provozem a údržbou zařízení.



Toto označení znamená, že součástí tohoto přístroje je laser. Otevřením víka zásuvky na CD a prolomením bezpečnostních zámků může být uživatel vystaven působení záření laserového paprsku. Nedívejte se do laserového paprsku, pokud je v provozu.

K dosažení Vaší nejvyšší spokojenosti a radosti z používání našeho produktu, přečtěte si prosím nejdříve pečlivě tento návod a seznamte se s jeho funkcemi před tím, než jej začnete používat. To Vám zajistí léta bezproblémového výkonu produktu a požitek z hudby.

Důležitá upozornění

Tyto bezpečnostní a provozní pokyny uchovejte pro budoucí použití.

- a. Přístroj nesmí být vystaven vodě a umístěn ve vlhkém prostředí (např. v koupelně).
- b. Výrobek by neměl být umístěn:
 - a) na místech vystavených přímému slunečnímu záření nebo v blízkosti topných těles.
 - b) na jiných stereofonních zařízeních, která vyzařují příliš tepla.
 - c) na místech, kde by bylo zamezeno ochlazování přístroje pomocí jeho ventilátoru nebo v prašném prostředí.
 - d) na místech, která konstantně vibrují.
 - e) na vlhkých a mokřích prostorách.
- c. Neumísťujte přístroj blízkosti zapálených svíček nebo jiných zdrojů otevřeného ohně.
- d. Výrobek používejte pouze podle pokynů v této příručce.
- e. Před prvním zapnutím přístroje se ujistěte, že je napájecí kabel správně připojen.

Z bezpečnostních důvodů neodstraňujte žádné kryty ani se nepokoušejte získat přístup k vnitřku výrobku. Nepokoušejte se odstranit šroubky, nebo otevírat kryt jednotky. Servis produktu a veškeré

opravy vždy svěřte autorizovanému servisu a jeho kvalifikovanému personálu.

BEZPEČNOSTNÍ POKYNY

- 1. Čtěte pokyny** – před uvedením přístroje do provozu si přečtěte veškeré bezpečnostní a provozní pokyny a návod k obsluze.
- 2. Uchovejte návod k obsluze** – tento návod k obsluze uschovejte pro budoucí použití.
- 3. Dbejte varování** – všechna varování na produktu a v návodu k obsluze je třeba dodržovat.
- 4. Postupujte podle pokynů** – pokyny pro provoz a bezpečnostní pokyny je třeba dodržovat.
- 5. Instalace** – instalujte výrobek v souladu s pokyny výrobce.
- 6. Napájecí zdroje** – tento produkt napájejte pouze z druhu zdroje, který je uveden na napájecím kabelu. Pokud si nejste jistí, jaký typ napájení máte doma, obraťte se na svého prodejce výrobků nebo místní energetickou společnost.
- 7. Uzemnění nebo polarizace** – výrobek nemusí být uzemněn. Ujistěte se, že zástrčka napájecího kabelu je zcela zasunuta do elektrické zásuvky nebo do prodlužovacího kabelu tak, aby bylo zamezeno vzniku přechodového odporu a tím možného rizika vzniku požáru. Používáte-li prodlužovací napájecí kabel nebo neoriginální napájecí kabel od jiného výrobce, než který je dodáván jako součást balení s výrobkem, musí být tento neoriginální kabel vybaven příslušnými kontakty pro propojení s výrobkem a musí mít bezpečnostní schválení pro použití v dané zemi.
- 8. Ochrana napájecího kabelu** – napájecí kabely by měly být vedeny tak, aby nebyly přehnuty, stačeny předměty umístěnými na nebo proti nim, po napájecím kabelu by nemělo být chozeno. Před těmito nežádoucími vlivy chraňte zejména konektory kabelů na zapojení do zásuvky a pro napojení s produktem.
- 9. Přetížení** – nepřetěžujte elektrické zásuvky, prodlužovací kabely nebo vícenásobné zásuvky, následkem takového přetěžování je zvýšené riziko požáru nebo úrazu elektrickým proudem.
- 10. Větrání** – výrobek musí být umístěn na řádně větrané místo. Nepokládejte výrobek na postel, pohovku, nebo jiný podobný povrch. Nezakrývejte výrobek věcmi, jako jsou ubrusy, noviny, apod.
- 11. Teplo** – tento produkt by neměl být umístěn v blízkosti zdrojů tepla, jako jsou radiátory, regulátory tepla, kamna, zesilovače a jiná zařízení, která produkují teplo. Na přístroji nesmí být umístěn žádný zdroj otevřeného ohně, například zapálené svíčky.
- 12. Voda a vlhkost** – pro snížení rizika požáru nebo úrazu elektrickým proudem, nevystavujte výrobek kapající, stříkající nebo tekoucí vodě a nadměrné vlhkosti, např. v sauně či koupelně. Nepoužívejte tento výrobek v blízkosti vody, například u vany, umyvadla, dřezu, kádě, ve vlhkém sklepě, v blízkosti bazény apod.
- 13. Vniknutí předmětů a tekutin** – nikdy nevkládejte jakékoli cizí předměty do otvorů výrobku, mohly by se dotknout míst pod vysokým napětím nebo by mohly způsobit zkrat, což může vést k požáru nebo úrazu elektrickým proudem. Nikdy nelijte jakoukoli tekutinu jakéhokoliv druhu na výrobek ani do výrobku. Neumísťujte jakýkoli předmět obsahující tekutinu na povrch výrobku (např. váza, sklenička s vodou apod.).
- 14. Čištění** – před čištěním odpojte výrobek z elektrické zásuvky. Prach z přístroje odstraňujte suchým hadříkem. Chcete-li používat aerosolové čisticí spreje, nastříkejte přímo na výrobek; nastříkejte čisticí prostředek na hadřík a poté aplikujte. Dávejte pozor, aby nedošlo k poškození hrací jednotky.
- 15. Příslušenství** – nepoužívejte neoriginální příslušenství, které není doporučeno výrobcem produktu, neoriginální příslušenství může ohrozit bezpečné používání a funkci výrobku.
- 16. Umístění** – neumísťujte výrobek na nestabilní vozík, stojan, trojnožku, konzolu nebo stolec. Výrobek může spadnout a způsobit vážné zranění dětem nebo dospělým a může dojít k vážnému poškození výrobku. Používejte pouze se stabilním vozíkem, stojanem, trojnožkou, držákem nebo stolem, nebo zařízením doporučeným výrobcem nebo prodávaným spolu s výrobkem. Pokud je nutná jakákoliv montáž výrobku, řiďte se pokyny výrobce a používejte pouze montážní příslušenství doporučené výrobcem.
- 17. Manipulace s produktem** – při přemísťování produktu na vozíku je nutno dodržovat opatrnost. Prudká změna směru, prudké zastavení, vysoká rychlost nebo nerovný povrch mohou způsobit převrhnutí vozíku a tím případné poškození produktu.

18. **Období nepoužívání** – pokud je zařízení delší dobu nepoužíváno musí být napájecí kabel přístroje odpojen z elektrické zásuvky. Odpojte napájecí kabel z elektrické zásuvky během bouřky.
19. **Servis** – nepokoušejte se o servis nebo o opravu tohoto přístroje svépomocí, otevření nebo odstranění krytů přístroje vás může vystavit nebezpečí úrazu elektrickým proudem nebo jinému nebezpečí. Veškeré opravy přístroje svěřte kvalifikovanému servisnímu personálu autorizovaného servisu.
20. Prosím, pokud není v provozu, odpojte napájecí kabel z hlavního zdroje energie nebo z elektrické zásuvky ve zdi. Ve chvíli, kdy je napájecí kabel zapojen ke zdroji elektrické energie, je systém v pohotovostním režimu, to znamená, že přístroj není zcela vypnutý a proudí do něj elektrická energie.
21. **Náhradní díly** – pokud jsou potřeba náhradní díly, ujistěte se, že servisní technik použil náhradní díly, které jsou specifikované výrobcem nebo mají stejné vlastnosti jako originální díly. Neoprávněná výměna může vést k požáru, úrazu elektrickým proudem nebo způsobit jiné nebezpečí.
22. **Síťové pojistky** – pro trvalou ochranu proti požáru, používejte pouze správný typ pojistek. Správná specifikace pojistek je pro každý rozsah napětí vyznačena na výrobku.
23. Nezvyšujte příliš hlasitost při poslechu pasáží s velmi nízkou úrovní hlasitosti nebo při náhlé úplné absenci zvuku. Pokud tak učiníte, může ve chvíli opětovného zvýšení úrovně hlasitosti přehrávané pasáže dojít k poškození reproduktorů.
24. Pokud chcete přístroj úplně odpojit od napájení, musíte odpojit napájecí kabel od přístroje nebo od elektrické zásuvky. Elektrická zásuvka nebo a vstup pro napájecí kabel k výrobku musí zůstat volně přístupné po celou dobu používání přístroje v provozu.
25. Je vhodné umístit produkt do blízkosti elektrické zásuvky nebo prodlužovačky, které musí být snadno přístupné.
26. Nejvyšší teplota prostředí vhodná pro tento výrobek je 35 °C.
27. **ESD tip** – Pokud dojde k vyresetování přístroje nebo není obnoven jeho provoz z důvodu elektrostatického výboje, je třeba výrobek vypnout, odpojit napájecí kabel a pak jej znovu připojit, případně přesunout přístroj na jiné místo.
28. **Baterie**
 1. Baterie nesmí být vystaveny nadměrnému teplu, jako například působení přímého slunečního světla, ohně a podobně.
 2. Používané baterie by měly být vhodné pro ekologickou likvidaci baterií.
 3. **UPOZORNĚNÍ** pro používání baterií – pro zamezení úniku elektrolytu z baterie, který může způsobit poranění, poškození majetku nebo přístroje:
 - Všechny baterie nainstalujte správně, + a - jak je vyznačeno na přístroji.
 - Nekombinujte baterie (staré a nové nebo uhlíkové a alkalické apod.)
 - Pokud nebudete přístroj delší dobu používat, vyjměte baterie ven (může dojít k jejich vytečení a tím k poškození přístroje).



Bluetooth® název i logo jsou registrované obchodní známky společnosti Bluetooth SIG, Inc. a její použití je zatíženo licencí. Ostatní obchodní známky a jména jsou vlastněny jejich vlastníky.

Varování

Tento spotřebič není určen pro používání osobami (včetně dětí) se sníženými fyzickými, smyslovými nebo duševními schopnostmi, nebo osobami bez patřičných zkušeností a znalostí, pokud jim nebyl poskytnut dohled nebo instrukce týkající se použití spotřebiče osobou zodpovědnou za jejich bezpečnost. Děti by měly být pod dozorem, aby se zajistilo, že si se spotřebičem nebudou hrát.



1. Chcete-li zabránit možnému poškození sluchu, neposlouchejte delší dobu hudbu a rádio puštěné příliš nahlas.
2. Nikdy nenechávejte zapnutý přístroj bez dozoru! Vypněte přístroj vždy, kdy jej nepoužíváte, byť jen na krátkou dobu.
3. Spotřebič není určen pro provoz prostřednictvím externího časovače nebo samostatného dálkového ovládání.
4. Je-li napájecí kabel poškozen, musí být nahrazen výrobcem, jeho servisním zástupcem (autorizovaným servisem) nebo obdobně kvalifikovanými pracovníky, aby se předešlo nebezpečí.
5. Před použitím tohoto systému zkontrolujte napětí, abyste se ujistili, že je totožné s napětím vaší místní elektrické sítě.
6. Přístroj nesmí mít zakryté větracích otvorů předměty, jako jsou noviny, ubrusy, záclony, atd. Ujistěte se, že nad přístrojem je nejméně 20 cm volného prostoru a kolem něj z každé strany nejméně 5 cm volného prostoru.
7. Přístroj nesmí být vystaven tekoucím, kapajícím nebo stříkajícím vodě. Předměty naplněné kapalinami, jako jsou např. vázy, nesmí být umístěny na přístroji.
8. Aby nedošlo k požáru nebo úrazu elektrickým proudem, neumísťujte toto zařízení na horkých místech, nevystavujte ho dešti, vlhkosti nebo prachu.
9. Neumisťujte tento přístroj v blízkosti jakýchkoliv zdrojů vody, např. kohouty, vany, pračky nebo bazény. Ujistěte se, že je přístroj umístěn na suchém, stabilním povrchu.
10. Neumisťujte tento přístroj v blízkosti silného magnetického pole.
11. Nepokládejte přístroj na zesilovače nebo přijímače.
12. Neumisťujte tento přístroj na vlhkém prostředí, vlhkost bude mít vliv na životnost elektrických komponent.
13. Pokud systém bezprostředně přemístíte z chladného do teplého prostředí, nebo pokud je umístěn ve velmi vlhké místnosti, může dojít ke kondenzaci vlhkosti uvnitř přehrávače. Pokud k tomu dojde, systém může být poškozen a nebude fungovat správně. Prosím, nechte systém zapnutý přibližně po dobu jedné hodiny, dokud se vlhkost neodpaří.
14. Nečistěte jednotku chemickými rozpouštědly, ta mohou poškodit povrch zařízení. Přístroj otřete čistým, suchým nebo lehce navlhčeným hadříkem.
15. Při odpojování napájecího kabelu ze zásuvky, tahejte přímo za zástrčku, nikdy ne za kabel.
16. Síťová zástrčka je používána jako odpojovací zařízení, odpojovací zařízení musí být vždy připraveno k použití.

POZNÁMKA



Tento výrobek je ve shodě s požadavky Evropského společenství na rádiové rušení.



Naše produkty jsou navrženy a vyrobeny z vysoce kvalitních materiálů a komponent, které jsou recyklovatelné a znovu použitelné.



Je-li na výrobku uveden tento symbol přeškrtnutého kontejneru, znamená to, že výrobek podléhá směrnici EU 2002/96/ES. Informujte se prosím o místní systém sběru tříděného odpadu pro elektrické a elektronické výrobky. Prosím řiďte se místními pravidly a nelikvidujte staré produkty spolu s běžným komunálním odpadem. Správnou likvidací starého výrobku pomůžete předejít možným negativním dopadům na životní prostředí a lidské zdraví.



Výrobek obsahuje baterie podléhající směrnici EU 2006/66/EC, které nelze vyhazovat do běžného domovního odpadu. Informujte se prosím o místních pravidlech o sběru baterií, neboť správnou likvidací pomůžete předcházet negativním důsledkům pro životní prostředí a lidské zdraví.

Informace týkající se životního prostředí

Výrobek je zabalen pouze v nezbytném obalu pro jeho ochranu. Snahou naší firmy je, aby byl obalový materiál snadno rozdělitelný na tři materiály: lepenku (krabice), polystyrén (ochranné balení) a polyethylen (sáčky, ochranné fólie z lehčeného plastu). Výrobek se skládá z materiálů, které lze recyklovat a znovu použít v případě demontáže odbornou firmou. Dodržujte prosím místní předpisy týkající se likvidace obalových materiálů, vybitých baterií a starého zařízení.

Na nahrávání a přehrávání materiálů může být vyžadován souhlas. Viz Zákon o Copyrightu Act 1956 a Zákon na ochranu umělců Sk 1958-1972.

ÚDRŽBA CD

1. Vždy používejte pouze podporované CD disky.

2. Zacházení s disky:

- o Skladujte disky v jejich obalech když je nepoužíváte.
- o Nesahejte na datovou stranu disku.
- o Nenalepujte na disky nálepky, ani je nepopisujte



UCHOpte disk tak, jak je naznačeno na obrázku

3. Skladování:

- o Skladujte disky v originálním obale.
- o Nevystavujte disky přímému slunci nebo vysokým teplotám.



NESKLADUJTE V BLÍZKOSTI ZDROJŮ TEPLA

4. Skladování:

- o Skladujte disky v originálním obale.
- o Nevystavujte disky přímému slunci nebo vysokým teplotám



DOBŘE



ŠPATNĚ



SMĚR OD STŘEDU KE KRAJI

- o Nikdy na čištění nepoužívejte benzeny, ředidla, fluidní čističe a antistatické spreje.
- o Ujistěte se, že jsou dvířka od CD přehrávače zavřená i když je zařízení vypnuté, tak zamezíte znečištění přehrávače prachem.
- o Nedoťkejte se čoček.

Poznámka ke směrnici ERP2 (výrobky spojené se spotřebou energie):

Tento výrobek se svojí EKO konstrukcí splňuje požadavky stupně 2 **Nařízení Komise (ES) č. 1275/2008, kterým se provádí směrnice Evropského parlamentu a Rady 2009/125/ES**, pokud jde o požadavky z hlediska spotřeby elektrické energie elektrických a elektronických zařízení určených pro domácnosti a kanceláře v pohotovostním režimu a ve vypnutém stavu. Po **60 minutách** bez zvukového vstupu zařízení automaticky přejde do pohotovostního režimu. Pokyny k obnově provozu jsou uvedeny v návodu k obsluze.

Upozorňujeme, že nastavení nízké hlasitosti na zdroji zvukového signálu může být zařízením považováno za stav „bez zvukového signálu“. To bude mít vliv na schopnost zařízení zjistit signál a může způsobit jeho automatický přechod do pohotovostního režimu. Dojde-li k této situaci, lze přehrávání obnovit opětovnou aktivací zvukového signálu, nebo zvýšením hlasitosti na zdrojovém audiopřehrávači (přehrávač MP3 apod.). Pokud potíže přetrvávají, obraťte se na místní servisní středisko.

UMÍSTĚNÍ OVLÁDACÍCH PRVKŮ

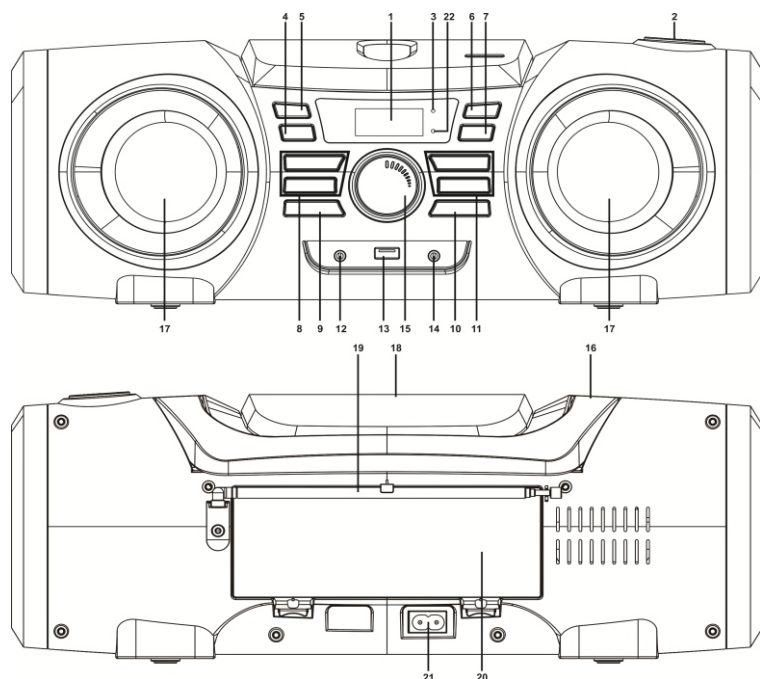

NÁZVY OVLÁDACÍCH PRVKŮ

- | | |
|---|--|
| 1. DISPLEJ | 11. TLAČÍTKO CD SKIP BACK/NEXT
(Přesun CD na předchozí/následující stopu) |
| 2. OTOČNÝ VOLIČ | 12. KONEKTOR SLUCHÁTEK |
| 3. INDIKÁTOR POHOTOVOSTNÍHO REŽIMU | 13. PORT USB |
| 4. TLAČÍTKO P-MODE (Režim přehrávání) | 14. KONEKTOR VNĚJŠÍHO VSTUPU |
| 5. TLAČÍTKO FUNCTION (Výběr funkce) | 15. REGULÁTOR HLASITOSTI |
| 6. TLAČÍTKO STANDBY (Pohotovostní režim) | 16. MADLO |
| 7. TLAČÍTKO CD PLAY/PAUSE/PAIR
(Přehrávání CD/pauza/párování) | 17. REPRODUKTORY |
| 8. TLAČÍTKO FOLD. +/-10 AND FOLD.-/-10
(Složka +/-10 a Složka -/-10) | 18. DVÍŘKA CD |
| 9. TLAČÍTKO PROG. (Programování) | 19. ANTÉNA FM |
| 10. Tlačítko CD STOP (Zastavení CD) | 20. BATERIOVÝ PROSTOR |
| | 21. ZDÍRKA PRO PŘIPOJENÍ K SÍTI |
| | 22. INDIKÁTOR PÁROVÁNÍ |

ELEKTRICKÉ NAPÁJENÍ

Tento přístroj je možné napájet stejnosměrným a střídavým proudem.

NAPÁJENÍ Z ELEKTRICKÉ SÍTĚ

Připojte koncovku dodaného síťového kabelu do zdířky síťového napájení na přístroji a zástrčku kabelu do domovní síťové zásuvky. Napájení z baterií bude automaticky vypnuto.

STEJNOSMĚRNÉ NAPÁJENÍ

Otevřete dvířka BATERIOVÉHO PROSTORU. Vložte 6 baterií typu UM-2, „C“ (nejsou součástí dodávky). Dodržte správnou polaritu, která je vyznačena v bateriovém prostoru. POZNÁMKA: Při napájení z baterií odpojte od přístroje síťový kabel.

UPOZORNĚNÍ:

Vyjměte baterie, pokud nebudete přístroj delší dobu používat nebo jsou baterie vybité. Baterie obsahují chemické látky, a proto musí být řádně zlikvidovány.

ZÁKLADNÍ FUNKCE

ZAPNUTÍ PŘÍSTROJE

Po připojení zdroje napájení přístroj zapnete stisknutím tlačítka STANDBY. Pomocí tlačítka FUNCTION vyberte funkci CD/USB/BLUETOOTH/RADIO/AUX.

ÚPRAVA HLASITOSTI

Hlasitost lze zvyšovat nebo snižovat otáčením voliče VOLUME na přístroji.

PŘEHRÁVÁNÍ CD/MP3

Podporované disky

Systém umožňuje přehrávat všechny digitální zvukové disky CD/MP3, uzavřené digitální zapisovací zvukové disky CR-Recordable (CD-R), uzavřené digitální prepisovací zvukové disky CD-Rewritable (CD-RW) a digitální zvukové disky CD/CD-R/CD-RW ve formátu CD-DA.

VLOŽENÍ DISKU

1. Tlačítkem FUNCTION na přístroji vyberte režim „CD“.
2. Otevřete dvířka CD stisknutím tlačítka PUSH TO OPEN. Na displeji se zobrazí „OP“.
3. Vložte do přihrádky zvukový disk CD/MP3 tak, aby strana s potiskem směřovala nahoru.
4. Zavřete dvířka CD. Na displeji začne blikat text „CD - - - -“, zobrazí se celkový počet stop a zahájí se přehrávání.
5. Chcete-li disk CD vyjmout, stisknutím tlačítka STOP přístroj vypnete a tlačítkem PUSH TO OPEN otevřete dvířka prostoru CD. Disk CD uchopte za okraje a opatrně jej vyjměte.

Poznámka:

1. Před otevřením dvířek CD zkontrolujte, zda se disk zcela zastavil.
2. K zajištění řádné funkce systému před dalším použitím přístroje počkejte, dokud neskončí načítání disku.
3. Pokud není vložen disk nebo je disk nečitelný, na displeji se zobrazí „NO“.

PŘEHŘÁVÁNÍ DISKU

1. Chcete-li přehrávání pozastavit, stiskněte tlačítko **▶/⏸** na přístroji. Na displeji začne blikat aktuální čas přehrávání.
Přehrávání lze obnovit opětovným stisknutím tlačítka **▶/⏸** na přístroji.
2. Chcete-li přehrávání zastavit, stiskněte tlačítko **■** na přístroji.

VÝBĚR POŽADOVANÉ STOPY/PASÁŽE

Výběr požadované stopy

V režimu zastavení nebo během přehrávání opakovaně stiskněte tlačítko **▶▶** nebo **◀◀**, dokud se na displeji nezobrazí požadovaná stopa. Přehrávání začne automaticky.

Vyhledávání konkrétní pasáže během přehrávání (procházení stopou vysokou rychlostí)

Chcete-li vysokou rychlostí vyhledat požadované místo (pasáž) aktuální stopy, stiskněte a přidržte tlačítko **▶▶** nebo **◀◀** na přístroji. Jakmile dosáhnete požadovaného místa, tlačítko uvolněte k obnovení normálního přehrávání. Přehrávání se obnoví od tohoto místa.

Výběr skladby s číslem stopy větším než 10 (platí pouze pro disky MP3)

Chcete-li vybrat skladbu/stopu s číslem větším než 10, každým stisknutím tlačítka **FOLDER/10+** se posunete o 10 stop dopředu. Poté stisknutím tlačítka **▶▶** vyberte požadovanou stopu.

Výběr požadované složky (pokud disk obsahuje více než jednu složku)

Chcete-li vybrat požadovanou složku, nejdříve stiskněte a přidržte tlačítko **FOLDER/10+** a poté krátkým stisknutím tohoto tlačítka přepněte přehrávání mezi jednotlivými složkami. Stisknutím tlačítka **▶▶** vyberte požadovanou stopu.

PROGRAMOVÁNÍ STOP

Pořadí přehrávání stop na disku je možné programovat, když je zastaveno přehrávání. Do paměti lze v požadovaném pořadí naprogramovat nejvýše 20 stop u disků CD a 99 stop u disků MP3.

1. V režimu zastavení stiskem tlačítka **PROG.** na přístroji aktivujete režim programování. Na displeji se zobrazí symbol **P** a začne blikat P01.
2. Stiskem tlačítka **▶▶** na přístroji vyberte první stopu, kterou chcete naprogramovat (příklad stopa 2).
3. Zadání uložte stisknutím tlačítka **PROG.** na přístroji. Na displeji začne blikat P02.
4. Opakováním kroků 2 a 3 uložte do programu všechny požadované stopy.
5. Stisknutím tlačítka **▶▶/⏸** na přístroji zahájíte přehrávání od první naprogramované stopy.
6. Přehrávání lze zastavit stisknutím tlačítka **■** na přístroji.
Chcete-li program vymazat, počkejte na zastavení disku, stiskněte tlačítko **■** na přístroji a otevřete dvířka prostoru CD. Program se vymaže.

OPAKOVANÉ PŘEHŘÁVÁNÍ

Je možné nastavit opakované přehrávání jedné nebo všech stop na disku.

Opakování jedné stopy

1. Během přehrávání stiskněte tlačítko **P-MODE** na přístroji. Na displeji začne blikat „**↔**“ a aktuální stopa se bude opakovaně přehrávat, dokud nestisknete tlačítko **■** na přístroji.
2. Chcete-li opakované přehrávání zrušit, stiskněte několikrát tlačítko **P-MODE** na přístroji, dokud z displeje nezmizí „**↔**“.

Opakování všech stop

1. Opakovaně stiskněte tlačítko **P-MODE** na přístroji, dokud se na displeji nezobrazí „**↔**“. Všechny stopy na disku se budou opakovaně přehrávat, dokud nestisknete tlačítko **■** na přístroji.
2. Chcete-li opakované přehrávání zrušit, stiskněte několikrát tlačítko **P-MODE** na přístroji, dokud z displeje nezmizí „**↔**“.



Opakované přehrávání složky (pouze pro disky MP3 obsahující více než jednu složku)

1. Opakovaně stiskněte tlačítko **P-MODE** na přístroji, dokud se na displeji nezobrazí „**↔ FOLDER**“. Stopy v aktuální složce se budou opakovaně přehrávat, dokud nestisknete tlačítko **■** na přístroji.
2. Chcete-li opakované přehrávání zrušit, stiskněte několikrát tlačítko **P-MODE** na přístroji, dokud z displeje nezmizí „**↔ FOLDER**“.

PŘEHŘÁVÁNÍ V NÁHODNÉM POŘADÍ

V režimu přehrávání opakovaně stiskněte tlačítko **P-MODE** na přístroji, dokud se na displeji nezobrazí „**RAND**“. Od další stopy se zahájí automatické přehrávání, které skončí po přehrání všech stop. Chcete-li náhodné přehrávání zrušit, několikrát stiskněte tlačítko **P-MODE** na přístroji, dokud z displeje nezmizí „**RAND**“.

PŘEHŘÁVÁNÍ ZE ZAŘÍZENÍ USB

1. Tlačítkem **FUNCTION** na přístroji vyberte režim „USB“.
2. K zásuvce USB připojte zařízení USB, na kterém je uložena hudba ve formátu MP3. Na displeji se zobrazí celkový počet stop uložených na zařízení USB. Po načtení zařízení USB se automaticky zahájí přehrávání od stopy 1.
3. Chcete-li přehrávání pozastavit, stiskněte tlačítko  na přístroji. Na displeji začne blikat aktuální čas přehrávání. Přehrávání lze obnovit opětovným stisknutím tlačítka  na přístroji.
4. Přehrávání je možné zastavit stisknutím tlačítka  na přístroji. Na displeji se zobrazí celkový počet stop na zařízení USB a nápis STOP.
5. Postup při programování skladeb, nastavení opakovaného přehrávání (opakování jedné stopy, opakování přehrávání ze složky, opakování všech stop) a nastavení náhodného přehrávání je stejný jako u disku CD/MP3, viz výše.

UPOZORNĚNÍ:





► 4Připojení paměťového zařízení USB prostřednictvím prodlužovacího kabelu USB se nedoporučuje, protože může docházet k výpadkům zvuku z důvodu ztrát při přenosu dat.

POSLECH ROZHLASOVÉHO VYSÍLÁNÍ

LADĚNÍ ROZHLASOVÝCH STANIC

1. Tlačítkem **FUNCTION** na přístroji vyberte režim poslechu rozhlasového vysílání v pásmu FM.
2. Otáčením voliče ladění TUNING na přístroji naladíte požadovanou rozhlasovou stanici. Na displeji se zobrazí její frekvence. Příklad: **FM 97.10** MHz.
3. K dosažení optimální kvality poslechu rozhlasového vysílání v pásmu FM vysuňte teleskopickou anténu na plnou délku. Lepšího příjmu lze rovněž dosáhnout umístěním přístroje v blízkosti okna.
4. Chcete-li rádio vypnout, tlačítkem **FUNCTION** vyberte jiný režim, nebo pomocí tlačítka **STANDBY** přístroj vypněte.

POUŽITÍ FUNKCE BLUETOOTH

1. Funkce **BLUETOOTH** se aktivuje stiskem tlačítka **FUNCTION** na přístroji. Na displeji se zobrazí „BT“ a současně začne rychle blikat indikátor **PAIR**, který signalizuje, že je přístroj připraven k párování.
2. Aktivujte funkci Bluetooth na svém zařízení Bluetooth, spusťte vyhledávání a v seznamu zařízení pro párování vyberte „BLAUPUNKT BB20BT“ (pokud se zobrazí výzva k zadání hesla, zadejte heslo 0000). Jakmile indikátor svítí modrým nepřerušovaným světlem, je připojení navázáno a na displeji se zobrazí „BT“. Stisknutím tlačítka  na přístroji nebo tlačítka přehrávání na zařízení Bluetooth vyberte hudbu a zahajte přehrávání.
3. Nastavte volič **VOLUME** na požadovanou hlasitost.
4. Stisknutím tlačítka  nebo  na přístroji nebo tlačítka pro výběr předchozí/následující stopy na zařízení Bluetooth vyberte požadovanou stopu.
5. Chcete-li přehrávání zastavit, stiskněte tlačítko  na přístroji nebo tlačítko pauzy na zařízení Bluetooth.
6. Pomocí tlačítka  je možné přístroj odpojit od aktuálně připojeného zařízení Bluetooth a zahájit vyhledávání jiného zařízení ke spárování.

Poznámka: K zajištění nejlepší kvality přehrávání pomocí funkce Bluetooth by vzdálenost mezi zařízením Bluetooth a reproduktorem neměla překročit 10 metrů.

POUŽITÍ VSTUPU PRO VNĚJŠÍ ZAŘÍZENÍ

1. Tlačítkem FUNCTION vyberte režim „AUX“.
2. Připojte konektor linky AUX do zdířky AUX IN (průměr 3,5 mm) na přehrávači. Zvukový výstup ze zařízení bude zesílen a přehráván reproduktory přístroje.
3. Podle potřeby nastavte hlasitost na přístroji nebo na připojeném zařízení.
4. Ovládání přehrávání/pauzy a výběru předchozí/další skladby se provádí na připojeném zařízení.

KONEKTOR SLUCHÁTEK

Chcete-li poslouchat hudbu, aniž byste rušili své okolí, připojte sluchátka s konektorem 3,5 mm (nejsou součástí dodávky) ke zdířce HEADPHONE.

Po připojení sluchátek je automaticky přerušeno přehrávání z reproduktorů.

UPOZORNĚNÍ: DELŠÍ POSLECH PŘI VYSOKÉ HLASITOSTI JE ŠKODLIVÝ PRO SLUCH.

TECHNICKÉ ÚDAJE

VŠEOBECNÉ

Parametry napájení.....	230 V, 50 Hz, stř. 9V baterie, UM-2, „C“, 6 ks
Příkon.....	14 W
Příkon v pohotovostním režimu	< 0,5 W
Rozměry	400 (H) x 180 (Š) x 150 (V) mm
Provozní teplota	+5 °C – +35 °C
Hmotnost	2,02 kg

ROZHLASOVÝ PŘIJÍMAČ

Frekvenční pásmo	FM
Frekvenční rozsah	FM 87,5 – 108 MHz
Verze Bluetooth	V3.0
Kapacita paměťového zařízení USB	Max. 32 GB

PŘEHŘÁVAČ KOMPAKTNÍCH DISKŮ

Optické snímání	Laser s 3 paprsky
Frekvenční odezva	100 Hz – 16 kHz

ZVUKOVÁ ČÁST

Zvukový výkon.....	1,8 W x2 RMS
--------------------	--------------

PŘÍSLUŠENSTVÍ

Návod k obsluze	1
Síťový kabel	1
Záruční list	1

Poznámka:

Technické údaje se mohou změnit z důvodu neustálého zlepšování. Vyhrazujeme si právo na provedení změn bez předchozího upozornění.

Řešení potíží

- a. Displej nefunguje.
Řešení: Zkontrolujte, zda je přístroj správně připojen ke zdroji napájení.
Znovu stiskněte tlačítko STANDBY.
Obraťte se na místní servisní středisko s žádostí o další informace.
- b. Příjem rozhlasového vysílání FM má nízkou kvalitu.
Řešení: Zkuste zcela vysunout teleskopickou anténu a změnit její směr.
Přemístěte přístroj na jiné místo nebo do blízkosti okna.
- c. Přístroj nepřehrává disk CD nebo je zvuk přerušovaný.
Řešení: Zkontrolujte, zda je disk CD vložen ve správném směru.
Zkontrolujte, zda je přístroj v režimu přehrávání CD.
Zkontrolujte, zda není povrch disku CD poškrábaný a zkuste přehrát jiný disk.

d. Přerušovaný zvuk v režimu přehrávání Bluetooth.

Řešení: Zkuste přesunout zařízení Bluetooth blíže k přístroji.

e. Přístroj nevydává žádný zvuk.

Řešení: Zkuste upravit nastavení hlasitosti.

Zkontrolujte stav nabití baterií. Pokud jsou baterie téměř vybité, může se snížit hlasitost.

Obráťte se na místní servisní středisko s žádostí o pomoc.

Ďakujeme Vám za zakúpenie nášho výrobku. Prečítajte si prosím dôkladne tento návod pred použitím prístroja a uschovajte si ho pre neskoršie použitie.

DÔLEŽITÉ BEZPEČNOSTNÉ POKYNY



Upozornenie:

Pre zníženie rizika úrazu elektrickým prúdom nezasahujte do vnútorných častí prístroja a neodstraňujte jeho kryt. V prípade poruchy zverte servis produktu autorizovanému servisu.

Výsvetlenie grafických symbolov:



Symbol blesku v trojuholníku označuje nezaizolovaný materiál v jednotke, ktorý môže spôsobiť úraz elektrickým prúdom. Pre bezpečnosť všetkých vo vašej domácnosti, prosím, neodstraňujte kryt produktu.



Výkričník v trojuholníku upozorňuje na funkcie, o ktorých by ste si mali pozorne prečítať priložené informácie, aby ste zabránili ťažkostiam s prevádzkou a údržbou zariadení.



Toto označenie znamená, že súčasťou tohto prístroja je laser. Otvorením veka zásuvky na CD a prelomením bezpečnostných zámkov môže byť užívateľ vystavený pôsobeniu žiarenia laserového lúča. Nepozerajte sa do laserového lúča, pokiaľ je v prevádzke

K dosiahnutiu Vašej najvyššej spokojnosti a radosti z používania nášho produktu, prečítajte si prosím najskôr starostlivo tento návod a zoznámte sa s jeho funkciami pred tým, než ho začnete používať. To Vám zabezpečí leta bezproblémového výkonu produktu a pôžitok z hudby.

Dôležité upozornenia

Tieto bezpečnostné a prevádzkové pokyny uschovajte pre budúce použitie.

- a. Prístroj nesmie byť vystavený vode a umiestnený vo vlhkom prostredí (napr. v kúpeľni).
- b. Výrobok by nemal byť umiestnený:
 - a) na miestach vystavených priamemu slnečnému žiareniu alebo v blízkosti vykurovacích telies.
 - b) na iných stereofónnych zariadeniach, ktoré vyžarujú príliš tepla.
 - c) na miestach, kde by bolo zamedzené ochladzovanie prístroja pomocou jeho ventilátora alebo v prašnom prostredí.
 - d) na miestach, ktoré konštantne vibrujú.
 - e) vo vlhkých a mokrych priestoroch.
- c. Neumiestňujte prístroj blízko zapálených sviečok alebo iných zdrojov otvoreného ohňa.
- d. Výrobok používajte len podľa pokynov v tejto príručke.
- e. Pred prvým zapnutím prístroja sa uistite, že je napájací kábel správne pripojený.

Z bezpečnostných dôvodov neodstraňujte žiadne kryty ani sa nepokúšajte získať prístup k vnútrajšku výrobku. Nepokúšajte sa odstrániť skrutky, alebo otvárať kryt jednotky. Servis produktu a všetky opravy vždy zverte autorizovanému servisu a jeho kvalifikovanému personálu.

BEZPEČNOSTNÉ POKYNY

1. **Čítajte pokyny** – pred uvedením prístroja do prevádzky si prečítajte všetky bezpečnostné a prevádzkové pokyny a návod na obsluhu.
2. **Uschovajte návod k obsluhu** – tento návod na obsluhu uschovajte pre budúce použitie.
3. **Dbajte varovani** – všetky varovania na produkte a v návode na obsluhu je potrebné dodržiavať.
4. **Postupujte podľa pokynov** – pokyny pre prevádzku a bezpečnostné pravidlá treba dodržiavať.
5. **Inštalácia** – inštalujte výrobok v súlade s pokynmi výrobcu.
6. **Napájacie zdroje** – tento produkt napájajte len z druhu zdroja, ktorý je uvedený na napájacom kábli. Ak si nie ste istí, aký typ napájania máte doma, obráťte sa na svojho predajcu výrobkov alebo miestnu energetickú spoločnosť.
7. **Uzemnenie alebo polarizácia** – výrobok nemusí byť uzemnený. Uistite sa, že zástrčka napájacieho kábla je úplne zasunutá do elektrickej zásuvky alebo do predlžovacieho kábla tak, aby bolo zamedzené vzniku prechodového odporu a tým možného rizika vzniku požiaru. Ak používate predlžovací napájací kábel alebo neoriginálny napájací kábel od iného výrobcu, než ktorý je dodávaný ako súčasť balenia s výrobkom, musí byť tento neoriginálny kábel vybavený príslušnými kontaktmi pre prepojenie s výrobkom a musia mať bezpečnostné schválenia pre použitie v danej krajine.
8. **Ochrana napájacieho kábla** – napájacie káble by mali byť vedené tak, aby neboli prehnuté, stáčanie predmety umiestnenými na alebo proti nim, po napájacom kábli by nemalo byť chodenie. Pred týmito nežiaducimi vplyvmi chráňte najmä konektory káblov na zapojenie do zásuvky a pre napojenie s produktom.
9. **Preťaženie** – nepreťažujte elektrické zásuvky, predlžovacie káble alebo viacnásobné zásuvky, následkom takéhoto preťažovania je zvýšené riziko požiaru alebo úrazu elektrickým prúdom.
10. **Vetranie** – výrobok musí byť umiestnený na riadne vetrané miesto. Nekladte výrobok na posteľ, pohovku, alebo iný podobný povrch. Nezakrývajte výrobok vecami, ako sú obrusy, noviny, apod.
11. **Teplota** – tento produkt by nemal byť umiestnený v blízkosti zdrojov tepla, ako sú radiátory, regenerátory tepla, kachle, zosilňovače a iné zariadenia, ktoré produkujú teplo. Na prístroji nesmie byť umiestnený žiadny zdroj otvoreného ohňa, napríklad zapálené sviečky.
12. **Voda a vlhkosť** – pre zníženie rizika požiaru alebo úrazu elektrickým prúdom, nevystavujte výrobok kvapkajúcej, striekajúcej alebo tečúcej vode a nadmernej vlhkosti, napr. v saune či kúpeľni. Nepoužívajte tento výrobok v blízkosti vody, napríklad pri vani, umývadle, dreze, kade, vo vlhkej pivnici, v blízkosti bazéna a pod.
13. **Vniknutie predmetov a tekutín** – nikdy nekladajte akékoľvek cudzie predmety do otvorov výrobku, mohli by sa dotknúť miest s vysokým napätím alebo by mohli spôsobiť skrat, čo môže viesť k požiaru alebo úrazu elektrickým prúdom. Nikdy nelejte akúkoľvek tekutinu akéhokoľvek druhu na výrobok ani do výrobku. Neumiestňujte akýkoľvek predmet obsahujúci tekutinu na povrch výrobku (napr. Váza, pohár s vodou a pod.).
14. **Čistenie** – pred čistením odpojte výrobok z elektrickej zásuvky. Prach z prístroja odstraňujte suchou handričkou. Ak chcete používať aerosólové čistiace spreje, nestriekajte priamo na výrobok; nastriekajte čistiaci prostriedok na handričku a potom aplikujte. Dávajte pozor, aby nedošlo k poškodeniu hracej jednotky.
15. **Príslušenstvo** – nepoužívajte neoriginálne príslušenstvo, ktoré nie je odporúčané výrobcom produktu, neoriginálne príslušenstvo môže ohroziť bezpečné používanie a funkciu výrobku.
16. **Umiestnenie** – neumiestňujte výrobok na nestabilný vozík, stojan, trojnožku, konzolu alebo stolík. Výrobok môže spadnúť a spôsobiť vážne zranenie deťom alebo dospelým a môže dôjsť k vážnemu poškodeniu výrobku. Používajte iba so stabilným vozíkom, stojanom, trojnožkou, držiakom alebo stolom, alebo zariadením doporučeným výrobcom alebo predávaným spolu s výrobkom. Ak je nutná akákoľvek montáž výrobku, riadte sa pokynmi výrobcu a používajte iba montážne príslušenstvo odporúčané výrobcom.
17. **Manipulácia s produktom** – pri premiestňovaní produktu na vozíku je nutné dodržiavať opatrnosť. Prudká zmena smeru, prudké zastavenie, vysoká rýchlosť alebo nerovný povrch môžu spôsobiť prevrhnutie vozíka a tým prípadné poškodenie produktu.
18. **Obdobie nepoužívania** – ak je zariadenie dlhší čas nepoužívala musí byť napájací kábel

prístroja odpojený z elektrickej zásuvky. Odpojte napájací kábel z elektrickej zásuvky počas búrky.

19. **Servis** – nepokúšajte sa o servis alebo o opravu tohto prístroja svojpomocne, otvorenie alebo odstránenie krytov prístroja vás môže vystaviť nebezpečenstvu úrazu elektrickým prúdom alebo inému nebezpečenstvu. Všetky opravy prístroja zverte kvalifikovanému servisnému personálu autorizovaného servisu.
20. prosím, ak nie je v prevádzke, odpojte napájací kábel z hlavného zdroja energie alebo z elektrickej zásuvky v stene. Vo chvíli, keď je napájací kábel zapojený k zdroju elektrickej energie, je systém v pohotovostnom režime, to znamená, že prístroj nie je úplne vypnutý a prúdi do neho elektrická energia.
21. **Náhradné diely**– ak sú potrebné náhradné diely, uistite sa, že servisný technik použil náhradné diely, ktoré sú špecifikované výrobcom alebo majú rovnaké vlastnosti ako originálne diely. Neoprávnená výmena môže viesť k požiaru, úrazu elektrickým prúdom alebo spôsobiť iné nebezpečenstvo.
22. **Sieťové poistky**– pre trvalú ochranu proti požiaru, používajte iba správny typ poistiek. Správna špecifikácia poistiek je pre každý rozsah napätia vyznačená na výrobku.
23. Nezvyšujte príliš hlasitosť pri počúvaní častí s veľmi nízkou úrovňou hlasitosti alebo pri náhlej úplnej absencii zvuku. Ak tak urobíte, môže vo chvíli opätovného zvýšenia úrovne hlasitosti prehrávanej pasáže dôjsť k poškodeniu reproduktorov.
24. Pokiaľ chcete prístroj úplne odpojiť od napájania, musíte odpojiť napájací kábel od prístroja alebo od elektrickej zásuvky. Elektrická zásuvka alebo a vstup pre napájací kábel k výrobku musí zostať voľne prístupné po celú dobu používania prístroja v prevádzke.
25. Je vhodné umiestniť produkt do blízkosti elektrickej zásuvky alebo predlžovačky, ktoré musia byť ľahko prístupné. Najvyššia teplota prostredia vhodná pre tento výrobok je 35 °C.
26. **ESD tip** – Ak dôjde k vyresetovaniu prístroja alebo nie je obnovený jeho prevádzka z dôvodu elektrostatického výboja, treba výrobok vypnúť, odpojiť napájací kábel a potom ho znova pripojiť, prípadne presunúť prístroj na iné miesto.
27. **Batérie**
 1. Batérie nesmú byť vystavené nadmernému teplu, ako napríklad pôsobeniu priameho slnečného svetla, ohňa a podobne.
 2. Použité batérie by mali byť vhodné pre ekologickú likvidáciu batérií.
 3. **UPOZORNENIE** pre používanie batérií - pre zamedzenie úniku elektrolytu z batérie, ktorý môže spôsobiť poranenie, poškodenie majetku alebo prístroja:
 - Všetky batérie nainštalujte správne, + a - ako je vyznačené na prístroji.
 - Nekombinujte batérie (staré a nové alebo uhľikové a alkalické atď.)
 - Pokiaľ nebudete prístroj dlhšiu dobu používať, vyberte batérie von (môže dôjsť k ich vytečeniu a tým k poškodeniu prístroja).



Bluetooth® názov i logo sú registrované obchodné známky spoločnosti Bluetooth SIG, Inc. a jej použitie je zaťažené licenciou. Ostatné obchodné známky a mená sú vlastnené ich vlastníkmi.

Varovanie

Tento spotrebič nie je určený pre používanie osobami (vrátane detí) so zníženými fyzickými, zmyslovými alebo duševnými schopnosťami, alebo osobami bez patričných skúseností a znalostí, pokiaľ im nebol poskytnutý dohľad alebo inštrukcie týkajúce sa použitia spotrebiča osobou zodpovednou za ich bezpečnosť. Deti by mali byť pod dozorom, aby sa zaistilo, že sa so spotrebičom nebudú hrať.



1. Ak chcete zabrániť možnému poškodeniu sluchu, nepočúvajte dlhšiu dobu hudbu a rádio pustené príliš nahlas.
2. Nikdy nenechávajte zapnutý prístroj bez dozoru! Vypnite prístroj vždy, keď ho nepoužívate, hoci len na krátku dobu.
3. Spotrebič nie je určený pre prevádzku prostredníctvom externého časovača alebo samostatného diaľkového ovládania.
4. Ak je napájací kábel poškodený, musí byť nahradený výrobcom, jeho servisným zástupcom (autorizovaným servisom), alebo obdobne kvalifikovanými pracovníkmi, aby sa predišlo nebezpečenstvu.
5. Pred použitím tohto systému skontrolujte napätie, aby ste sa uistili, že je totožné s napätím vašej miestnej elektrickej siete.
6. Prístroj nesmie mať zakryté vetracích otvorov predmetmi, ako sú noviny, obrusy, záclony, atď. Uistite sa, že nad prístrojom je najmenej 20 cm voľného priestoru a okolo neho z každej strany najmenej 5 cm voľného priestoru.
7. Prístroj nesmie byť vystavený tečúcej, kvapkajúcej alebo striekajúcej vode. Predmety naplnené kvapalinami, ako sú napr. Vázy, nesmú byť umiestnené na prístroji.
8. Aby nedošlo k požiaru alebo úrazu elektrickým prúdom, neumiestňujte toto zariadenie na horúcich miestach, nevystavujte ho dažďu, vlhkosti alebo prachu.
9. Neumiestňujte tento prístroj v blízkosti akýchkoľvek zdrojov vody, napr. Kohúty, vane, práčky alebo bazény. Uistite sa, že je prístroj umiestnený na suchom, stabilnom povrchu.
10. Neumiestňujte tento prístroj v blízkosti silného magnetického poľa.
11. Nekladte prístroj na zosilňovače alebo prijímača.
12. Neumiestňujte tento prístroj na vlhkom prostredí, vlhkosť bude mať vplyv na životnosť elektrických komponentov.
13. Ak systém bezprostredne premiestnite z chladného do teplého prostredia, alebo ak je umiestnený vo veľmi vlhkej miestnosti, môže dôjsť ku kondenzácii vlhkosti vo vnútri prehrávača. Ak k tomu dôjde, systém môže byť poškodený a nebude fungovať správne. Prosím, nechajte systém zapnutý približne po dobu jednej hodiny, kým sa vlhkosť neodparí.
14. Nečistite jednotku chemickými rozpúšťadlami, tá môžu poškodiť povrch zariadenia. Prístroj utrite čistým, suchým alebo mierne navlhčenou handričkou.
15. Pri odpájaní napájacieho kábla zo zásuvky, ťahajte priamo za zástrčku, nikdy nie za kábel.
16. Sieťová zástrčka je používaná ako rušiacie zariadenie, vypínacie zariadenie musí byť vždy pripravené na použitie.

POZNÁMKA



Tento výrobok je v zhode s požiadavkami Európskeho spoločenstva na rádiové rušenie.



Naše produkty sú navrhnuté a vyrobené z vysoko kvalitných materiálov a komponentov, ktoré sú recyklovateľné a znovu použiteľné.



Ak je na výrobku uvedený symbol preškrtnutého kontajneru, znamená to, že výrobok podlieha smernici EÚ 2002/96 / ES. Informujte sa prosím o miestnom systéme separovaného zberu pre elektrické a elektronické výrobky. Prosím radte sa miestnymi pravidlami a nelikvidujte staré produkty spolu s bežným komunálnym odpadom. Správnou likvidáciou pomôžete znížiť negatívne následky na životné prostredie a ľudské zdravie.



Výrobok obsahuje batérie, ktoré smernicu EÚ 2006/66 / EC nemožno vyhadzovať do bežného domového odpadu. Informujte sa prosím o miestnych pravidlách separovaného zberu batérií, pretože správnou likvidáciou pomôžete predchádzať negatívnym dôsledkom pre životné prostredie a ľudské zdravie.

Informácie týkajúce sa životného prostredia

Výrobok je zabalený len v nevyhnutnom obale pre jeho ochranu. Snahou našej firmy je, aby bol obalový materiál ľahko rozdeliteľný na tri materiály: kartón (krabica), polystyrénová pena (vypodloženie) a polyetylén (vrecká, ochranná penová pokrývka). Výrobok sa skladá z materiálov, ktoré je možné recyklovať a znovu použiť v prípade demontáže odbornou firmou. Dodržujte prosím miestne predpisy týkajúce sa likvidácie obalových materiálov, vybitých batérií a starého zariadenia. Na nahrávanie a prehrávanie materiálov môže byť vyžadovaný súhlas. Pozri Zákon o copyrightu Act 1956 a Zákon na ochranu umelcov Sk 1958-1972.

ÚDRŽBA CD

1. Vždy používajte iba podporované CD disky.

2. Zaobchádzanie s diskami:

- o Skladujte disky v ich obaloch keď ich nepoužívate.
- o Nesiahajte na dátovú stranu disku.
- o Nenalepujte na disky nálepky, ani ich nepopisujte



UCHOpte disk tak, ako je naznačené na obrázku

3. Skladovanie:

- o Skladujte disky v originálnom obale.
- o Nevystavujte disky priamemu slnku alebo vysokým teplotám.



NESKLADUJTE V BLÍZKOSTI ZDROJŮ TEPLA

4. Čistenie diskov:

- o Pre čistenie disku použite čistú mäkkú handričku bez vlasu, ktorá nie je zaprášená.
- o Disk čistite od stredu smerom von ku kraju v priamej lajne.



DOBRE



ZLE



SMER OD STREDU KU KRAJU

- o Nikdy na čistenie nepoužívajte benzén, riedidlá, fluidné čističe a antistatické spreje.
- o Uistite sa, že sú dvierka od CD prehrávača zatvorené, aj keď je zariadenie vypnuté, zamedzíte tak znečisteniu prehrávača prachom.
- o Nedotýkajte sa šošoviek.

Vyhlasenie v súvislosti so smernicami týkajúcimi sa ERP2 (Energy Related Products):

Tento produkt s dizajnom ECO je v súlade požiadavkou 2. etapy nariadenia komisie (ES) č. 1275/2008, ktorým sa vykonáva smernica 2009/125/ES, pokiaľ ide o spotrebu elektrickej energie v elektronických zariadeniach v domácnosti a kancelárskych zariadeniach v stave pohotovosti a vo vypnutom stave.

Po **60 minútach** bez akéhokoľvek zvukového vstupu sa zariadenie automaticky prepne do pohotovostného režimu. Ak chcete obnoviť jeho prevádzku, postupujte podľa pokynov v príručke.

Upozorňujeme, že nastavenie nízkej hlasitosti v zdroji zvuku môže byť rozpoznané ako stav bez zvukového signálu, čo ovplyvní schopnosť detekcie zvuku v zariadení a môže tiež viesť k automatickému prepnutiu do pohotovostného režimu. Ak k tomu dôjde, znovu aktivujte prenos zvukového signálu alebo zvýšte hlasitosť na prehrávači, ktorý je zdrojom zvuku (MP3 prehrávač atď.), aby sa obnovilo prehrávanie. Ak problém pretrváva, obráťte sa na miestne servisné stredisko.

UMIESTNENIE OVLÁDACÍCH PRVKOV

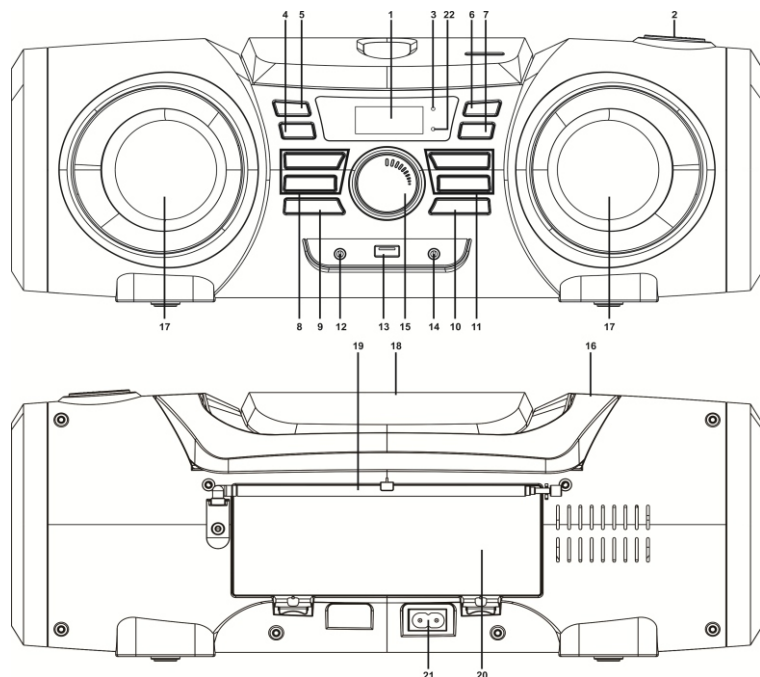

NÁZVY OVLÁDACÍCH PRVKOV

- | | | | |
|-----|----------------------------------|-----|---|
| 1. | DISPLEJ | 13. | USB PORT |
| 2. | KOLIESKO LADENIA | 14. | KONEKTOR AUX IN |
| 3. | INDIKÁTOR POHOTOVOSTNÉHO REŽIMU | 15. | KOLIESKO HLASITOSTI |
| 4. | TLAČIDLO P-MODE | 16. | RUKOVÄŤ |
| 5. | TLAČIDLO FUNCTION | 17. | REPRODUKTORY |
| 6. | TLAČIDLO STANDBY | 18. | DVIERKA PREHRÁVAČA DISKOV CD |
| 7. | TLAČIDLO CD PLAY/PAUSE/PAIR | 19. | FM ANTÉNA |
| 8. | TLAČIDLO FOLD +/-10 A FOLD.-/-10 | 20. | PRIHRADKA PRE BATÉRIE |
| 9. | TLAČIDLO PROG. | 21. | ELEKTRICKÁ ZÁSUVKA NA STRIEDAVÉ NAPÄTIE |
| 10. | TLAČIDLO CD STOP | 22. | INDIKÁTOR PÁROVANIA |
| 11. | TLAČIDLO CD SKIP BACK/NEXT | | |
| 12. | KONEKTOR PRE SLÚCHADLÁ | | |

ZDROJ NAPÁJANIA

Jednotka je navrhnutá tak, aby mohla byť napájaná striedavým aj jednosmerným napätím.

NAPÁJANIE STRIEDAVÝM NAPÄTÍM

Zapojte koniec dodaného napájacieho kábla do elektrickej zásuvky striedavého napätia na jednotke a druhý koniec kábla zapojte do elektrickej zásuvky v domácnosti. Batérie sa automaticky odpoja.

NAPÁJANIE JEDNOSMERNÝM NAPÄTÍM

Otvorte dvierka PRIEHRADKY PRE BATÉRIE. Do priehradky vložte 6 kusov batérií veľkosti UM-2 C (nie sú súčasťou dodávky). Vložené batérie musia byť správne orientované z hľadiska polarít.

POZNÁMKA: Pri používaní batérií odpojte napájací kábel od jednotky.

VAROVANIE:

Ak sú batérie vybité alebo sa už dlhšie nepoužívali, odstráňte ich.

Batérie obsahujú chemické látky, takže ich je nutné správne zlikvidovať.

ZÁKLADNÉ FUNKCIE

ZAPNUTIE JEDNOTKY

Po pripojení k zdroju napájania jednotku zapnete stlačením tlačidla STANDBY. Stláčaním tlačidla FUNCTION a môžete vybrať funkcie CD/USB/BLUETOOTH/RADIO/AUX.

NASTAVENIE HLASITOSTI

Hlasitosť môžete nastaviť otáčaním kolieska VOLUME na jednotke.

POUŽÍVANIE DISKOV CD/MP3

Disky na prehrávanie

Tento systém dokáže prehrávať všetky digitálne zvukové disky CD/MP3, finalizované digitálne zvukové zapisovateľné zvukové disky CD (CD-R), finalizované digitálne zvukové prepisovateľné disky CD (CD-RW) a digitálne zvukové disky CD/CD-R/CD-RW vo formáte CD-DA.





VLOŽENIE DISKU

1. Stláčaním tlačidla FUNCTION na jednotke vyberte režim CD.
2. Stláčaním tlačidla PUSH TO OPEN otvorte dvierka prehrávača diskov CD. Na displeji sa zobrazí hlásenie „OP“.
3. Položte zvukový disk CD/MP3 na podávač tak, aby bol otočený lícnou stranou nahor.
4. Zatvorte dvierka prehrávača diskov CD.
Na displeji sa zobrazí blikajúce hlásenie „CD - - - -“ a potom sa zobrazí celkový počet skladieb a spustí sa prehrávanie.
5. Ak chcete vybrať disk CD, stlačením tlačidla STOP vypnite jednotku a potom stlačením tlačidla PUSH TO OPEN otvorte dvierka priestoru pre disk CD. Uchopte disk CD za jeho okraje a opatrne ho vyberte

Poznámka:

1. Pred otvorením dvierok prehrávača diskov CD sa uistite, že disk je zastavený.
2. Ak chcete zaistiť, aby systém pracoval správne, pred vykonaním ďalších akcií počkajte, kým jednotka úplne prečíta disk.
3. Ak v podávači nie je vložený žiadny disk alebo ak sa disk nedá čítať, na displeji sa zobrazí hlásenie „NO“.

PREHRÁVANIE DISKU

1. Ak chcete pozastaviť prehrávanie, stlačte tlačidlo  /  na jednotke. Aktuálny čas prehrávania bude blikať na displeji.
Ak chcete obnoviť prehrávanie, znova stlačte tlačidlo  /  na jednotke.
2. Ak chcete zastaviť prehrávanie, stlačte tlačidlo  na jednotke.

VÝBER POŽADOVANEJ SKLADBY ALEBO PASÁŽE

Výber požadovanej skladby

Keď je jednotka zastavená alebo prehráva disk, stlačte tlačidlo **▶▶** alebo **◀◀** a podržte ho stlačené, kým sa na displeji nezobrazí požadovaná skladba. Skladba sa začne prehrávať automaticky.

Vyhľadanie konkrétnej pasáže počas prehrávania (rýchle prechádzanie skladbami)

Stlačením a podržaním stlačeného tlačidla **▶▶** alebo **◀◀** na jednotke rýchlo prechádzajte aktuálne prehrávanou skladbou, kým sa nedostanete k požadovanému bodu (pasáži).

Uvoľnením tlačidla sa potom vrátite do režimu normálneho prehrávania. Prehrávanie sa znovu spustí od tohto bodu.

Výber skladby s číslom vyšším než 10 (len disky MP3)

Ak chcete vybrať skladbu s číslom vyšším než 10, každým stlačením tlačidla FOLDER/10+ prejdete o 10 skladieb dopredu a stlačením tlačidla **▶▶** potom môžete vybrať požadovanú skladbu.

Výber požadovaného priečinka (ak disk obsahuje viacero priečinkov)

Ak chcete vybrať požadovaný priečinok, najprv stlačte tlačidlo FOLDER/10+ a podržte ho stlačené a potom môžete krátkym stlačením tohto tlačidla prepínať medzi prehrávaním hudby z rôznych priečinkov. Stlačením tlačidla **▶▶** potom môžete vybrať požadovanú skladbu.

PROGRAMOVANIE SKLADIEB



Programovanie skladieb z disku je možné, ak je zastavené prehrávanie. Do pamäte je možné v ľubovoľnom poradí uložiť až 20 skladieb, ak ide o disk CD, a 99 skladieb, ak ide o disk MP3.

1. V režime zastavenia stlačením tlačidla **PROG.** na jednotke prejdite na nastavenie programu. Na displeji sa zobrazí logo **P** a blikajúca hodnota P01.
2. Stlačením tlačidla **▶▶** na jednotke vyberte prvú požadovanú skladbu, ktorá sa má naprogramovať. (príklad: skladba č. 2)
3. Stlačením tlačidla **PROG.** na jednotke ju uložte do pamäte. Na displeji začne blikať hodnota P02.
4. Opakujte kroky č. 2 a 3 na uloženie ostatných požadovaných skladieb, kým nenaprogramujete všetky skladby.
5. Stlačením tlačidla **▶▶** / **⏮** na jednotke spustíte prehrávanie od prvej naprogramovanej skladby.
6. Ak chcete zastaviť naprogramované prehrávanie, stlačte tlačidlo **■** na jednotke. Ak chcete program vymazať, môžete stlačiť tlačidlo **■** na jednotke, keď je disk zastavený, a otvoríť dvierka priestoru pre disk CD. Program sa vymaže.



OPAKOVANÉ PREHRÁVANIE

Opakovane môžete prehrať jednu skladbu alebo všetky skladby na disku.



Opakovanie jednej skladby

1. Počas prehrávania stlačte tlačidlo **P-MODE** na jednotke. Na displeji sa zobrazí blikajúci indikátor „“ a aktuálna skladba sa bude prehrávať znovu a znovu, kým nestlačíte tlačidlo **■** na jednotke.
2. Ak chcete zrušiť opakované prehrávanie, podržte tlačidlo **P-MODE** na jednotke stlačené, kým indikátor „“ nezmizne z displeja.

Opakovanie všetkých skladieb

1. Stlačte tlačidlo **P-MODE** na jednotke a podržte ho stlačené, kým sa indikátor „“ nezobrazí na displeji a neprestane blikať. Všetky skladby na disku sa budú prehrávať znovu a znovu, kým nestlačíte tlačidlo **■** na jednotke.
2. Ak chcete zrušiť opakované prehrávanie, podržte tlačidlo **P-MODE** na jednotke stlačené, kým indikátor „“ nezmizne z displeja.



Opakovanie priečinka (len v prípade disku MP3, ktorý obsahuje viacero priečinkov)

1. Stlačte tlačidlo **P-MODE** na jednotke a podržte ho stlačené, kým sa indikátor „ FOLDER“ nezobrazí na displeji a neprestane blikať. Aktuálny priečinok sa bude prehrávať znovu a znovu, kým nestlačíte tlačidlo **■** na jednotke.
2. Ak chcete zrušiť opakované prehrávanie, podržte tlačidlo **P-MODE** na jednotke stlačené, kým indikátor „ FOLDER“ nezmizne z displeja.

NÁHODNÉ PREHRÁVANIE

Stláčajte tlačidlo **P-MODE** na jednotke v režime prehrávania, kým sa na displeji nezobrazí indikátor **RAND** a neprestane blikať. Náhodné prehrávanie sa automaticky spustí od nasledujúcej skladby, kým sa neprehrajú všetky skladby, a potom sa zastaví. Stlačením a podržaním tlačidla **P-MODE** na jednotke, kým hlásenie „RAND“ nezmizne z displeja, zrušíte náhodné prehrávanie.

POUŽÍVANIE USB ZARIADENIA

1. Stláčaním tlačidla **FUNCTION** na jednotke vyberte režim „USB“.
2. Pripojte USB zariadenie s uloženou hudbou vo formáte MP3 k USB portu. Na LCD displeji sa zobrazí celkový počet skladieb uložených v USB zariadení. Po prečítaní obsahu USB zariadenia sa automaticky spustí prehrávanie od skladby č. 1.
3. Ak chcete pozastaviť prehrávanie, stlačte tlačidlo **▶||** /  na jednotke. Aktuálny čas prehrávania bude blikať na displeji. Ak chcete obnoviť prehrávanie, znova stlačte tlačidlo **▶||** /  na jednotke.
4. Ak chcete zastaviť prehrávanie, stlačte tlačidlo **■** na jednotke. Na displeji sa zobrazí celkový počet skladieb v zariadení USB a hlásenie „STOP“.
5. Pokračujte naprogramovaným prehrávaním, opakovaným prehrávaním (opakovaním jednej skladby, opakovaním priečinka alebo opakovaním všetkých skladieb) alebo náhodným prehrávaním, ako je to opísané v časti „POUŽÍVANIE DISKOV CD/MP3“.

VAROVANIE:



► 4USB zariadenie sa neodporúča pripájať prostredníctvom predĺžovacieho USB kábla, pretože to môže viesť k prerušovaniu prehrávania zvuku v dôsledku strát počas prenosu údajov.

POUŽÍVANIE RÁDIA

LADENIE ROZHLASOVÝCH STANÍC

1. Stláčaním tlačidla **FUNCTION** na jednotke vyberte režim FM Radio.
2. Otáčaním kolieska **TUNING** na jednotke naladte požadovanú stanicu. Naladená frekvencia sa zobrazí na displeji. Príklad: **FM 97,10** MHz.
3. Ak chcete optimalizovať príjem signálu pri počúvaní staníc z pásma FM, v záujme zlepšenia príjmu úplne vytiahnite teleskopickú anténu alebo umiestnite jednotku v blízkosti okna.
4. Ak chcete vypnúť rádio, stláčaním tlačidla **FUNCTION** prepnete na inú funkciu alebo stlačením tlačidla **STANDBY** jednotku vypnete.

POUŽÍVANIE FUNKCIE BLUETOOTH

1. Stláčaním tlačidla **FUNCTION** na jednotke prepnete na funkciu **BLUETOOTH**. Na LCD displeji sa zobrazí hlásenie „BT“ a indikátor **PAIR** sa rozblíka vysokou rýchlosťou, čo znamená, že jednotka je pripravená na spárovanie.
2. Zapnite funkciu Bluetooth na zariadení Bluetooth a v ponúknutom zozname zariadení Bluetooth na spárovanie vyhľadajte a vyberte názov jednotky **BLAUPUNKT BB20BT** (v prípade potreby zadania hesla POP zadajte heslo 0000). Indikátor prestane blikať a rozsvieti sa na modro, čo naznačuje, že sa vytvorilo pripojenie, a na displeji sa zobrazí hlásenie „BT“. Stlačením tlačidla **▶||** /  na jednotke alebo tlačidla prehrávania na zariadení Bluetooth vyberte hudbu a spustite prehrávanie.
3. Nastavte koliesko **VOLUME** na požadovanú úroveň.
4. Stláčaním tlačidla **▶||** alebo **◀◀** na jednotke alebo tlačidla na prechod na predchádzajúcu alebo nasledujúcu skladbu na zariadení Bluetooth vyberte požadovanú skladbu.
5. Ak chcete zastaviť prehrávanie, stlačte tlačidlo **▶||** /  na jednotke alebo tlačidlo na pozastavenie na zariadení.
6. Stlačenie a podržanie stlačeného tlačidla **▶||** /  môže viesť k odpojeniu jednotky od aktuálneho zariadenia Bluetooth a spustenia vyhľadávania iného zariadenia na spárovanie.

Poznámka: Pripojenie Bluetooth najlepšie funguje, ak vzdialenosť medzi zariadením Bluetooth a reproduktorom nepresahuje 10 metrov.

POUŽÍVANIE REŽIMU AUX-IN

1. Stláčaním tlačidla FUNCTION vyberte režim „AUX“.
2. Pripojte kábel AUX do konektora AUX IN (Ø3,5 mm) na prehrávači. Hudba zo zariadenia sa zosilní a exportuje z reproduktorov.
3. Nastavte hlasitosť na jednotke alebo na zariadení na požadovanú úroveň.
4. Pokračujte spustením alebo pozastavením prehrávania alebo prechodom na predchádzajúcu či nasledujúcu skladbu na zariadení.

KONEKTOR PRE SLÚCHADLÁ

Ak chcete prehrávaný zvuk počúvať sami, pripojte 3,5 mm slúchadlá (nie sú súčasťou dodávky) do konektora HEADPHONE.

Výstup zvuku z reproduktorov sa tak automaticky preruší.

VAROVANIE: DLHODOBÉ POČÚVANIE PRI VYSOKÝCH HLASITOSTIACH ŠKODÍ VÁŠMU SLUCHU.

ŠPECIFIKÁCIE

VŠEOBECNÉ

Požiadavky na napájanie	striedavé napätie 230 V, 50 Hz jednosmerné napätie 9 V, 6 ks batérií UM-2”C”
Spotreba energie.....	14 W
Spotreba v pohotovostnom režime	< 0,5 W
Rozmery.....	400 (H) x 180 (Š) x 150 (V) mm
Prevádzková teplota	+ 5 °C – + 35 °C
Hmotnosť:.....	2,02 kg

RÁDIO

Prijímové pásma	FM
Frekvenčný rozsah.....	FM 87,5 – 108 MHz
Verzia Bluetooth	V3.0
Prehrávanie zariadení USB	až do 32 GB

KOMPAKTNÉ DISKY

Optické snímanie	trojlúčový laser
Frekvenčná odozva.....	100 Hz – 16 kHz

ZVUK

Výstupný výkon	1,8 W x 2 RMS
----------------------	---------------

PRÍSLUŠENSTVO

Brožúra s pokynmi	1
Napájací kábel	1
Záručná karta	1

Poznámka:

Špecifikácie sa neustále zlepšujú, takže podliehajú zmenám, a preto si vyhradujeme právo na ich úpravu bez predchádzajúceho upozornenia.

Riešenie problémov

- a. Displej sa nemôže rozsvietiť.
Odpoveď: Skontrolujte, či je zdroj striedavého napätia správne pripojený.
Znovu stlačte tlačidlo STANDBY.
Ďalšie informácie vám poskytnie miestne servisné stredisko.
- b. Prijem signálu FM je nekvalitný.
Odpoveď: Skúste úplne vytiahnuť teleskopickú anténu a nastaviť otočenie antény.
Skúste premiestniť jednotku na iné miesto alebo do blízkosti okna.

- c. Jednotka nedokáže prehrať disk CD alebo prehrávaný zvuk je prerušovaný.
Odpoveď: Skontrolujte, či bol disk CD vložený správnym spôsobom.
Skontrolujte, či je jednotka prepnutá do režimu CD.
Skontrolujte povrch disku CD, či nie je poškriabaný, a vyskúšajte iný disk CD.
- d. Zvuk je v režime prehrávania Bluetooth prerušovaný.
Odpoveď: Skúste priložiť zariadenie Bluetooth bližšie k reproduktoru.
- e. Nepočuť žiadny zvuk.
Odpoveď: Skúste otáčať koliesko hlasitosti.
Skontrolujte nabitie batérií. Ak sú batérie príliš vybité, hlasitosť sa zníži.
Požiadajte o podporu miestne servisné stredisko.

Köszönjük, hogy megvásárolta termékünket. Kérjük, a csatlakoztatás, illetve a termék használata előtt alaposan olvassa el a jelen kézikönyvet. Őrizze meg ezt a kézikönyvet későbbi felhasználás céljából.

FONTOS BIZTONSÁGI UTASÍTÁSOK



Vigyázat:

Az áramütés kockázatának csökkentése érdekében ne szerelje szét a terméket, és ne tegye ki a készüléket esőnek vagy nedvességnek. A termék nem tartalmaz szervizelhető alkatrészeket. A szervizelést csak szakképzett szerelő végezze.

A grafikus szimbólumok magyarázata:



Az egyenlő szárú háromszögben lévő villám szimbólum a termék belsejében lévő, olyan nem szigetelt, veszélyes feszültségre hívja fel a figyelmet, amely elég nagy ahhoz, hogy áramütést okozzon egy személynek vagy személyeknek.



Az egyenlő szárú háromszögben lévő felkiáltójel a termékhez mellékelte irodalomban található fontos kezelési és karbantartási (szervizelési) utasításokra hívja fel a figyelmet.



Ez a jelzés azt jelzi, hogy a készülék az 1. osztályú lézertermékek közé tartozik. A lézersugárzásnak káros hatása lehet, ha közvetlenül érintkezik az emberi testtel.

A legjobb élmény és teljesítmény eléréséhez, valamint a termék funkcióinak megismeréséhez figyelmesen olvassa el a jelen kézikönyvet a termék üzembe helyezése előtt. Így készüléke évekig a legjobb teljesítményt és zenei élményt nyújtja.

Fontos megjegyzések

Őrizze meg a jelen biztonsági és használati utasításokat későbbi felhasználás céljából.

- a. Ne tegye ki a készüléket párának vagy fröccsenésnek és nedves környezetnek (pl. fürdőszoba).
- b. Ne helyezze a készüléket a következő helyekre:
 - a) Közvetlen napfénynek kitett vagy fűtőtestekhez közeli helyek.
 - b) Túl sok hőt sugárzó sztereóberendezések teteje.
 - c) Szellőzést akadályozó hely vagy poros terület.
 - d) Folyamatosan rezgő helyek.
 - e) Magas páratartalmú vagy nedves helyek.
- c. Ne helyezze gyertyákhoz vagy más nyílt lánghoz közel.
- d. Csak a használati útmutató szerint üzemeltesse a készüléket.
- e. A készülék első bekapcsolása előtt győződjön meg arról, hogy megfelelően csatlakoztatta a tápadaptert.

Biztonsági okokból ne távolítsa el a burkolatot, és ne kíséreljen meg hozzáférni a készülék belsejéhez. A szervizelést bízza szakképzett szerelőre. Ne próbálja meg eltávolítani a csavarokat vagy kinyitni a készülék házát; nem találhatóak benne szervizelhető alkatrészek. Az összes

szervizelést bízza szakképzett szerelőre.

BIZTONSÁGI UTASÍTÁSOK

- 1. Olvassa el az utasításokat** – A készülék üzembe helyezése előtt olvassa el az összes biztonsági és használati utasítást.
- 2. Őrizze meg az utasításokat** – A biztonsági és használati utasításokat tartsa a készülékkel együtt későbbi felhasználás céljából.
- 3. Figyelmeztetések** – A készüléken, valamint a használati utasításokban lévő összes figyelmeztetést be kell tartani.
- 4. Tartsa be az utasításokat** – Tartsa be az összes használati utasítást.
- 5. Üzembe helyezés** – A gyártó utasításai szerint helyezze üzembe a készüléket.
- 6. Áramforrások** – A terméket csak olyan típusú áramforrásról szabad üzemeltetni, amely fel van tüntetve a tápkábel bemeneténél. Ha háztartásában nem található ilyen típusú áramforrás, forduljon a termékkereskedőhöz vagy a helyi energiaszolgáltatóhoz.
- 7. Földelés és polarizáció** – A terméket nem szükséges földelni. A csatlakozó teljesen bele legyen dugva a hosszabbító kábel aljzatába, hogy a dugasz érintkezői ne látszódnak ki. A termék egyes változatai polarizált, váltakozó vezetékcsatlakozójú tápkábelrel szereltek (olyan csatlakozó, amelynek egyik pengéje szélesebb, mint a másik). Az ilyen típusú csatlakozók csak egyféleképpen illeszthetők az aljzatba. Ez egy biztonsági funkció. Ha nem tudja teljesen beilleszteni a csatlakozót az aljzatba, próbálja meg megfordítani csatlakozót. Ha a csatlakozót így sem sikerül beilleszteni, forduljon villanyszerelőhöz az elavult aljzat cseréjéért illetően. Ne iktassa ki a polarizált csatlakozó biztonsági funkcióját. Ha tápkábel-hosszabbító vagy egy nem a készülékhez mellékelt tápkábelt használ, ügyeljen arra, hogy a kábel megfelelő formájú csatlakozóval legyen felszerelve, és megfeleljen az adott országnak biztonsági előírásainak.
- 8. Tápkábel-védelem** – A tápkábeleket úgy kell elvezetni, hogy azokra ne lépjenek rá, ne hurkolódjanak, ne csipjék be őket a rájuk helyezett tárgyak, illetve ne feszüljenek nekik. Fordítson különös figyelmet a kábelvégekre, dugaljakra és a termék csatlakozási pontjaira.
- 9. Túlterhelés** – Ne terhelje túl a fali aljzatokat, a hosszabbító kábeleket és az elosztókat, mivel ezek tüzet vagy áramütést okozhatnak.
- 10. Szellőzés** – A termék szellőzése legyen megfelelő. Ne helyezze a terméket ágyra, kanapéra vagy hasonló felületre. Ne takarja le a terméket olyan tárgyakkal, mint asztalterítő, újságpapír stb.
- 11. Hő** – Ne helyezze a terméket hőforrások (pl. radiátorok, konvektorok, kályhák vagy egyéb berendezések, többek között erősítők) mellé. Ne helyezzen nyílt lángot (pl. meggyújtott gyertya) a készülékre.
- 12. Víz és nedvesség** – A tűzveszély és az áramütés elkerülése érdekében ne tegye ki a készüléket esőnek, fröccsenésnek vagy túlzott nedvességnek (pl. szauna vagy fürdőszoba). Ne használja a készüléket víz közelében, mint például fürdőkád, mosdókagyló, mosogató, mosókonyha, úszómedence közelében és nyirkos pincében.
- 13. Tárgyak és folyadékok** – Ne nyomjon be tárgyakat a készülék nyílásaiba, mivel azok hozzáérhetnek veszélyes feszültségpontokhoz vagy rövidzárlatot okozhatnak, és ez tűzhöz vagy áramütéshez vezethet. Ne öntsön semmiféle folyadékot a készülékre. Ne helyezze olyan tárgyat tetejére, amely folyadékot tartalmaz.
- 14. Tisztítás** – Tisztítás előtt húzza ki a készüléket a fali aljzatból. A mélyhangsugárzóban lévő port száraz ruhával törölje ki. Ha aeroszolos tisztítóspray-t használ, ne permetezzen közvetlenül a bútorra, hanem a ruhára permetezzen. Ügyeljen arra, hogy ne sértse meg a meghajtóegységeket.
- 15. Tartozékok** – Ne használjon olyan tartozékokat, amelyeket a gyártó nem javasol, mivel ezek veszélyt okozhatnak.
- 16. Kiegészítők** – Ne helyezze a terméket instabil kocsira, állványra, háromlábú állványra, tartóra vagy asztalra, mivel a termék leeshet, és ez személyi (gyermek vagy felnőtt) sérülést vagy a termék súlyos károsodását okozhatja. Csak a gyártó által javasolt vagy a termékhez mellékelt kocsit, állványt, háromlábú állványt, tartót vagy asztalt használja. Csak a gyártó utasításai szerint szerelje fel a terméket, és csak a gyártó által javasolt konzolt használja.
- 17. A termék mozgatása** – A kocsira állított termék mozgatásakor nagyon óvatosan járjon el. A

gyors megállás, túlzott erő kifejtés vagy egyenetlen felület a kocsihoz állított termék felborulásához vezethet.

18. **Használaton kívüli időszakok** – Húzza ki a készülék tápkábelét viharos időben, illetve ha a készüléket hosszabb ideig nem használja.
19. **Szervizelés** – Ne próbálja meg szervizelni a készüléket, mivel a burkolatok kinyitása és eltávolítása során veszélyes feszültségnek vagy más veszélynek lehet kitéve. Az összes szervizelést bízva szakképzett szerelőre.
20. Ha nem használja a készüléket, húzza ki a tápcsatlakozót a fő áramforrásból vagy fali áramforrásból. A készülék akkor is áram alatt van, ha a készülék áramforráshoz csatlakozik, és a rendszer készenléti üzemmódban van.
21. **Cserealkatrészek** – Ha cserealkatrészekre van szükség, a szerelőnek a gyártó által előírt cserealkatrészeket vagy az eredeti alkatrészszel azonos műszaki tulajdonságokkal rendelkező cserealkatrészeket kell használnia. A nem engedélyezett cserealkatrészek tüzet, áramütést vagy más veszélyt okozhatnak.
22. **Hálózati biztosítékok** – A tűzveszély folyamatos védelme érdekében csak a megfelelő típusú és teljesítményű biztosítékokat használja. Az egyes feszültségtartományoknak megfelelő biztosítékjellemzők fel vannak tüntetve a terméken.
23. Ne növelje a hangerőt, ha nagyon alacsony szintű a bemeneti jel, vagy egyáltalán nincs audiojel. Ellenkező esetben a hangszóró károsodhat, ha hirtelen nagy hangerővel szólal meg a lejátszás.
24. A termék tápellátása csak úgy szüntethető meg teljesen, ha kihúzza a tápkábelt a fali aljzatból vagy a termékből. A termék használata közben mindig legyen könnyen hozzáférhető a fali aljzat vagy a termék tápkábele.
25. Próbálja a terméket a fali aljzathoz vagy a hosszabbító kábelhez közel, egy könnyen hozzáférhető helyen elhelyezni.
26. A készülék legfeljebb 35 °C környezeti hőmérséklet esetén üzemeltethető.
27. **Az ESD-vel (elektrosztatikus kisülés) kapcsolatos tippek** – A termék normális működését megzavarhatja az erős elektromágneses interferencia. Ha ilyen történik, a használati útmutató utasításait követve állítsa alaphelyzetbe a terméket a normális működés folytatásához. Abban az esetben, ha a termék továbbra sem működik, helyezze át a terméket egy másik helyre.
28. **Akkumulátor**
 - 1.) Ne tegye ki az akkumulátorokat túlzott hőnek, mint például napsütés, tűz vagy hasonló.
 - 2.) Az akkumulátorokat az akkumulátorok ártalmatlanítására vonatkozó környezetvédelmi előírások figyelembe vételével kell ártalmatlanítani.
 - 3.) Akkumulátorhasználattal kapcsolatos FIGYELMEZTETÉS – a testi sérülést, anyagi kárt vagy a készülék károsodását okozó akkumulátorszivárgás megakadályozásához:
 - A készüléken lévő + és - jelöléseknek megfelelően, helyesen tegye be az összes akkumulátort.
 - Ne használjon egyszerre különböző elemeket (régieket és újakat, illetve karbon és alkáli stb.).
 - Vegye ki az akkumulátorokat, ha a készüléket hosszabb ideig nem használja.



A Bluetooth® szó márkajelzés és logó a Bluetooth SIG, Inc. bejegyzett védjegyei, és ezen márkajelzéseket engedéllyel használjuk. Más védjegyek és márkanevek a vonatkozó tulajdonoshoz tartoznak.

Figyelmeztetés

A berendezést a csökkent fizikai vagy mentális képességekkel rendelkező személyek (beleértve a gyerekeket is), vagy az olyan személyek, akik nem ismerik a berendezést, csak felügyelet mellett vagy a biztonságukért felelős személy által előírt utasítások szerint használhatják. Gyermek csak felügyelet mellett használhatja a készüléket. A készülék nem játékszer.



1. A halláskárosodás elkerülése érdekében ne hallgassa a készüléket magas hangerővel huzamosabb ideig, illetve ne növelje hirtelen a hangerőt.
2. Soha ne használja a készüléket felügyelet nélkül. Mindig kapcsolja ki a készüléket, ha nem használja, még akkor is, ha ez csak egy rövidebb időtartam.
3. A készülék nem működtethető külső időzítőről vagy külön távvezérlő-rendszerről.
4. Ha a tápkábel sérült, a veszély elkerülése érdekében cseréltesse ki a gyártóval, a szervizszolgálattal vagy hasonló szakképzett személlyel.
5. A készülék üzembe helyezése előtt ellenőrizze, hogy a rendszer feszültsége megegyezik-e a helyi hálózati áram feszültségével.
6. A terméket ne takarja le (pl. újságpapírral, asztalterítővel, függönnyel stb.) úgy, hogy blokkolja a szellőzőnyílásait. Győződjön meg arról, hogy a készülék felett legalább 20 cm, a készülék oldalainál pedig legalább 5 cm szabad hely van.
7. Ne tegye ki a készüléket párának vagy fröccsenésnek, és ne helyezze olyan tárgyra, amelyek folyadékkal vannak töltve (pl. váza).
8. A tűz vagy áramütés megakadályozása érdekében ne tegye a készüléket forró helyre, és ne érje eső, nedvesség vagy por.
9. Ne tegye a készüléket vízforrás közelébe (pl. csapok, fürdőkádak, mosógépek vagy úszómedencék). A készülék száraz, stabil felületen legyen.
10. Ne tegye a készüléket erős mágneses mező közelébe.
11. Ne tegye a készüléket erősítőre vagy vevőkészülékre.
12. Ne tegye a készüléket nyirkos helyre, mivel a nedvesség kedvezőtlen hatással van az elektromos alkatrészek élettartamára.
13. Ha a készüléket közvetlenül hidegről melege viszi át, vagy nagyon nyirkos helyre teszi, a lencse belsején nedvesség képződhet. Ebben az esetben a rendszer nem működik megfelelően. Hagyja a rendszert bekapcsolva körülbelül egy óráig, amíg a nedvesség el nem párolog.
14. Ne próbálja meg vegyi oldószerekkel tisztítani a készüléket, mivel ezek károsíthatják a felületét. Tiszta, száraz vagy enyhén nedves ruhával törölje meg.
15. A tápcsatlakozó kihúzásakor mindig közvetlenül a csatlakozót húzza, soha ne a kábelt.
16. A hálózati csatlakozó megszakítóeszközként szolgál, így a megszakítóeszköznek mindig elérhetőnek kell lennie.

MEGJEGYZÉS



A készülék megfelel az Európai Közösség rádióinterferenciára vonatkozó követelményeinek.



A készülék kiváló minőségű, újrahasznosítható és újrafelhasználható anyagokból, illetve alkatrészekből készült.



Ha az áthúzott, kerekes szemetesláda szimbólum fel van tüntetve a készüléken, az azt jelenti, hogy a készülék megfelel a 2002/96/EK európai irányelvnek. Kérjük, tájékozódjon az elektromos és elektronikus készülékek helyi szelektív gyűjtésére vonatkozó előírásokról. Cselekedjen a helyi törvényeknek megfelelően, és a kiselejtezett készülékeket gyűjtse elkülönítve a lakossági hulladéktól. A feleslegessé vált készülék helyes kiselejtezésével segít megelőzni a környezetszennyezést és a különféle egészségkárosodásokat.



A termék akkumulátorai megfelelnek a 2006/66/EK európai irányelv követelményeinek, ezért ne kezelje őket háztartási hulladékként. Tájékozódjon a hulladékok szelektív gyűjtésének helyi rendszeréről, mivel a megfelelő hulladékkezelés hozzájárul a környezetszennyezéssel és a különféle egészségkárosodásokkal kapcsolatos következmények megelőzéséhez.

Környezetvédelemmel kapcsolatos tudnivalók

A termék csomagolása nem tartalmaz felesleges csomagolóanyagot. Igyekezünk úgy kialakítani a csomagolást, hogy könnyen szétválasztható legyen a következő három anyagra: karton (doboz), papírmassza (védőelem) és polietilén (zacskó, védő habfólia). A rendszerben található anyagokat erre specializálódott vállalat képes újrafeldolgozni és újrahasznosítani. Tartsa be a csomagolóanyagok, elhasznált akkumulátorok és régi berendezések ártalmatlanítására vonatkozó helyi szabályozásokat. Bizonyos anyagok felvételéhez és lejátszásához hozzájárulás szükséges. Lásd az 1956-os szerzői jogi, illetve az 1958–1972-es, a szellemi tulajdon védelmével foglalkozó törvényt.

CD LEMEZ KARBANTARTÁSA

1. Mindig az ábrán látható módon tartsa a CD lemezt.
2. A lemezek kezelésével kapcsolatos megjegyzések
 - o A lemezeket tárolja a tartójukban, ha nem használja őket.
 - o Ne érintse meg az írott oldalt.
 - o Ne ragasszon papírt és ne írjon a felületre.
 - o Ne hajlítsa meg a lemezt.



CSAK AZ ÁBRÁN LÁTHATÓ MÓDON KEZELJE A LEMEZEKET

3. Tárolás
 - o A tartójukban tárolja a lemezeket.
 - o Ne tegye ki a lemezeket közvetlen napfénynek, magas hőmérsékletnek, magas páratartalomnak vagy pornak.



NE TÁROLJA A LEMEZEKET HŐ KÖZELÉBEN

4. A lemez tisztítása
- o A piszkos lemezről puha ruhával törölje le a port, piszkot és ujjlenyomatokat.
 - o A lemezt egyenesen, a közepétől a széle felé törölje le.



HELYES



HELYTELEN



A KÖZEPÉTŐL A SZÉLE FELÉ

- o Ne használjon benzint, hígítót, tisztítófolyadékot vagy antisztatikus sprayt.
- o Ügyeljen arra, hogy a CD-tartó fedele zárva legyen, ha nem használja, így megelőzhető annak porosodása és szennyeződése.
- o Ne érintse meg a lencsét.

A termék megfelel a **2009/125/EK irányelv végrehajtásáról szóló 1275/2008 számú bizottsági rendelet 2. szakaszában található, az elektromos és elektronikus háztartási és irodai berendezések készenléti és kikapcsolt** üzemmódban fellépő elektromosáram- fogyasztására vonatkozó környezetbarát tervezési követelményeknek. Ha **60 percig** nem észlel bemenő audiojelet, a készülék automatikusan készenléti üzemmódba kapcsol. A használat folytatásához olvassa el a kezelői kézikönyvet.

Előfordulhat, hogy a rendszer az alacsony hangerejű audioforrást nem érzékeli audiojelként: ez hatással van a jelérzékelési képességére, és a készülék automatikusan készenléti üzemmódba válthat. Ebben az esetben a lejátszás folytatásához aktiválja újra az audiojel-átvitelt vagy növelje az audioforrás (MP3-lejátszó stb.) hangerő-beállítását. Ha a probléma továbbra is fennáll, forduljon a helyi szervizközpontoz.

KEZELŐSZERVEK ELHELYEZKEDÉSE

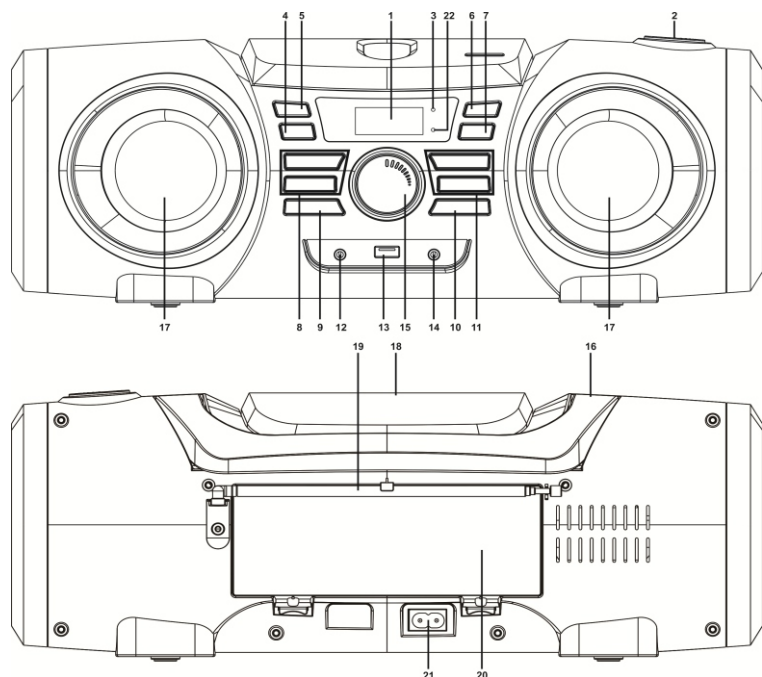

KEZELŐSZERVEK ELNEVEZÉSEI

- | | |
|---------------------------------------|-----------------------------|
| 1. KIJELZŐ | 12. TELEFON JACK |
| 2. FORGÓGOMB | 13. USB-CSATLAKOZÁS |
| 3. KÉSZENLÉTI ÁLLAPOT VISSZAJELZŐJE | 14. AUX IN JACK |
| 4. P-MODE GOMB | 15. HANGERŐ-SZABÁLYOZÓ GOMB |
| 5. FUNCTION GOMB | 16. FOGANTYÚ |
| 6. STANDBY GOMB | 17. HANGSZÓRÓK |
| 7. CD LEJÁTSZÁS/SZÜNET/PÁROSÍTÁS GOMB | 18. CD-AJTÓ |
| 8. FOLD. +/-10 ÉS FOLD.-/-10 GOMB | 19. FM ANTENNA |
| 9. PROG. GOMB | 20. ELEMENTARTÓ |
| 10. CD STOP GOMB | 21. AC ALJZAT |
| 11. CD UGRÁS VISSZA/ELŐRE GOMB | 22. PÁROSÍTÁS VISSZAJELZŐJE |

ÁRAMFORRÁS

A készüléket úgy tervezték, hogy váltakozó árammal és egyenárammal is működjön.

MŰKÖDTETÉS VÁLTAKOZÓ ÁRAMRÓL

Csatlakoztassa a mellékelt tápkábel hálózati csatlakozóját a készülék AC aljzatához, a másik végét a váltakozó áramú fali aljzathoz. Ekkor az akkumulátorok automatikusan lecsatlakoznak.

MŰKÖDTETÉS EGYENÁRAMRÓL

Nyissa ki az ELEMARTÓ fedelét. Helyezzen be 6 darab UM-2, „C” méretű elemet (nincs mellékelve) az elemtartóba. Ügyeljen a helyes polarításra.

MEGJEGYZÉS: elemek használata esetén húzza ki a tápkábelt a készülékből.

VIGYÁZAT:

Vegye ki az elemeket, ha lemerültek, illetve ha hosszabb ideig nem használja a készüléket. Az elemek vegyi anyagokat tartalmaznak, így azokat megfelelően kell ártalmatlanítani.

ALAPVETŐ MŰKÖDÉS

A KÉSZÜLÉK BEKAPCSOLÁSA

A táp csatlakoztatása után, nyomja meg a STANDBY gombot a készülék bekapcsolásához. A készülék FUNCTION gombjával válassza ki a CD/USB/BLUETOOTH/RADIO/AUX funkciót.

HANGERŐ BEÁLLÍTÁSA

A készülék HANGERŐ gombjával növelheti vagy csökkentheti a hangerőt.

CD/MP3 HASZNÁLATA

Lemezek lejátszása

A rendszer minden digitális audio CD/MP3, lezárt digitális audio CD-R (egyszeresen írható), lezárt digitális audio CD-RW (újírható) és CD-DA formátumú digitális audio CD/CD-R/CD-RW lemezzel kompatibilis.





LEMEZ BETÖLTÉSE

1. A készülék FUNCTION gombjával válassza ki a CD üzemmódot.
2. Nyomja meg a PUSH TO OPEN gombot a CD fedelének kinyitásához, ekkor az **OP** felirat jelenik meg a kijelzőn.
3. Helyezzen be címkével felfelé egy CD/MP3 lemezt a tartóba.
4. Zárja be a CD-ajtót.
A kijelzőn a „CD - - - -” felirat villogni kezd, majd a zenék száma jelenik meg, és elindul a lejátszás az első számtól.
5. A CD eltávolításához nyomja meg a STOP gombot a készülék kikapcsolásához, majd nyomja meg a PUSH TO OPEN gombot a CD-tartó fedelének kinyitásához. A CD-ket óvatosan, a peremüknél fogva vegye ki.

Megjegyzés:

1. A CD-TARTÓ FEDELÉNEK kinyitása előtt győződjön meg arról, hogy a lemez megállt.
2. A rendszer megfelelő teljesítményének biztosításához várja meg, amíg a lemezt teljesen beolvassa a készülék, mielőtt bármilyen műveletet végezne.
3. Ha nem helyeztek be lemezt, vagy a lemez nem olvasható, a kijelzőn a „**NO**” felirat jelenik meg.

LEMEZ LEJÁTSZÁSA

1. A lejátszás szüneteltetéséhez nyomja meg a készülék  /  gombját. Az aktuális lejátszási idő villogni kezd a kijelzőn.
A lejátszás folytatásához nyomja meg újra a készülék  /  gombját.
2. A lejátszás leállításához nyomja meg a készülék  gombját.

A KÍVÁNT ZENESZÁM/ZENESZÁMON BELÜLI IDŐPONT KIVÁLASZTÁSA

Kívánt zeneszám kiválasztása

Leállított üzemmódban vagy lejátszás közben nyomja meg a készülék **▶▶** vagy **◀◀** gombját, amíg a kívánt zeneszám meg nem jelenik a kijelzőn. A lejátszás automatikusan elindul.

Adott időpont keresése lejátszás közben (nagy sebességgű, zeneszámon belüli keresés)

Tartsa lenyomva a készülék **▶▶** vagy **◀◀** gombját az aktuális zeneszám nagy sebességgel való tekeréséhez, amíg a kívánt időpont (zeneszámon belüli időpont) meg nem jelenik a kijelzőn, majd engedje fel a gombot a normál lejátszás folytatásához. A lejátszás ettől az időponttól indul újra.

10-nél nagyobb sorszámú dal kiválasztása (csak MP3-lemezek esetén)

10-nél nagyobb sorszámú dal/zeneszám kiválasztásához nyomja meg a FOLDER/10+ gombot, így a készülék 10 zeneszámot lép előre, majd a **▶▶** gombbal válassza ki a kívánt zeneszámot.

Kívánt mappa kiválasztása (ha a lemez egynél több mappát tartalmaz)

A kívánt mappa kiválasztásához először tartsa lenyomva a FOLDER/10+ gombot, majd nyomja meg röviden ezt a gombot a mappák közötti váltáshoz. Ezután a **▶▶** gombbal válassza ki a kívánt zeneszámot.

ZENESZÁMOK PROGRAMOZÁSA

A lemezen lévő zeneszámok akkor programozhatók, ha a lejátszást leállították. CD lemez esetében legfeljebb 20 zeneszám, MP3 lemez esetében 99 zeneszám programozható a memóriába a kívánt sorrendben.

1. Leállított üzemmódban nyomja meg a készülék **PROG.** gombját, ezzel belép a programbeállításba, majd a kijelzőn megjelenik a **P** logó, és a P01 felirat villogni kezd.
2. Az első programozni kívánt zeneszám kiválasztásához nyomja meg a készülék **▶▶** gombját. (például: 2. zeneszám)
3. A belépéshez nyomja meg a készülék **PROG.** gombját. A kijelzőn villogni kezd a P02 felirat.
4. A többi zeneszám tárolásához ismételve meg a 2. és 3. lépést, amíg az összes zeneszámot be nem programozta.
5. Az első programozott zeneszám lejátszásának elindításához nyomja meg a készülék **▶▶** / **⏸** gombját.
6. A készülék **■** gombjával állíthatja le a programlista lejátszását.
A program törléséhez nyomja meg a készülék **■** gombját, majd ha a lemez leállt, nyissa ki a CD-tartó fedelét, ekkor a program törlődik.

ISMÉTLÉSES LEJÁTSZÁS

A lemez egyik vagy összes zeneszáma is ismételhető.

Egy zeneszám ismétlése

1. Lejátszás közben nyomja meg a készülék **P-MODE** gombját, a kijelzőn villogni kezd a „↺” szimbólum, és az aktuális zeneszám lejátszása addig fog ismétlődni, amíg meg nem nyomja a készülék **■** gombját.
2. Az ismétlés leállításához nyomja meg a készülék **P-MODE** gombját, amíg a „↺” ikon el nem tűnik a kijelzőről.

Összes zeneszám ismétlése

1. Nyomja meg a készülék **P-MODE** gombját, amíg a „↺” folyamatosan nem látható a kijelzőn, ekkor a lemezen lévő összes zeneszám ismétlődni fog, amíg meg nem nyomja a készülék **■** gombját.
2. Az ismétlés leállításához nyomja meg a készülék **P-MODE** gombját, amíg a „↺” ikon el nem tűnik a kijelzőről.





Mappa ismétlése (csak olyan MP3-lemezek esetében, amelyek egynél több mappát tartalmaznak)

1. Nyomja meg a készülék **P-MODE** gombját, amíg a „↺ FOLDER” felirat folyamatosan nem látható a kijelzőn, ekkor az aktuális mappa addig fog ismétlődni, amíg meg nem nyomja a készülék **■** gombját.
2. Az ismétlés leállításához nyomja meg a készülék **P-MODE** gombját, amíg a „↺ FOLDER” felirat el nem tűnik a kijelzőről.

VÉLETLENSZERŰ LEJÁTSZÁS

Lejátszás üzemmódban nyomja meg többször a **P-MODE** gombot, amíg a kijelzőn folyamatosan nem látható az „RAND” felirat. A véletlenszerű lejátszás a következő zeneszámtól kezdődően indul, és addig tart, amíg az összes zeneszámot le nem játszotta a rendszer, majd leáll a lejátszás. A véletlenszerű lejátszás törléséhez nyomja meg a készülék **P-MODE** gombját újra, amíg a „RAND” felirat el nem tűnik a kijelzőről.

USB HASZNÁLATA

1. A készülék **FUNCTION** gombjával válassza ki az USB üzemmódot.
2. Csatlakoztassa az MP3 formátumú zeneszámokat tartalmazó USB-eszközt az USB-aljzathoz. Az LCD kijelzőn megjelenik az USB-eszközön lévő zeneszámok összszáma. Az USB-eszköz beolvasása után a lejátszás automatikusan elindul az 1. zeneszámtól.
3. A lejátszás szüneteltetéséhez nyomja meg a készülék  /  gombját. Az aktuális lejátszási idő villogni kezd a kijelzőn. A lejátszás folytatásához nyomja meg újra a készülék  /  gombját.
4. A lejátszás leállításához nyomja meg a készülék  gombját. A kijelzőn megjelenik az USB-eszközön lévő zeneszámok összszáma, és a lejátszás LEÁLL.
5. Folytassa a programlejátszást / ismétléses lejátszást (1 zeneszám ismétlése, mappa ismétlése, összes zeneszám ismétlése) / véletlenszerű lejátszást a fenti „CD/MP3 HASZNÁLATA” című részben ismertetett lépéseknek megfelelően.

VIGYÁZAT:









► USB-kulcs csatlakoztatásához nem javasoljuk USB-hosszabbítókábel használatát, ugyanis az befolyásolhatja a jelátvitelt, és szakaszos hangot okozhat.

A RÁDIÓ HASZNÁLATA

RÁDIÓÁLLOMÁSOK HANGOLÁSA

1. A készülék **FUNCTION** gombjával válassza ki az FM rádió üzemmódot.
2. A készülék **TUNING** gombjának elforgatásával hangolja be a kívánt állomást, a kijelzőn megjelenik a sáv frekvenciája. Példa: **FM 97,10 MHz**.
3. Az FM sávban lévő állomások legjobb vétele érdekében húzza ki teljesen a teleszkópos antennát, vagy helyezze a készüléket ablak mellé.
4. A rádió kikapcsolásához a készülék **FUNCTION** gombjával váltson másik funkcióra, vagy a készülék kikapcsolásához nyomja meg a **STANDBY** gombot.

A BLUETOOTH HASZNÁLATA

1. A **BLUETOOTH** funkcióra váltáshoz nyomja meg a készülék **FUNCTION** gombját, az LCD kijelzőn megjelenik a „BT” felirat, majd a **PAIR** visszajelző gyorsan villogni kezd, amely azt jelzi, hogy a készülék párosításra kész.
2. Kapcsolja be a Bluetooth funkciót a csatlakoztatni kívánt készülékén, a Bluetooth eszközlistában keresse meg a „BLAUPUNKT BB20BT” nevet a párosításhoz (ha az eszköz POP jelszót kér, adja meg a 0000 számsort), a kék fény felvillan, majd folyamatosan világítani kezd, jelezvén, hogy a csatlakoztatás sikeres volt, majd a kijelzőn megjelenik a „BT” felirat. Nyomja meg a  /  gombot a készüléken vagy a lejátszás gombot a Bluetooth eszközön a zene kiválasztásához és a lejátszás elindításához.
3. A **HANGERŐ** gombbal állítsa be a kívánt hangerőt.
4. A kívánt zeneszám kiválasztásához nyomja meg a  vagy  gombot a készüléken, vagy a következő/előző gombot a Bluetooth eszközön.
5. A lejátszás leállításához nyomja meg a  /  gombot a készüléken, vagy a szüneteltetés gombot az eszközön.
6. Az aktuális Bluetooth eszköz leválasztásához tartsa lenyomva a  /  gombot, ekkor a készülék másik eszközt kezd keresni párosításra.

Megjegyzés: A Bluetooth hatótávolsága 10 méter a Bluetooth eszköz és a hangszóró között.

AUX-IN HASZNÁLATA

1. A FUNCTION gombbal válassza ki az AUX üzemmódot.
2. Csatlakoztassa az AUX csatlakozót a lejátszó AUX IN jack (3,5 mm) aljzatába, ekkor a zene az eszköztől továbbítódik a hangszórókra.
3. Állítsa be a kívánt hangerőt a készüléken vagy az eszközön.
4. A lejátszást/szüneteltetést, valamint a következő és előző zeneszámok kiválasztását az eszköztől vezérelheti.

FEJHALLGATÓ JACK ALJZAT

Fejhallgató használatához csatlakoztassa a fejhallgató 3,5 mm-es csatlakozóját (nem tartozék) a HEADPHONE jack aljzathoz.

Ekkor a HANGSZÓRÓ automatikusan elnémul.

VIGYÁZAT: A TÚL HANGOS ZENEHALLGATÁS HALLÁSKÁROSODÁST OKOZHAT.

MŰSZAKI JELLEMZŐK

ÁLTALÁNOS

Tápellátási követelmények	váltakozó áram, 230V, 50 Hz egyenáram, 9V, 6 db UM-2,,C"
Áramfogyasztás	14 W
Áramfogyasztás készenléti üzemmódban	< 0,5 W
Méret	400 (mé) x 180 (sz) x 150 (ma) mm
Működési hőmérséklet.....	+5 °C – +35 °C
Tömeg.....	2,02 kg

VÉTEL

Vételi sáv	FM
Frekvenciatartomány.....	FM 87,5–108 MHz
Bluetooth verzió	V3.0
USB-támogatás	legfeljebb 32 GB-ig

CD LEMEZ

Optikai felvétel.....	3 sugaras lézer
Frekvenciaválasz	100 Hz – 16 KHz

AUDIO

Teljesítmény	1,8 W x2 RMS
--------------------	--------------

TARTOZÉKOK

Kezelői kézikönyv.....	1 db
Tápkábel	1 db
Garanciakártya.....	1 db

Megjegyzés:

A folyamatos fejlesztések miatt fenntartjuk a jogot a műszaki adatok előzetes bejelentés nélkül módosításához.

Hibaelhárítás

- a. A kijelző nem világít.
Válasz: Ellenőrizze, hogy a tápellátást megfelelően csatlakoztatták-e.
Nyomja meg újra a készenlét gombját.
További információkért forduljon a helyi szervizközponthoz.
- b. Az FM-vétel nem megfelelő.
Válasz: Próbálja meg teljesen kihúzni a teleszkópos antennát, illetve állítsa be az antenna irányát.
Próbálja meg áthelyezni a készüléket egy másik helyre vagy ablak mellé.

- c. A készülék nem játszik le CD lemezt vagy szakaszos a hang.
Válasz: Ellenőrizze, hogy a CD lemezt megfelelő irányban helyezték-e be.
Ellenőrizze, hogy a készülék CD üzemmódban van-e.
Ellenőrizze a CD lemez felületét. Ha karcolások találhatók rajta, próbáljon meg egy másik lemezt.
- d. A hang szakaszos Bluetooth-lejátszási üzemmódban.
Válasz: Próbálja meg közelebb tenni a Bluetooth eszközt a hangszóróhoz.
- e. Nincs hang
Válasz: Próbálja meg beállítani a hangerő gombbal.
Ellenőrizze az elemek töltöttségét. A hangerő csökkenthet, ha az elemek töltöttsége alacsony.
Támogatásért forduljon a helyi szervizközponthoz.



Competence Centre Audio

2N-Everpol Sp. z o.o.

ul. Puławska 403A

02-801 Warsaw, Poland

phone: +48 22 331 99 59

e-mail: info@everpol.pl

www.blaupunkt.com

W przypadku pytań lub problemów
prosimy o kontakt z naszym serwisem.

In case of questions or problems
please contact our service.

Tel. 00 48 22 331 99 53

E-mail: info@blaupunkt-audio.pl

Wszelkie prawa zastrzeżone. Wszystkie nazwy marek są zarejestrowanymi
znakami towarowymi należącymi do odpowiednich podmiotów.

Dane i parametry techniczne mogą ulec zmianie bez wcześniejszego uprzedzenia.

All rights reserved. All brand names are registered trademarks of their
respective owners. Specifications are subject to change without prior notice.

Enjoy it.