

**● BLAUPUNKT**

**● BLAUPUNKT**

B110

Bedienungsanleitung



*Enjoy it.*

*Enjoy it.*

Competence Center Audio  
Globaltronics GmbH & Co. KG  
Domstrasse 19  
20095 Hamburg  
Germany  
[www.blaupunkt.de](http://www.blaupunkt.de)  
Service Hotline: 00 800 1300 1400  
(kostenlos aus dem Festnetz sowie den Mobilfunknetzen)

All rights reserved. All brand names are registered trademarks of their respective owners. Specifications are subject to change without prior notice.

CD-Radio

## **INHALT**

<b>1. Herzlichen Dank für Ihr Vertrauen! .....</b>	<b>3</b>
<b>2. Allgemein .....</b>	<b>3</b>
<b>3. Sicherheitshinweise .....</b>	<b>5</b>
<b>4. Lieferumfang .....</b>	<b>7</b>
<b>5. Vorbereitung .....</b>	<b>7</b>
<b>6. Teile und Bedienelemente .....</b>	<b>8</b>
<b>7. Stromversorgung .....</b>	<b>11</b>
<b>8. Anschlüsse .....</b>	<b>12</b>
<b>9. Grundbedienung .....</b>	<b>13</b>
<b>10. UKW-Radio .....</b>	<b>13</b>
<b>11. CD / USB .....</b>	<b>15</b>
<b>12. Kassette .....</b>	<b>17</b>
<b>13. Reinigung .....</b>	<b>18</b>
<b>14. Entsorgen .....</b>	<b>19</b>
<b>15. Problemlösungen .....</b>	<b>20</b>
<b>16. Technische Daten .....</b>	<b>21</b>

**B 110**

**BLAUPUNKT**

## 1. HERZLICHEN DANK FÜR IHR VERTRAUEN!

Wir gratulieren Ihnen zu Ihrem neuen Blaupunkt CD-Radio und sind überzeugt, dass Sie mit diesem modernen Gerät zufrieden sein werden.

Um eine stets optimale Funktion und Leistungsbereitschaft Ihres CD-Radios zu garantieren und um Ihre persönliche Sicherheit zu gewährleisten:

**Lesen Sie vor der ersten Inbetriebnahme diese Bedienungsanleitung gründlich durch und befolgen Sie vor allen Dingen die Sicherheitshinweise!**

Wir wünschen Ihnen viel Freude mit Ihrem neuen CD-Radio!

<b>Artikel</b>	CD-Radio
<b>Modell</b>	B 110
<b>Manual ID</b>	11/18_B 110_V.1
<b>Hersteller</b>	<b>Competence Center Audio Globaltronics GmbH &amp; Co. KG Domstrasse 19 20095 Hamburg   Germany</b>
<b>Web</b>	<a href="http://www.blaupunkt.de">www.blaupunkt.de</a>

## 2. ALLGEMEIN

### **Aufbewahren des Handbuchs**

- Alle Tätigkeiten an und mit diesem Gerät dürfen nur so ausgeführt werden, wie sie in dieser Bedienungsanleitung beschrieben sind.
- Bewahren Sie diese Anleitung auf.
- Falls Sie das Gerät einmal weitergeben, legen Sie bitte diese Bedienungsanleitung dazu. Die Bedienungsanleitung ist Bestandteil des Gerätes.

### **Bestimmungsgemäßer Gebrauch**

Dieses Gerät ist ...

- ... ein Gerät der Unterhaltungselektronik.
- ... für die Wiedergabe von Audio-CDs und Audio-Kassetten vorgesehen.
- ... für den Empfang und die Wiedergabe von Ultrakurzwellen (UKW)-Radiosendern,
- ... für die Wiedergabe von USB-Geräten vorgesehen.

Das Gerät ist für den Privatgebrauch bestimmt und für die gewerbliche Nutzung nicht geeignet. Eine andere Nutzung oder Modifikation ist vom bestimmungsgemäßen Gebrauch ausgeschlossen.

### **Auszeichnungen/Symbole**

Falls erforderlich, finden Sie folgende Warnhinweise in dieser Bedienungsanleitung:



**GEFAHR!** Hohes Risiko: Missachtung der Warnung kann Schaden für Leib und Leben verursachen.

**WARNUNG!** Mittleres Risiko: Missachtung der Warnung kann Verletzungen oder schwere Sachschäden verursachen.

**VORSICHT!** Geringes Risiko: Missachtung der Warnung kann leichte Verletzungen oder Sachschäden verursachen.

**HINWEIS:** Sachverhalte und Besonderheiten, die im Umgang mit dem Gerät beachtet werden sollten.

### **Hinweise zur Konformitätserklärung**



Hiermit erklärt die Globaltronics GmbH & Co. KG, dass sich dieses Produkt in Übereinstimmung mit den grundlegenden Anforderungen und geltenden Vorschriften der RED 2014/53/EU, der ErP Richtlinie 2009/125/EG, der Niederspannungs-Richtlinie 2014/35/EU und der RoHS-Richtlinie 2011/65/EU befindet.

Die vollständige Konformitätserklärung und diese Bedienungsanleitung im PDF-Format finden Sie im Internet unter [www.blaupunkt.de](http://www.blaupunkt.de).

### **Energiesparen: Ganz automatisch!**

#### **HINWEIS: Neue Ausschaltautomatik!**

Aufgrund gesetzlicher Vorgaben zum Einsparen von Energie verfügt dieses Gerät über eine Ausschaltautomatik. Das Gerät wird automatisch in den Standby-Betrieb geschaltet, wenn es 15 Minuten kein Audiosignal empfangen hat und nicht bedient wurde.



Dieses Symbol kennzeichnet das Produkt als Gerät der Schutzklasse II. Geräte mit dieser Schutzklasse verfügen über eine verstärkte oder eine doppelte Isolierung.

**B 110****BLAUPUNKT**

### 3. SICHERHEITSHINWEISE

#### Allgemeine Hinweise

- Die Typenschilder mit den technischen Angaben befinden sich auf der Rückseite des CD-Radios.
- Bevor Sie das Gerät anschließen, lesen Sie bitte die Sicherheitshinweise und die Bedienungsanleitung aufmerksam durch. Nur so nutzen Sie alle Funktionen sicher und zuverlässig.
- Verpackungsmaterial ist kein Kinderspielzeug. Kinder dürfen nicht mit den Kunststoffbeuteln spielen. Es besteht Erstickungsgefahr.
- Dieses Gerät kann von Kindern ab 8 Jahren und darüber sowie von Personen mit verringerten physischen, sensorischen oder mentalen Fähigkeiten oder Mangel an Erfahrung und Wissen benutzt werden, wenn sie beaufsichtigt werden oder bezüglich des sicheren Gebrauchs des Gerätes unterwiesen wurden und die daraus resultierenden Gefahren verstanden haben.
- Kinder dürfen nicht mit dem Gerät spielen. Reinigung und Benutzer-Wartung dürfen nicht von Kindern ohne Beaufsichtigung durchgeführt werden.
- Es ist nicht gestattet, Umbauten an dem Gerät vorzunehmen.
-  **Laserstrahlung:** Das Gerät arbeitet mit einem schwachen, aber scharf gebündelten Laserstrahl. Bei unsachgemäßem Gebrauch kann dieser Strahl eine Gefahr für das Auge sein. Das Gerät keinesfalls öffnen.

#### Umgebungsbedingungen

- Wird das Gerät von einem kalten an einen warmen Ort gebracht, kann Kondensfeuchtigkeit im Gerät entstehen. Das Gerät einige Stunden ausgeschaltet lassen.
- Schützen Sie das Gerät und das Netzkabel vor Feuchtigkeit, Tropf- oder Spritzwasser: Es besteht die Gefahr eines elektrischen Schlages. Stellen Sie zum Beispiel keine mit Flüssigkeiten gefüllten Vasen oder Ähnliches auf oder in die Nähe des Gerätes.
- Das Gerät ist nicht für den Betrieb in Räumen mit hoher Luftfeuchtigkeit (z. B. Badezimmer) ausgelegt. Beachten Sie die in den technischen Daten angegebenen Umgebungsbedingungen.
- Vermeiden Sie das Eindringen von Fremdkörpern und Flüssigkeiten in das Gerät.
- Schwere Gegenstände dürfen nicht auf das Gerät gestellt werden.
- Sorgen Sie für eine ausreichende Belüftung rund um das Gerät. Halten Sie an allen Seiten einen Abstand von mindestens 10 cm ein. Bedecken Sie das Gerät nicht (z. B. durch Zeitschriften, Tischdecken, Vorhänge, usw.).
- Stellen Sie das Gerät so auf, dass kein direktes Sonnenlicht darauf fällt.

- Kerzen und andere offene Flammen müssen zu jeder Zeit von diesem Produkt ferngehalten werden, um das Ausbreiten von Feuer zu verhindern.

### **Netzanschluss**

- Schließen Sie das Netzkabel nur an eine ordnungsgemäß installierte, gut zugängliche 230 V~, 50 Hz-Steckdose an. Die Steckdose muss nach dem Anschließen weiterhin gut zugänglich sein.
- Verwenden Sie ausschließlich das mitgelieferte Netzkabel.
- Verlegen Sie das Netzkabel so, dass es nicht zur Stolperfalle wird.
- Achten Sie beim Aufstellen des Gerätes darauf, dass das Netzkabel nicht eingeklemmt oder gequetscht wird. Halten Sie das Netzkabel von heißen Oberflächen und scharfen Kanten fern.
- Ziehen Sie bei Gewitter den Netzstecker aus der Steckdose.
- Um den Netzstecker aus der Steckdose zu ziehen, immer am Stecker, nie am Kabel ziehen.
- Um das Gerät vollständig vom Netz zu trennen, ziehen Sie den Netzstecker aus der Steckdose.

### **Störungen**

- Ziehen Sie bei Beschädigungen sofort das Netzkabel oder den Netzstecker aus der Steckdose.
- Benutzen Sie das Gerät nicht, wenn es sichtbare Beschädigungen am Gehäuse, dem Netzstecker oder des Netzkabels aufweist. Reparaturen am Gerät dürfen ausschließlich vom Service Center vorgenommen werden, um Gefährdungen zu vermeiden.
-  **GEFAHR!** Sollten Flüssigkeiten oder Fremdkörper in das Gerät gelangen, sofort den Netzstecker ziehen. Vor einer erneuten Inbetriebnahme das Gerät prüfen lassen.

### **Kopfhörer**



#### **WARNUNG! Zu laute Hörlautstärke kann Hörschäden verursachen!**

Zu große Lautstärke erzeugt übermäßigen Schalldruck und kann zum Verlust des Hörsinns führen. Betreiben Sie einen angeschlossenen Kopfhörer in normaler Hörlautstärke und regeln Sie die Lautstärke zurück, bevor Sie eine Tonquelle anschließen oder zuschalten.

Benutzen Sie einen Kopfhörer nicht bei Tätigkeiten, bei denen Sie Ihre Umgebung aufmerksam wahrnehmen müssen.

### **Reinigung und Pflege**

- Für die Reinigung verwenden Sie ein trockenes, weiches Tuch. Verwenden Sie keine ätzenden oder scheuernden Reinigungsmittel. Diese könnten die Oberfläche des Gerätes beschädigen.

**B 110**

**BLAUPUNKT**

### **Batterien**

- Batterien können beim Verschlucken lebensgefährlich sein. Bewahren Sie deshalb Batterien für Kleinkinder unerreichbar auf. Wurde eine Batterie verschluckt, muss sofort ärztliche Hilfe in Anspruch genommen werden.
- Verwenden Sie nur Batterien der gleichen Marke und des gleichen Typs, verwenden Sie keine gebrauchten und neuen Batterien miteinander. Tauschen Sie immer alle Batterien gleichzeitig aus.
- Batterien dürfen nicht geladen oder mit anderen Mitteln reaktiviert, nicht auseinandergenommen, ins Feuer geworfen oder kurzgeschlossen werden.
- Reinigen Sie Batterie- und Gerätekontakte vor dem Einlegen der Batterien.
- Beachten Sie beim Einlegen der Batterien die richtige Polarität (+/-).
- Entfernen Sie die Batterien aus dem Gerät, wenn Sie es längere Zeit nicht benutzen wollen. Die Batterien könnten auslaufen und das Gerät beschädigen.
- Setzen Sie Batterien keinen extremen Bedingungen aus, stellen Sie das Gerät nicht auf Heizkörpern ab und setzen Sie es nicht direkter Sonneneinstrahlung aus. Es besteht ansonsten erhöhte Auslaufgefahr.
- Nehmen Sie leere Batterien umgehend aus dem Gerät! Es besteht eine erhöhte Auslaufgefahr.
- Wenn Batteriesäure ausgelaufen ist, vermeiden Sie den Kontakt mit Haut, Augen und Schleimhäuten. Spülen Sie bei Kontakt mit der Säure die betroffenen Stellen sofort mit reichlich klarem Wasser und suchen Sie umgehend einen Arzt auf.

## **4. LIEFERUMFANG**

- 1 CD-Radio B 110
- 1 Netzkabel
- 1 Bedienungsanleitung
- 1 Garantiekarte

## **5. VORBEREITUNG**



**GEFAHR!** Setzen Sie das Gerät keiner extremen Hitze oder Feuchtigkeit aus. Achten Sie auf eine ausreichende Belüftung des Gerätes.

- Entfernen Sie alle Verpackungsteile vollständig.
- Stellen Sie das Gerät auf eine stabile, ebene Oberfläche.
- Entfernen Sie die Transportsicherung aus dem CD-Fach.

## 6. TEILE UND BEDIENELEMENTE

### Oberseite

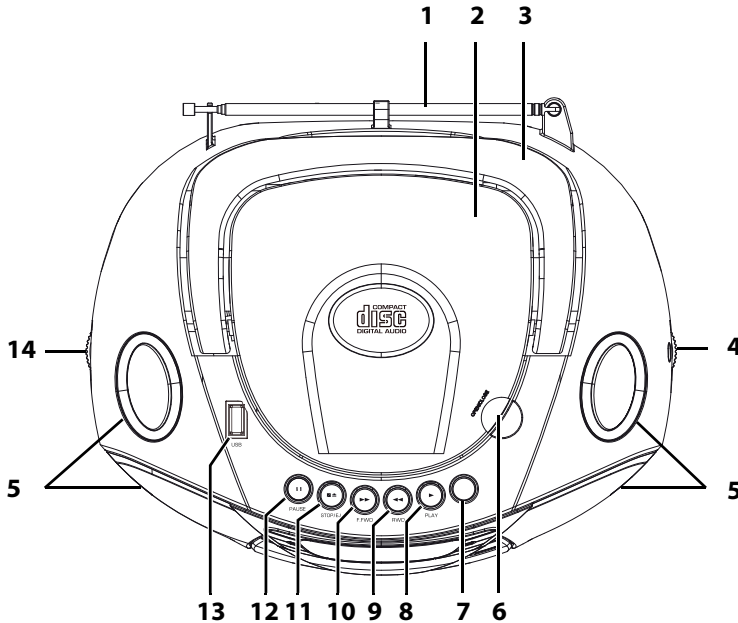

- |    |  |
|----|--|
| 1  | dreh- und ausziehbare Teleskopantenne                                  |
| 2  | CD-Fach  |
| 3  | Tragegriff zum Hochklappen   |
| 4  | ◀ <b>TUNING</b> ▶ Radio: Drehregler, Radiosender einstellen            |
| 5  | Lautsprecher   |
| 6  | <b>OPEN/CLOSE</b> CD-Fach öffnen/schließen                             |
| 7  | Taste ohne Funktion  |
| 8  | <b>PLAY</b> ▶ Kassette: Wiedergabe starten                             |
| 9  | <b>RWD</b> ◀◀ Kassette: zurückspulen                                   |
| 10 | <b>F.FWD</b> ▶▶ Kassette: vorspulen                                    |
| 11 | <b>STOP/EJ.</b> ■▲ Kassette: Wiedergabe stoppen / Kassettenfach öffnen |
| 12 | <b>PAUSE II</b> Kassette: Wiedergabe unterbrechen                      |
| 13 | <b>5V</b> ≡ <b>200mA</b> USB-Buchse                                    |
| 14 | <b>VOL</b> ▶ Lautstärkereger   |



**B 110**

**BLAUPUNKT**

**Rückseite**

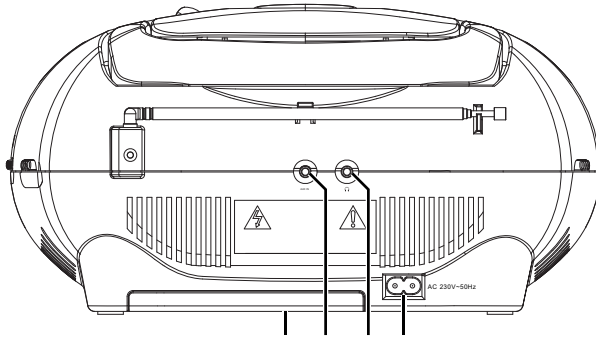

**18 17 16 15**

- 15 AC 230V~50Hz** Buchse Netzkabel
- 16**  Kopfhörer-Ausgang: Klinkenbuchse 3,5 Ø mm
- 17 AUX IN** Stereo-Audioeingang: Klinkenbuchse 3,5 Ø mm
- 18** Batteriefach

*ohne Abbildung:* Netzkabel

**Bedienfeld / Display**

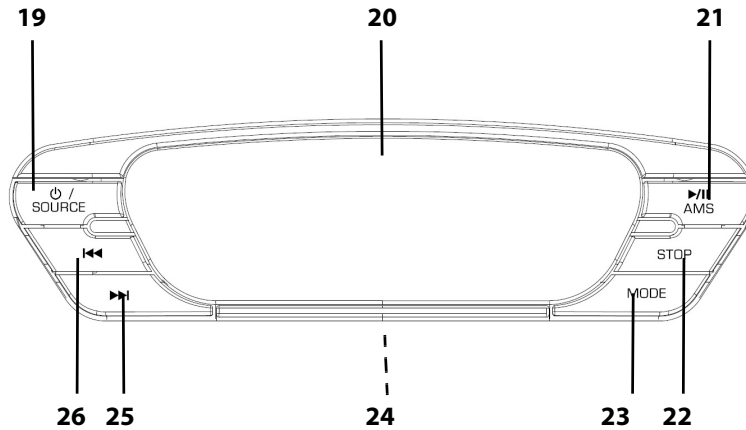

- 19** ⏻ / **SOURCE** kurz drücken: Gerät aus Standby einschalten / Funktion umschalten (CD: *DISC* / USB: *USB* / AUX: *AU* / Kassette: *CASs* / Radio: *FM*)
- 20** Display: Anzeige von Klartext, Symbolen und Ziffern
- 21** ▶/|| **AMS** Radio: automatische Sendersuche starten  
CD + USB: Wiedergabe starten/pausieren
- 22** **STOP** Radio: Sender speichern  
CD + USB: Wiedergabe stoppen
- 23** **MODE** Radio: zwischen Mono- und Stereoempfang umschalten  
CD + USB: Wiederholfunktionen und zufällige Wiedergabe ein-/um-/ausschalten // Titelfolge programmieren
- 24** Kassettenfach
- 25** ▶▶ Radio: kurz drücken, um den nächsten Programmplatz aufzurufen  
Radio: lang drücken, um die Sendersuche zu starten  
CD + USB : zum nächsten Titel
- 26** ◀◀ Radio: kurz drücken, um den vorherigen Programmplatz aufzurufen  
Radio: lang drücken, um die Sendersuche zu starten  
CD + USB: zum Titelanfang/vorherigen Titel

**B 110**

**BLAUPUNKT**

## **7. STROMVERSORGUNG**

### **Netzanschluss**

1. Verbinden Sie das Netzkabel mit dem Anschluss **AC 230V~50Hz** am Gerät.
2. Stecken Sie den Netzstecker in eine gut zugängliche Steckdose, deren Spannung der Angabe auf dem Typenschild des Gerätes entspricht. Die Steckdose muss auch nach dem Anschließen weiterhin gut zugänglich sein.

**HINWEIS:** Um das Gerät vom Netz zu trennen, ziehen Sie den Netzstecker aus der Steckdose.

### **Batterien einlegen/wechseln**



**GEFAHR!**

- Beachten Sie beim Einlegen der Batterien die richtige Polarität (+/-).
  - Entfernen Sie die Batterien aus dem Gerät, wenn Sie das Gerät längere Zeit nicht benutzen.
1. Öffnen Sie das Batteriefach auf der Unterseite des Gerätes.
  2. Legen Sie 4 Batterien LR14 (1,5 V) ein (nicht im Lieferumfang enthalten). Beachten Sie die Grafik im Batteriefach zur Polarität (+/-).
  3. Schließen Sie das Batteriefach.

### **Umschalten Batterie-/Netzbetrieb**



- Ohne angeschlossenes Netzkabel befindet sich das Gerät im Batteriebetrieb. Beim Einstecken des Netzkabels in das Gerät wird dieses auf Netzbetrieb umgeschaltet.
- Mit angeschlossenem Netzkabel ist kein Batteriebetrieb möglich.
- Stellen Sie sicher, dass das Gerät nach Gebrauch ausgeschaltet ist, um unnötigen Strom- und Batterieverbrauch zu vermeiden.

## 8. ANSCHLÜSSE

**VORSICHT:** Achten Sie darauf, dass das CD-Radio und die anzuschließenden Geräte ausgeschaltet sind, bevor Sie sie anschließen. Lesen Sie auch die Bedienungsanleitungen der Geräte, die Sie anschließen wollen.

### AUX IN

An der Klinkenbuchse des Stereo-Eingangs **AUX IN** können Sie externe Abspielgeräte, z. B. einen MP3-Player, anschließen und die Lautsprecher des CD-Radios zur Wiedergabe nutzen.



1. Verbinden Sie ein externes Abspielgerät mit der Buchse **AUX IN** des CD-Radios.
2. Drücken Sie bei eingeschaltetem Gerät wiederholt die Taste /**SOURCE**, um zu der Betriebsart **AU (AUX)** umzuschalten.
3. Starten Sie die Wiedergabe am Abspielgerät.
4. Die Steuerung der Wiedergabe erfolgt über das externe Gerät. Die Lautstärke können Sie auch am CD-Radio mit dem Lautstärkeregler **VOL**  einstellen.

**HINWEIS:** Entfernen Sie den Klinkenstecker aus der Buchse **AUX IN** des CD-Radios, bevor Sie auf eine andere Wiedergabeart umschalten. Ein eingesteckter Klinkenstecker blockiert die anderen Wiedergabearten.

### Kopfhörer anschließen



**WARNUNG!** Das zu laute Hören von Musik über einen Ohr- oder Kopfhörer kann zum Verlust des Hörvermögens führen. Beugen Sie Gesundheitsschäden vor und vermeiden Sie dauerhaftes Hören mit hoher Lautstärke über Kopf- und Ohrhörer.



1. Stellen Sie mit dem Lautstärkeregler **VOL**  die niedrigste Lautstärke ein.
2. Stecken Sie den Klinkenstecker des Kopf- oder Ohrhörers in den Kopfhörerausgang  am Gerät. Die internen Lautsprecher des CD-Radios sind nun abgeschaltet.
3. Stellen Sie die gewünschte Lautstärke ein.

**B 110**

**BLAUPUNKT**

## 9. GRUNDBEDIENUNG

### Gerät ein-/auschalten

- Drücken Sie kurz die Taste /SOURCE, um das Gerät einzuschalten. Es befindet sich im zuletzt gewählten Modus. Das Display leuchtet blau.
- Drücken Sie ca. 2 Sekunden die Taste /SOURCE, um das Gerät auszuschalten (Standby-Betrieb). Das Display erlischt.
- Um das Gerät vom Netz zu trennen, ziehen Sie den Netzstecker aus der Steckdose.

### Betriebsart wählen

- Drücken Sie bei eingeschaltetem Gerät die Taste /SOURCE, um zwischen den verschiedenen Betriebsarten *DISC* (CD), *USB*, *AU* (AUX), *CASs* (Kassette) und *FM* (Radio) umzuschalten.



### Lautstärke einstellen

- Regeln Sie die Lautstärke mit dem Lautstärkeregler **VOL** .

## 10. UKW-RADIO



- Drücken Sie bei eingeschaltetem Gerät wiederholt die Taste /SOURCE, um zu der Betriebsart *FM* (Radio) umzuschalten.
- Ziehen Sie die Teleskopantenne ganz aus. Probieren Sie verschiedene Positionen aus, um die UKW-Empfangsqualität zu verbessern und verändern Sie ggf. den Standort des Gerätes.

### Automatische Sendersuche

- Drücken Sie lang die Taste  oder , um einen automatischen Senderlauf zu starten, der bei dem nächsten Sender mit ausreichend starkem Signal endet.

### Automatische Sendersuche mit Senderspeicherung

Die automatische Sendersuche mit Senderspeicherung durchsucht einmal das Frequenzband und speichert automatisch die ersten 30 Sender mit ausreichendem Empfang.

1. Wählen Sie mit der Taste /SOURCE die Betriebsart *FM* (Radio).
2. Drücken und halten Sie die Taste /IAMS gedrückt, bis sich die Anzeige der Frequenz im Display ändert. Die Sendersuche beginnt bei der gewählten Frequenz und die ersten 30 gefundenen Sender werden automatisch mit aufsteigender Frequenz auf den Programmplätzen 1 bis 30 gespeichert. Der

Sender auf dem ersten Programmplatz wird nach Beenden des Suchlaufs automatisch wiedergegeben.

**HINWEIS:** Durch einen automatischen Suchlauf werden evtl. vorhandene Programmplätze überschrieben.

### **Sender manuell einstellen**

- Drehen Sie den Drehregler **◀ TUNING ▶**, um die Frequenz in Schritten von 0,05 MHz zu ändern. Die Frequenz wird im Display angezeigt.

### **Empfang verbessern**

- Probieren Sie verschiedene Positionen der Teleskopantenne und des Gerätes aus, um die UKW-Empfangsqualität zu verbessern.

### **Stereo/Mono-Umschaltung**

Bei Sendern mit geringer oder schwankender Sendeleistung kann mit einer Umstellung von Stereo- auf Monoempfang die Empfangsqualität verbessert werden.

- Schalten Sie mit der Taste **MODE** zwischen Mono- und Stereowiedergabe um. Beim Empfang eines Stereosenders erscheint *ST* im Display, wenn Stereowiedergabe eingeschaltet ist.

### **Sender speichern**

Sie können bis zu 30 Sender speichern.

1. Stellen Sie den gewünschten Sender ein.
2. Drücken Sie die Taste **MODE**, bis im Display *MEMORY* blinkt und ein Programmplatz (z. B. *P01*) angezeigt wird.
3. Drücken Sie die Taste **◀◀** oder **▶▶**, um den gewünschten Programmplatz zu wählen (*P01* bis *P30*).
4. Zum Speichern drücken Sie die Taste **MODE** erneut.
5. Wiederholen Sie die Schritte 1. bis 4. für bis zu 30 Sender. Derselbe Sender kann auch mehrfach programmiert werden.

### **Gespeicherte Sender aufrufen**

- Um einen gespeicherten Sender aufzurufen, drücken Sie kurz die Taste **◀◀** oder **▶▶**. Der aktuelle Programmplatz wird kurz angezeigt z. B. *P01*.

**B 110****BLAUPUNKT**

## 11. CD / USB

### CD einlegen

1. Drücken Sie bei eingeschaltetem Gerät wiederholt die Taste /SOURCE, um zu der Betriebsart *DISC* (CD) umzuschalten.
2. Öffnen Sie das CD-Fach, indem Sie den Deckel mit einem Finger an der Stelle **OPEN/CLOSE** anheben. Im Display erscheint *OP*.
3. Legen Sie die CD mit der bedruckten Seite nach oben ein.
4. Schließen Sie das CD-Fach durch Herunterdrücken des Deckels an der Stelle **OPEN/CLOSE**.  
Im Display blinkt ---. In der Regel startet die CD nun automatisch.









### HINWEIS:

- Wird nach dem Schließen des CD-Fachs im Display *NO* angezeigt, befindet sich keine CD im Fach.
- Wird nach dem Schließen des CD-Fachs im Display *Err* angezeigt, befindet sich keine abspielbare CD im Fach oder die CD ist verkehrt herum eingelegt.

### USB starten

1. Drücken Sie bei eingeschaltetem Gerät wiederholt die Taste /SOURCE, um zu der Betriebsart *USB* (CD) umzuschalten. Im Display erscheint *NO*.
2. Stecken Sie den USB-Stick in die USB-Buchse. Im Display blinkt ---. Anschließend erscheinen kurz die Anzahl der Ordner und der Titel und die Wiedergabe beginnt.

### Funktionen CD

Funktion	CD / USB
Start	 /II AMS drücken
	Aus Pause:  /II AMS drücken
Pause	 /II AMS drücken
Stopp	<b>STOP</b> drücken
Schneller Vorlauf	 gedrückt halten
Schneller Rücklauf	 gedrückt halten
Nächster Titel	 drücken
Vorheriger Titel	 2x drücken
Zum Titelanfang	 1x drücken

### **Hörbuchfunktion**

Die Hörbuchfunktion ermöglicht eine Wiedergabe an der gleichen Stelle (Kapitel/Track und Minute/Sekunde), an der Sie das Gerät mit der Taste **⏮**/SOURCE in Standby oder eine andere Betriebsart geschaltet haben.

#### **HINWEISE:**

- Drücken Sie die Taste **STOP** 2x, um die Funktion für die eingelegte CD oder den USB-Stick auszuschalten.
- Wenn Sie das Gerät vom Netz trennen, geht diese Funktion verloren.

### **Wiederholfunktionen**

Die Wiederholfunktion bietet Ihnen die Möglichkeit, einen Titel, alle Titel oder eine programmierte Titelfolge beliebig oft zu wiederholen. Zum Um- und Ausschalten der Funktion drücken Sie mehrfach die Taste **MODE**.

- **REP** blinkt: Der gewählte Titel wird wiederholt. Wenn ein anderer Titel wiederholt werden soll, wählen Sie diesen mit den Tasten **⏮** / **⏭**.
- **REP FOLDER**: Der aktive Ordner einer gebrannten CD oder eines USB-Sticks wird wiederholt.
- **REP** : Die CD/der USB-Stick wird wiederholt.
- **RAND** : Alle Titel werden in zufälliger Reihenfolge wiedergegeben.
- Ohne Anzeige: Die Wiederholfunktion ist ausgeschaltet.

### **Titelfolge programmieren**

- Sie können bis zu 20 Titel in beliebiger Reihenfolge programmieren.
  - Um die Programmierung zu verlassen, drücken Sie **STOP**.
  - Mit den Tasten **⏮** / **⏭** können Sie im Programm zu anderen Titeln springen.
1. Stoppen Sie ggf. die Wiedergabe mit **STOP**.
  2. Drücken Sie **MODE**. Im Display erscheint kurz **P01** (Programmplatz), dann blinkt **00** (Titel).
  3. Drücken Sie **⏮** / **⏭**, um einen Titel zu wählen.
  4. Drücken Sie **MODE**, um den Titel zu speichern. Wählen Sie für den Programmplatz **P02** den nächsten Titel mit **⏮** / **⏭**.
  5. Wiederholen Sie die Schritte 2. bis 4. oder starten Sie das Programm mit **▶/|| AMS**. Die Wiedergabe wird gestartet und die Titelnummer erscheint im Display.



**B 110**

**BLAUPUNKT**

### **Titelfolge löschen**

Um eine Titelfolge zu löschen, können Sie zwischen folgenden Möglichkeiten wählen:

- die Taste **STOP** 2x drücken;
- CD: das CD-Fach öffnen; USB: USB-Stick entfernen;
- die Betriebsart ändern;
- das Gerät ausschalten.

## **12. KASSETTE**

### **Kassette einlegen**

1. Drücken Sie bei eingeschaltetem Gerät wiederholt die Taste **⏻/SOURCE**, um zu der Betriebsart **CASs** (Kassette) umzuschalten.
2. Drücken Sie die Taste **■▲**, um das Kassettenfach zu öffnen.
3. Legen Sie die gewünschte Kassette ein:
  - das Magnetband zeigt nach oben,
  - die volle Spule befindet sich rechts.
4. Drücken Sie das Kassettenfach zu.
5. Drücken Sie die Taste **▶**, um die Wiedergabe zu starten.

### **Kassette entnehmen**

1. Drücken Sie die Taste **■▲**, um die Wiedergabe zu stoppen.
2. Drücken Sie ein weiteres Mal die Taste **■▲**, um das Kassettenfach zu öffnen und die Kassette zu entnehmen.

### **HINWEISE:**

- Die Auto Stopp-Funktion beendet die Kassetten-Wiedergabe am Bandende automatisch.
- Schonen Sie die Laufwerk-Mechanik und das Kassettenband. Schalten Sie nicht direkt zwischen Vor- und Rücklauf um. Stoppen Sie immer zuerst die Kassette durch Drücken der Taste **■▲**.

**Funktionen Kassette**

Funktion	Kassette
Start	▶ drücken
Pause	drücken erneut    drücken, um die Wiedergabe fortzusetzen
Stopp	■▲ drücken
Schneller Vorlauf	▶▶ drücken
Schneller Rücklauf	◀◀ drücken
Kassettenfach öffnen	nach Bandstopp ■▲ drücken

**13. REINIGUNG**

**GEFAHR!** Trennen Sie das Gerät vor dem Reinigen vom Netz. Achten Sie darauf, dass keine Flüssigkeit in das Gerät eindringt.

**VORSICHT:** Lösungsmittel, Spiritus, Verdünnungen usw. dürfen nicht verwendet werden, sie können die Oberfläche des Gerätes beschädigen.

- Falls erforderlich, reinigen Sie das Gerät mit einem weichen, leicht feuchtem Tuch.

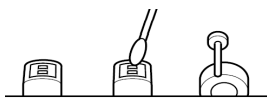
**Kassetten-Spieler**

- Reinigen Sie den Tonkopf und Bandführungsteile regelmäßig (spätestens, wenn die Wiedergabe „dumpf“ klingt).
- Verwenden Sie zum Reinigen ein in Reinigungsalkohol getauchtes Wattestäbchen.
- Nach dem Reinigen sollten Sie mit einem unbenutzten Wattestäbchen die gereinigten Teile nachtrocknen.
- Warten Sie nach der Reinigung noch ca. 5 Minuten, bis sich der Alkohol verflüchtigt hat, bevor Sie wieder Kassetten abspielen. Andernfalls kann das Band beschädigt werden.

**B 110**

**BLAUPUNKT**

## 14. ENTSORGEN

Altgeräte und Batterien dürfen nicht im normalen Hausmüll entsorgt werden. Die Verpackung bewahren Sie nach Möglichkeit bis zum Ablauf der Garantiezeit auf. Danach entsorgen Sie sie bitte umweltgerecht.



Das Gerät muss – gemäß der Entsorgungsrichtlinie 2012/19/EU – einer geordneten Entsorgung zugeführt werden. Kunststoffe und Elektronikteile müssen einer Wiederverwertung zugeführt werden. Geben Sie das Altgerät an einer Sammelstelle für Elektroschrott oder einem Wertstoffhof ab. Entnehmen Sie vor der Entsorgung die Batterien aus dem Gerät und entsorgen Sie diese separat.



Verbrauchte Batterien müssen sachgerecht entsorgt werden. Zu diesem Zweck stehen im batterievertreibenden Handel sowie bei den kommunalen Sammelstellen entsprechende Behälter zur Batterie- Entsorgung bereit. Sie als Verbraucher sind gesetzlich verpflichtet, Batterien und Akkus bei einer Sammelstelle Ihrer Gemeinde, Ihres Stadtteils oder im Handel abzugeben. Nur so können Batterien und Akkus einer umweltschonenden Entsorgung zugeführt werden. Batterien und Akkus, die mit den aufgeführten Buchstaben versehen sind, beinhalten u. a. folgende Schadstoffe: Cd (Cadmium), Hg (Quecksilber), Pb (Blei).

Wenden Sie sich für nähere Auskünfte an Ihr örtliches Entsorgungsunternehmen oder Ihre kommunale Verwaltung.

## 15. PROBLEMLÖSUNGEN

Sollte Ihr Gerät einmal nicht wie gewünscht funktionieren, gehen Sie bitte erst diese Checkliste durch. Vielleicht ist es nur ein kleines Problem, das Sie selbst beheben können.



**GEFAHR!** Versuchen Sie auf keinen Fall, das Gerät selbstständig zu reparieren.

Fehler	Mögliche Ursachen / Maßnahmen
Das Gerät lässt sich nicht einschalten.	Ist das Netzkabel richtig angeschlossen? Überprüfen Sie den Anschluss.
	Batteriebetrieb: Sind die Batterien richtig eingelegt/leer?
Kein Ton	Ist die richtige Betriebsart gewählt?
	Sind angeschlossene Geräte eingeschaltet (z. B. MP3-Player)?
	Ist die Lautstärke am Abspielgerät zu niedrig eingestellt?
	Wurde die Wiedergabe unterbrochen?
Schlechter Radioempfang	Ist die Teleskopantenne ganz ausgezogen und richtig ausgerichtet?
CD wird nicht abgespielt.	Ist das Medium zerkratzt oder verschmutzt?
	Hat das Medium ein falsches Format, z. B. Daten-CD?
	Medium liegt falsch herum im CD-Fach.
Kassettenwiedergabe hat einen schlechten Klang	Reinigen Sie den Tonkopf und die Bandführungsteile.
Unerklärliche Fehlfunktionen	Gerät ausschalten und Netzstecker ziehen. Netzstecker nach ca. 5 Sekunden einstecken und Gerät wieder einschalten.

Wenn Sie den Fehler nicht beheben können, wenden Sie sich an unsere Hotline:

**00 800 1300 1400**

(Montag bis Freitag, 8.00 bis 18.00 Uhr / kostenlos aus dem Festnetz, sowie den Mobilfunknetzen)

oder per E-mail an:

**blaupunkt-service-de@teknihall.de**

**B 110****BLAUPUNKT****16. TECHNISCHE DATEN**

<b>Elektrische Daten</b>	
Netzspannung:	230 V ~ 50 Hz
Batteriebetrieb:	4x LR14 (1,5 V) ===
Leistungsaufnahme: In Standby:	Maximal ca. 9 W < 0,5 W
<b>Ton</b>	
Audioausgangsleistung:	2x 2,2 W (RMS)
<b>System</b>	
UKW (FM):	87,5 - 108 MHz
Laserklasse:	1
<b>Anschlüsse</b>	
<b>AUX IN:</b> Kopfhörer  :	Eingang: 1x Ø 3,5 mm Klinkenbuchse Ausgang: 1x Ø 3,5 mm Klinkenbuchse
USB-Buchse:	<b>5V === 200mA</b> Anschluß für max. 128 GB
<b>Allgemeines</b>	
Abmessungen (B x T x H):	ca. 303 x 244 x 157 mm
Gewicht:	ca. 1,7 kg
Umgebungsbedingungen:	Betriebstemperatur: 5 °C – 35 °C Luftfeuchtigkeit: 40 % bis 80 % relativ

Technische Änderungen vorbehalten.

