

**BLAUPUNKT**

HSS501

Owner's manual  
Instrukcja obsługi  
Návod k použití  
Návod na použitie  
Használati utasítás  
Navodila

Upute za uporabu  
εγχειρίδιο οδηγιών  
инструкция за употреба  
Manual de instructiuni  
Instrukcijų vadovas  
Kasutusjuhendit



***Enjoy it.***

Hair straightener  
Prostownica do włosów  
Žehlička na vlasy  
žehlička na vlasy  
hajvasaló  
ravnalec las

kosa izravnavanje  
το ίσιωμα των μαλλιών  
изправяне на коса  
îndreptat părul  
Plauky ištiesinimo  
juuste sirgendaja

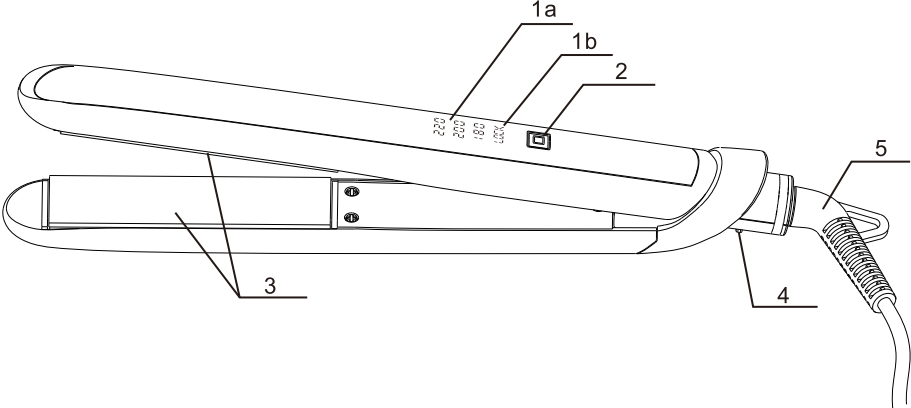

## IMPORTANT NOTES

- Before using this device read the instruction manual and follow the instructions inside. The manufacturer is not liable for any damages caused by the misuse of this device due to inappropriate handling. Please keep this manual for future reference.
- This device is for domestic use only. Do not use for any other purposes.
- The device should only be connected to an earthed socket with values corresponding to the values on the rating label.
- It is necessary to check, if total current consumption of all devices plugged into the wall outlet does not exceed the fuse in the circuit.
- If you are using an extension cord, make sure that the total power consumption of the equipment plugged into the extension cord does not exceed the extension cord power rating. Extension cords should be arranged in such a way as to avoid tripping hazards. Do not let cord hang over edge of counter, or touch any hot surface.
- The device is not designed to be controlled via an external timer, separate remote control, or other equipment that can turn the device on automatically.
- Before maintenance work always disconnect the unit from the power supply.
- When unplugging the power cord from electrical outlet, hold it by the plug only and remove the plug carefully. Never pull the cable as it may cause damage to the plug or power cord. Damage to the power cord or plug can lead to an electrocution hazard.
- Never leave the product connected to the power source without supervision.

- Never put the power cable, the plug or the whole device into the water or any other liquids.
- The device should be cleaned regularly complying with the recommendations described in the section on cleaning and maintenance.
- Do not place the device near sources of heat, flame, an electric heating element or a hot oven. Do not place on any other device.
- This equipment can be used by children aged 8 years and over under as long as supervision is provided. People with reduced physical or mental capabilities, as well as people with no previous experience of using this equipment must be supervised and made aware of the risks. The instruction manual should be used as a reference for the safe use of this equipment. Children should not play with the equipment. Children without ensured supervision should not be allowed to perform the cleaning and maintenance of equipment.
- Additional precautions should be taken when using this device in the presence of children or pets. Do not allow children to play with the device.
- Never use the product close to combustibles.
- Never expose the product to atmospheric conditions such as direct sun light or rain, etc... Never use the product in humid conditions (like bathroom or camping house).
- The power cable should be periodically checked for damage. If the power cable is damaged the product should be taken to a professional service location to be fixed or replaced to prevent any hazards from arising.
- Never use the product with a damaged power cable or if it was dropped or damaged in any other way or if it does not work properly. Do not try to repair the defected product by

yourself as it can lead to electric shock. Always return the damaged device to a professional service in order to repair it. All the repairs should only be performed by authorized service professionals. Any attempted unauthorised repairs performed can be a hazard to the user.

- Only Original accessories should be used, as well as accessories recommended by the manufacturer. Using accessories which are not recommended by the manufacturer may result in damage of the device and may render the device unsafe for use.



- **Warning!** Do not use this equipment close to baths, showers, sinks, swimming pools and similar water sources.
- In order to provide additional protection, it is recommended to install residue current device (RCD) in the power circuit, with residual current rating no more than 30 mA. Contact professional electrician in this matter.
- Do not immerse the unit in water and do not allow device to get wet. In case of falling down into water unplug immediately. Do not put hands into water if device is plugged in. Before next use, the appliance should be checked by qualified electrician.
- Do not touch the appliance with wet hands.
- Do not wrap the cord around the appliance.
- Some components get very hot. Avoid direct contact of the hot surface with the skin, especially the eyes, ears, face and neck.
- A device should be placed on the surfaces resistant to heat during operation, or when it cools down.
- Make sure that the device cool down completely before storing.

- CE** Device is compliant with EU directives:
- Low voltage directive (LVD)
  - Electromagnetic compatibility (EMC)
- Device marked CE mark on rating label



When this crossed-out wheeled bin symbol is attached to a product it means that the product is covered by the European Directive 2012/19/EU. Please inform yourself about the local separate collection system for electrical and electronic products. Used appliance should be delivered to the dedicated collecting points due to hazardous components, which may affect the environment. Do not dispose this appliance in the common waste bin.

#### Environmental information

All unnecessary packaging has been omitted. We have tried to make the packaging easy to separate into three materials: cardboard (box), polystyrene foam (buffer) and poly ethylene (bags, protective foam sheet). Your system consists of material which can be recycled and reused if disassembled by a specialized company. Please observe the local regulations regarding the disposal of packaging materials, exhausted batteries and old equipment.



Your products is designed a manufactured with high quality materials and components, which can be recycled and reused.

#### TECHNICAL DATA

Power: 58W

Power supply: 100-240V~50/60Hz

- |                                           |                               |
|-------------------------------------------|-------------------------------|
| 1. LED display                            | 3. Floating tourmaline plates |
| 1a. Temperature information               | 4. Travel lock                |
| 1b. Key lock indicator                    | 5. Power cord                 |
| 2. On/off switch with temperature setting |                               |

### USING THE HAIR STRAIGHTENER

1. Plug power cord into the mains. When you press the on/off button the temperature setting changes gradually from 180°C, 200°C to 220°C. The subsequent press will switch off the device.
2. Double quick pressing of the on/off button locks the switch. Key lock indicator will then illuminate. In order to unlock on/off switch, press the on/off button twice quickly.
3. The hair straightener heats up very fast. While heating up the selected temperature setting blinks repeatedly on the display. When the desired temperature is reached, then the display shows the temperature steadily. Usually, the selected temperature can be reached within one minute approximately.
4. Make sure the hair is clean, well combed and dry. Separate hair into relatively small sections, not wider than 2-4 cm.  
Place a small hair section between the plates, starting from the roots. Clamp hair between the plates and slide the straightener slowly down the entire hair strand, from root to tip. Repeat the process if necessary until the desired look is achieved.
5. **WARNING!** During hair straightening the steam may come from the appliance's working area. This may occur while hair is wet or the hair was earlier treated with liquids or sprays like hairspray.
6. **WARNING!** After 60 minutes the straightener automatically shuts off. In order to resume operation, press the on/off button and switch it on again.
7. After finished usage turn the straightener off and unplug it.
8. It is recommended not to comb or brush hair shortly after finished styling. When hair cools down the styling effect will be stronger and long-lasting.

### CLEANING AND MAINTENANCE

Regularly check and clean the straightener from the remaining hairs or any styling products. Wipe the plates with a damp cloth and then wipe them with a dry cloth. Do not use any sharp cleaning utensils for cleaning the plates. Never immerse the appliance in water or any other liquid.





## WAŻNE INFORMACJE

- Aby osiągnąć najwyższą satysfakcję, cieszyć się wydajnością produktu i poznać jego wszystkie cechy i funkcje, prosimy o przeczytanie niniejszej instrukcji przed przystąpieniem do korzystania z tego produktu.
- Przed rozpoczęciem użytkowania urządzenia przeczytać instrukcję obsługi i postępować według wskazówek w niej zawartych. Producent nie odpowiada za szkody spowodowane użytkowaniem urządzenia niezgodnie z jego przeznaczeniem lub niewłaściwą jego obsługą. Instrukcję obsługi należy zachować, aby można było korzystać z niej również w trakcie późniejszego użytkowania wyrobu.
- Urządzenie służy wyłącznie do użytku domowego. Nie używać do innych celów, niezgodnych z jego przeznaczeniem.
- Urządzenie należy podłączyć wyłącznie do gniazdka z uziemieniem o charakterystyce zgodnej z wartościami na tabliczce znamionowej.
- Należy sprawdzić, czy całkowity pobór prądu wszystkich urządzeń podłączonych do gniazdka ściennego nie przekracza maksymalnego obciążenia bezpiecznika.
- Jeżeli wykorzystywany jest przedłużacz, należy sprawdzić, czy łączny pobór mocy sprzętu podłączonego do przedłużacza, nie przekracza parametrów obciążenia przedłużacza. Przewód przedłużacza należy ułożyć w taki sposób by uniknąć przypadkowych pociągnięć i potknięcia się o niego.
- Nie pozwalaj, aby przewód zasilający urządzenia zwisał nad krawędzią stołu lub półki, lub dotykał gorącej powierzchni.
- Urządzenie nie jest przeznaczone do sterowania za pomocą zewnętrznego wyłącznika czasowego, osobnego pilota lub

innego sprzętu, który może włączać urządzenie automatycznie.

- Przed pracami konserwacyjnymi należy zawsze bezwzględnie odłączyć urządzenie od zasilania.
- Odłączając kabel zasilający należy zawsze wyciągać go z gniazdka trzymając za wtyczkę. Nigdy nie należy wyciągać przewodu zasilającego ciągnąc za kabel, ponieważ uszkodzeniu może ulec wtyczka lub kabel, w skrajnym wypadku może dojść nawet do śmiertelnego porażenia prądem.
- Nie wolno pozostawiać włączonego urządzenia do gniazdka.
- Nie zanurzaj urządzenia w wodzie lub żadnym innym płynie.
- Urządzenie powinno być regularnie czyszczone według zaleceń opisanych w części o Czyszczeniu i konserwacji urządzenia.
- Nie umieszczaj urządzenia blisko źródeł ciepła, płomieni, elektrycznego elementu grzewczego lub na gorącym piekarniku. Nie umieszczaj na żadnym innym urządzeniu.
- Niniejszy sprzęt może być użytkowany przez dzieci w wieku co najmniej 8 lat i przez osoby o obniżonych możliwościach fizycznych, umysłowych i osoby o braku doświadczenia i znajomości sprzętu, jeżeli zapewniony zostanie nadzór lub instruktaż odnośnie do użytkowania sprzętu w bezpieczny sposób, tak aby związane z tym zagrożenia były zrozumiałe. Dzieci nie powinny bawić się sprzętem. Dzieci bez nadzoru nie powinny wykonywać czyszczenia i konserwacji sprzętu.
- Należy zachować szczególną ostrożność podczas korzystania z urządzenia, gdy w pobliżu przebywają dzieci lub zwierzęta domowe. Nie należy dopuszczać dzieci do zabawy urządzeniem.
- Nie korzystać z urządzenia w pobliżu materiałów

łatwopalnych.

- Nie wystawiaj urządzenia na działanie warunków atmosferycznych (deszczu, słońca, etc.) ani nie używaj w warunkach podwyższonej wilgotności (łazienki, wilgotne domki kempingowe).
- Okresowo sprawdzaj stan przewodu zasilającego. Jeżeli przewód zasilający nieodłączalny ulegnie uszkodzeniu, to powinien on być wymieniony u wytwórcy lub w specjalistycznym zakładzie naprawczym albo przez wykwalifikowaną osobę w celu uniknięcia zagrożenia.
- Nie używaj urządzenia z uszkodzonym przewodem zasilającym, wtyczką lub jeśli zostało upuszczone lub uszkodzone w jakikolwiek inny sposób lub nieprawidłowo pracuje. Nie naprawiaj urządzenia samodzielnie, gdyż grozi to porażeniem. Uszkodzone urządzenie oddaj do właściwego punktu serwisowego w celu sprawdzenia lub dokonania naprawy. Wszelkich napraw mogą dokonywać wyłącznie uprawnione punkty serwisowe. Nieprawidłowo wykonana naprawa może spowodować poważne zagrożenie dla użytkownika.
- Używaj tylko oryginalnych akcesoriów do urządzenia lub rekomendowanych przez producenta. Używanie akcesoriów nierekomendowanych przez producenta może doprowadzić do uszkodzenia urządzenia oraz zagrazić bezpieczeństwu użytkownika.
-  Ostrzeżenie! Nie stosować tego sprzętu w pobliżu wanien, pryszniców, basenów i podobnych zbiorników z wodą.
- Gdy urządzenie jest używane w łazience, po użyciu wyjąć wtyczkę z gniazdka, gdyż bliskość wody stanowi zagrożenie nawet wtedy, kiedy urządzenie jest wyłączone.

- Do zapewnienia dodatkowej ochrony, wskazane jest zainstalowanie w obwodzie elektrycznym, zasilającym łazienkę, urządzenia różnicowo prądowego (RCD) o znamionowym prądzie różnicowym nie przekraczającym 30mA. W tym zakresie należy zwrócić się do specjalisty elektryka.
- Nie dopuszczać do zamoczenia urządzenia. W przypadku gdy urządzenie wpadnie do wody, natychmiast wyciągnąć wtyczkę z gniazda sieciowego. Nie wolno wkładać rąk do wody, gdy urządzenie jest włączone do sieci. Przed ponownym użyciem musi być ono sprawdzone przez wykwalifikowanego elektryka.
- Nie wolno chwytać urządzenia mokrymi dłońmi.
- Nie zawijaj przewodu sieciowego wokół urządzenia.
- Niektóre elementy urządzenia mocno się nagrzewają. Unikaj bezpośredniego kontaktu gorących powierzchni ze skórą, szczególnie z oczami, uszami, twarzą i szyją.
- Urządzenie, w trakcie jego pracy lub do jego ostygnięcia, odkładaj tylko na powierzchnie odporne na działanie ciepła.
- Upewnij się, że urządzenie całkowicie wystygło przed jego przechowywaniem.

**CE** Urządzenie jest zgodne z wymogami dyrektyw Unii Europejskiej:

- Urządzenia elektryczne niskonapięciowe - Low voltage directive (LVD)
  - Kompatybilność elektromagnetyczna - Electromagnetic compatibility (EMC)
- Wyrób oznaczony CE na tabliczce znamionowej



Jeśli na urządzeniu znajduje się znak przekreślonego kosza na śmieci, oznacza to, że produkt jest objęty postanowieniami dyrektywy europejskiej 2012/19/EU. Należy zapoznać się z wymaganiami dotyczącymi lokalnego systemu zbiórki odpadów elektrycznych i elektronicznych. Należy postępować zgodnie z lokalnymi przepisami. Nie wolno wyrzucać tego produktu razem ze zwykłymi odpadami domowymi. Prawidłowe usunięcie starego produktu zapobiegnie potencjalnym negatywnym skutkom dla środowiska naturalnego i zdrowia ludzkiego.

Szczegółowe informacje o najbliższym punkcie zbiórki można uzyskać bezpośrednio od sprzedawcy lub w firmie

Blaupunkt Competence Center, 2N-Everpol Sp. z o.o., ul. Puławska 403A, 02-801 Warszawa, tel. +48 22 331 9959, email: info@blaupunkt-audio.pl

Informacje o ochronie środowiska naturalnego

Opakowanie zawiera tylko niezbędne elementy. Dołożono wszelkich starań, aby trzy materiały składowe opakowania były łatwe do oddzielenia: karton (pudełko), pianka polistyrenowa (zabezpieczenia wewnątrz) i polietylen (torebki, arkusz ochronny).

Urządzenie wyprodukowano z materiałów, które można poddać recyklingowi i użyć ponownie po ich demontażu przez wyspecjalizowaną firmę. Należy przestrzegać lokalnych przepisów dotyczących utylizacji materiałów opakowaniowych, zużytych baterii i niepotrzebnych urządzeń.



Produkt został wyprodukowany z wysokiej jakości materiałów i podzespołów, które można poddać recyklingowi i ponownie użyć.

#### DANE TECHNICZNE

Moc: 58W

Zasilanie: 100-240V~50/60Hz

- |     |                                 |    |                            |
|-----|---------------------------------|----|----------------------------|
| 1.  | Wyświetlacz LED                 | 3. | Ruchome płytki turmalinowe |
| 1a. | Ustawienie temperatury          | 4. | Blokada podróżna           |
| 1b. | Wskaźnik zablokowania włącznika | 5. | Kabel zasilający z wtyczką |
| 2.  | Przycisk włącznika              |    |                            |

### **UŻYTKOWANIE PROSTOWNICY**

1. Podłącz prostownicę do zasilania. Naciskając przycisk włącznika, zmieniając temperaturę 180°C, 200°C, 220°C. Kolejne naciśnięcie spowoduje wyłączenie prostownicy.
2. Dwukrotne szybkie naciśnięcie przycisku włącznika powoduje zablokowanie przycisku włącznika. Podświetlony będzie wskaźnik zablokowania włącznika. Aby wyłączyć blokadę naciśnij przycisk włącznika dwukrotnie.
3. Prostownica nagrzewa się bardzo szybko. W czasie nagrzewania wybrana temperatura będzie migać na wyświetlaczu. Po osiągnięciu temperatury przez prostownicę, wyświetlacz będzie wskazywać temperaturę ciągle. Zwykle osiągnięcie temperatury trwa około 1 minuty.
4. Upewnij się, że włosy są czyste, dobrze rozczesane i suche. Ułóż włosy w pasemka, by szerokość pasemek nie przekraczała 2-4 cm.
5. Włóż pasmo włosów między płytki zaczynając od nasady włosów. Zaciśnij prostownicę na włosach i przesuwaj ją powoli ku końcom włosów. W razie konieczności i niewystarczającego efektu czynność powtórz.
6. UWAGA: Podczas prostowania włosów może z prostownicy wydobywać się para. Dzieje się tak, kiedy włosy są niedosuszone, lub naniesiono na nie preparaty, jak lakier do włosów itp.
7. UWAGA: Po 60 minutach prostownica wyłączy się automatycznie. By wznowić pracę wyłącz ją włącznikiem i uruchom ponownie.
8. Po zakończeniu użytkowania prostownicy, wyłącz ją i wyjmij wtyczkę z gniazdka zasilającego.
9. Zaleca się nie rozczesywać włosów zaraz prostowaniu włosów. Kiedy włosy wystygną, efekt będzie utrwalony.

### **CZYSZCZENIE I KONSERWACJA**

Należy regularnie sprawdzać i usuwać włosy z prostownicy. Płytki należy przecierać zwilżoną ściereczką następnie wytrzeć do sucha. Nie należy używać żadnych ostrych akcesoriów do czyszczenia płytek, łatwo mogą ulec porysowaniu. Nie zanurzać urządzenia w wodzie.

## Důležité informace

- Před prvním použitím zařízení si přečtěte návod k obsluze a dodržujte všechny v něm uvedené pokyny. Výrobce nezodpovídá za škody způsobené používáním zařízení v rozporu s jeho určením nebo nesprávnou obsluhou. Návod k použití uschovejte, abyste se k němu mohli vrátit i později během používání výrobku.
- Zařízení je určeno výhradně k domácímu použití. Nepoužívejte je k jiným účelům, než pro které je určeno.
- Zařízení připojujte výhradně do uzemněné zásuvky, která splňuje parametry uvedené na popisném štítku.
- Ujistěte se, že celkový odběr proudu všech zařízení připojených do nástěnné zásuvky nepřekračuje maximální zatížení pojistek.
- Jestliže používáte prodlužovací kabel, zkontrolujte, zda celkový příkon spotřebiče připojeného k prodlužovacímu kabelu nepřekračuje parametry zatížení prodlužovacího kabelu. Prodlužovací kabel uložte tak, abyste předešli nežádoucím zachycením a zakopnutí.
- Napájecí kabel zařízení nesmí nikdy viset dolů přes hranu stolu či police, nesmí přicházet do kontaktu s horkým povrchem.
- K ovládání zařízení nesmí být používán vnější časový spínač, samostatný dálkový ovladač nebo jiný přístroj, který může zařízení automaticky zapnout.
- Než přistoupíte k údržbovým činnostem, vždy vypněte napájení přístroje.
- Napájecí kabel odpojte tak, že jej uchopíte za vidlici a vytáhnete ze zásuvky. Nikdy kabel neodpojujte tahem za samotný kabel, mohlo by dojít k poškození vidlice nebo kabelu, v krajním případě může dojít až ke smrtelnému úrazu

elektrickým proudem.

- Neponechávejte zařízení zapojené do zásuvky bez dozoru.
- Je zakázáno ponořovat zařízení do vody nebo do jiné tekutiny.
- Zařízení je nutné pravidelně čistit podle doporučení uvedených v oddíle o Čištění a údržbě zařízení.
- Zařízení neumísťujte v blízkosti zdrojů tepla, ohně, elektrického topného přístroje nebo na horké troubě. Nepokládejte je na jiný přístroj.
- Tento spotřebič mohou používat děti starší 8 let a osoby se sníženými fyzickými, smyslovými či mentálními schopnostmi či s nedostatečnými zkušenostmi či znalostmi pouze pod dohledem nebo po poučení o bezpečném používání spotřebiče, a pokud si jsou vědomy příslušných rizik. Děti si se spotřebičem nesmějí hrát. Čištění a údržbu prováděnou uživatelem nesmějí provádět děti bez dozoru.
- Jestliže se v blízkosti zapnutého spotřebiče pohybují děti či domácí zvířata, dbejte zvýšené opatrnosti. Nedovolte dětem, aby si se spotřebičem hrály.
- Nepoužívejte zařízení v blízkosti snadno zápalných látek.
- Spotřebič nevystavujte působení atmosférických vlivů (deště, slunce atd.) a nepoužívejte jej v podmínkách zvýšené vlhkosti (koupelny, vlhké kempové chatky).
- Pravidelně kontrolujte stav napájecího kabelu. Jestliže dojde k poškození neodpojitelného napájecího kabelu, je nutné jej v zájmu prevence rizika vyměnit u výrobce, ve specializovaném servisu nebo zajistit provedení výměny kvalifikovanou osobou.
- Nepoužívejte zařízení s poškozeným napájecím kabelem či vidlicí, jestliže zařízení spadlo nebo bylo jakkoliv jinak poškozeno či nefunguje správně. Nikdy neprovádějte opravy



přístroje, hrozí nebezpečí úrazu. Poškozené zařízení odevzdejte do příslušného servisu, který provede kontrolu či opravu. Jakékoliv opravy mohou provádět pouze autorizované servisní podniky. Nesprávně provedená oprava může vést k vážnému ohrožení uživatele.

- Používejte pouze originální příslušenství nebo příslušenství doporučená výrobcem. Používání příslušenství nedoporučených výrobcem může vést k poškození zařízení a ohrozit bezpečnost uživatele.



Varování! Spotřebič nepoužívejte v blízkosti vany, sprchy, bazénu a podobných nádrží s vodou.

- Jestliže je spotřebič používán v koupelně, vyjměte po skončení používání vidlici ze zásuvky, protože blízkost vody je riziková i v případě, že je spotřebič vypnutý.
- Pro zajištění dodatečné ochrany doporučujeme instalovat v elektrickém obvodu pro koupelnu proudový chránič (RCD) se jmenovitým diferenciálním proudem méně než 30mA. V této záležitosti je nutné obrátit se na kvalifikovaného elektrotechnika.
- Zabraňte namočení spotřebiče. Jestliže spotřebič spadne do vody, okamžitě vytáhněte vidlici ze síťové zásuvky. Nevkládejte ruce do vody, když je spotřebič připojen k síti. Před opětovným použitím musí spotřebič zkontrolovat kvalifikovaný elektrotechnik.
- Neuchopujte spotřebič mokřýma rukama.
- Nenavíjejte síťový kabel kolem spotřebiče.
- Některé části přístroje se nahřívají na vysokou teplotu. Zabraňte přímému kontaktu horkých ploch přístroje s pokožkou, zejména s očima, ušima, tváří a krkem.
- Po dobu provozu přístroje až do jeho vychladnutí jej

- odkládejte pouze na plochy odolné vůči vysokým teplotám.
- Než přístroj uschováte, ujistěte se, že zcela vychladl.



Zařízení splňuje požadavky směrnic Evropské unie:

- Elektrická zařízení určená pro používání v určitých mezích napětí - Low voltage directive (LVD)
- O elektromagnetické kompatibilitě - Electromagnetic compatibility (EMC)

Výrobek je opatřen označením CE na popisném štítku



Je-li produkt označen tímto symbolem přeškrtnuté popelnice, podléhá produkt evropské směrnici 2012/19/EU. Seznamte se s požadavky místního systému zpětného odběru elektrických a elektronických zařízení. Postupujte v souladu s místními platnými předpisy. Výrobek nevyhazujte s běžným domácím odpadem. Odborná likvidace starého produktu předchází potenciálnímu poškození životního prostředí a zdraví.

Informace o ochraně životního prostředí

Obal se skládá pouze z nezbytně nutných prvků. Byla vynaložena veškerá péče pro snadné třídění tří složek obalu: karton (krabice), polystyrénová pěna (vnitřní ochrana) a polyethylen (sáčky, ochranný arch). Zařízení je vyrobeno z materiálů, které lze recyklovat a po demontáži provedené specializovanou firmou znovu použít. Dodržujte místní předpisy o likvidaci obalových materiálů, použitých baterií a zařízení po skončení životnosti.



Produkt byl vyroben z vysoce kvalitních materiálů a složek, které lze recyklovat a opakovaně používat.

#### TECHNICKÉ PARAMETRY

Výkon: 58W

Napájení: 100-240V~50/60Hz

- |                                   |                               |
|-----------------------------------|-------------------------------|
| 1. LED displej                    | 3. Plovoucí turmalínové desky |
| 1a. Nastavení teploty             | 4. Cestovní blokáda           |
| 1b. Indikátor zablokování spínače | 5. Napájecí kabel s kolíkem   |
| 2. Tlačítko spínače               |                               |

### POUŽÍVÁNÍ ŽEHLIČKY NA VLASY

1. Připojte žehličku k napájení. Stisknutím tlačítka spínače nastavíte teplotu 180°C, 200°C, 220°C. Dalším stisknutím tlačítka žehličku vypnete.
2. Rychlým stisknutím spínače dvakrát za sebou tlačítko spínače zablokujete. Indikátor zablokování spínače bude podsvícený. Pro vypnutí zablokování dvakrát stiskněte tlačítko spínače.
3. Žehlička se velmi rychle nahřívá. Během nahřívání bude zvolená teplota na displeji blikat. Po nahřátí na požadovanou teplotu bude teplota na displeji svítit nepřerušovaně. Nahřátí obvykle trvá přibližně 1 minutu.
4. Vlasy musí být čisté, dobře rozčesané a suché. Vlasy rozdělte na prameny široké maximálně 2 - 4 cm.
5. Vložte pramen vlasů mezi žehlicí desky, začněte u kořínků vlasů. Stiskněte pramen mezi žehlicími deskami a pomalu přesouvejte žehličku ke konečkům. V případě nutnosti nebo nedostatečného účinku postup zopakujte.
6. UPOZORNĚNÍ: Během žehlení může z přístroje vycházet pára. To se děje, když vlasy nejsou úplně suché nebo po nanesení přípravků, jako je např. lak na vlasy.
7. UPOZORNĚNÍ: Po 60 minutách se žehlička vypne automaticky. Jestliže chcete žehličku znovu spustit, je nutné ji nejprve vypnout pomocí spínače a poté opět zapnout.
8. Po ukončení činnosti žehličku vypněte a vyjměte kolík ze zásuvky elektrického napájení.
9. Po vyžehlení doporučujeme vlasy nerozčesávat. Když vlasy vychladnou, účinek bude zachován.

### ČIŠTĚNÍ A ÚDRŽBA

Žehličku pravidelně kontrolujte a odstraňujte z ní vlasy. Žehlicí desky otřete lehce navlhčeným hadříkem a poté vytřete do sucha. Při čištění žehlicích desek nepoužívejte ostré nástroje, desky lze snadno poškrábat. Neponořujte zařízení do vody.



## Dôležité informácie

- Pred zahájením používania zariadenia si prečítajte návod na obsluhu a postupujte podľa v ňom obsiahnutých pokynov. Výrobca nezodpovedá za škody spôsobené používaním zariadenia v rozpore s jeho určením alebo jeho nesprávnou obsluhou. Návod na obsluhu uschovajte, aby ho bolo možné využiť tiež počas neskoršieho používania výrobku.
- Zariadenie slúži výhradne na domáce použitie. Nepoužívajte ho na iné účely, ktoré sa nezhodujú s jeho určením.
- Zariadenie pripojte len k zásuvke s uzemnením s charakteristikou zodpovedajúcou hodnotám na typovom štítku.
- Skontrolujte, či celkový príkon všetkých zariadení pripojených k nástennej zásuvke neprekračuje maximálnu záťaž poistky.
- Pokiaľ využívate predlžovaciu šnúru, skontrolujte, či celkový príkon techniky pripojenej na predlžovacej šnúre neprekračuje parametre zaťaženia predlžovacej šnúry. Kábel predlžujúcej šnúry položte tak, aby sa zamedzilo náhodným potiahnutím a zakopnutím o neho.
- Nedovoľte, aby napájací kábel visel na hrane stolu alebo police alebo aby sa dotýkal horúcich povrchov.
- Zariadenie je určené na ovládanie s pomocou externého časového spínača, samostatného diaľkového ovládača alebo iného zariadenia, ktorým možno prístroj automaticky spúšťať.
- Počas údržby zariadenie vždy bezpodmienečne odpojte od napájania.  
Pri odpájaní napájacieho kábla ho vždy vytiahnite zo zásuvky tak, že ho budete držať za zástrčku. Nikdy nevyťahujte napájací kábel ťahaním za kábel, pretože by sa mohla

poškodiť zástrčka alebo kábel a v extrémnom prípade môže dokonca dôjsť k smrteľnému úrazu prúdom.

- Je zakázané ponechávať zariadenie zapnuté a zapojené do zásuvky bez dozoru.
- Zariadenie neponárajte do vody ani do žiadnej inej kvapaliny.
- Zariadenie musí byť pravidelne čistené podľa pokynov popísaných v časti o čistení a údržbe zariadenia.
- Zariadenie neumiestňujte blízko zdrojov tepla, elektrických vykurovacích telies alebo na horúcu rúru. Neumiestňujte ho na žiadne iné zariadenia.
- Toto zariadenie môže byť používané deťmi vo veku minimálne 8 rokov a osobami so zníženými fyzickými a psychickými schopnosťami a osobami s nedostatkom skúseností a bez znalosti prístroja, pokiaľ bude zaistený dohľad alebo inštruktáž ohľadom používania zariadenia bezpečným spôsobom tak, aby boli zrozumiteľné s tým spojené riziká. So zariadením si nesmú hrať deti. Deti bez dohľadu nesmú vykonávať čistenie a údržbu zariadenia.
- Počas používania zariadenia zachovávajte zvláštnu opatrnosť, pokiaľ sa v blízkosti nachádzajú deti alebo domáce zvieratá. Nepripusťte, aby si so zariadením hrali deti.
- Zariadenie nepoužívajte v blízkosti horľavých materiálov.
- Zariadenie nevystavujte pôsobeniu atmosférických podmienok (dažďa, slnka atď.), ani ho nepoužívajte v podmienkach so zvýšenou vlhkosťou (kúpeľne, vlhké chaty).
- Pravidelne kontrolujte stav napájacieho kábla. Pokiaľ sa poškodil neodpojiteľný kábel napájania, musí byť vymenený u výrobcu alebo v špecializovanom servise, prípadne inou kvalifikovanou osobou, aby nevzniklo nebezpečenstvo.
- Nepoužívajte zariadenie s poškodeným napájacím káblom, zástrčkou alebo pokiaľ Vám spadlo alebo bolo poškodené

akýmkoľvek iným spôsobom, prípadne pokiaľ nepracuje správne. Zariadenie sami neopravujte, inak hrozí úraz. Poškodené zariadenie odovzdajte do príslušného servisu kvôli kontrole alebo vykonaniu opravy. Všetky opravy môžu robiť výhradne oprávnené servisy. Nesprávne urobená oprava môže pre užívateľa predstavovať vážne nebezpečenstvo.

- Používajte iba originálne príslušenstvo k zariadeniu alebo príslušenstvo odporúčané výrobcom. Používanie príslušenstva neodporúčaného výrobcom môže viesť k poškodeniu zariadenia a ohroziť bezpečnosť používania.
-  Varovanie! Toto zariadenie nepoužívajte v blízkosti vaní, sprch, bazénov a podobných nádrží s vodou.
- Pokiaľ zariadenie používate v kúpeľni, vyťahnite po ukončení používania jeho zástrčku zo zásuvky, pretože blízkosť vody predstavuje ohrozenie aj vtedy, keď je zariadenie vypnuté.
- Na zaistenie ďalšej ochrany sa odporúčajú inštalovať v elektrickom obvode napájajúcom kúpeľňu prúdové chrániče (RCD) s menovitým diferenciálnym prúdom neprekračujúcim 30 mA. V tejto veci sa obráťte na kvalifikovaného elektrikára.
- Nepripusťte namočenie zariadenia. V prípade pádu zariadenia do vody okamžite vyťahnite zástrčku zo sieťovej zásuvky. Je zakázané strkať ruky do vody, pokiaľ je zariadenie pripojené k sieti. Pred opätovným použitím je nutná prehliadka kvalifikovaným elektrikárom.
- Je zakázané dotýkať sa zariadenia mokrými rukami.
- Napájací kábel neobtáčajte okolo zariadenia.
- Niektoré súčasti zariadenia sa silne zahrievajú. Vyhnite sa priamemu kontaktu horúcich povrchov s pokožkou, predovšetkým s očami, ušami, tvárou a krkom.

- Zariadenie, počas jeho práce, alebo keď chladne, odkladajte len na povrchy odolné voči pôsobeniu tepla.
- Pred uschovaním zariadenia sa uistite, že úplne vychladlo.

**CE** Zariadenie zodpovedá nárokom smerníc Európskej únie:  
- Smernica pre nízke napätie - Low voltage directive (LVD)  
- Elektromagnetická kompatibilita - Electromagnetic compatibility (EMC)  
Výrobok je na typovom štítku označený CE



Pokiaľ sa na zariadení nachádza symbol preškrtnutého odpadkového koša, znamená to, že sa na tento výrobok vzťahujú ustanovenia európskej smernice 2012/19/EU. Zoznámte sa s podmienkami týkajúcimi sa miestneho systému zberu elektrického a elektronického odpadu. Postupujte v súlade s miestnymi predpismi. Tento produkt nie je možné vyhodiť spoločne s bežným domácim odpadom. Správne odstránenie starého výrobku zabraňuje prípadným negatívnym následkom na prírodné prostredie a na ľudské zdravie.

#### Informácie o ochrane životného prostredia

Balenie obsahuje len nevyhnutné súčasti. Bolo vyvinuté všetko úsilie, aby tri materiály tvoriace obal šlo ľahko oddeliť: lepenku (škatuľa), polystyrénovú penu (ochrana vnútra) a polyetylén (vrecká, ochranná fólia). Zariadenie bolo vyrobené z materiálov, ktoré sa dajú recyklovať a znovu použiť po ich demontovaní špecializovanou firmou. Dodržujte miestne predpisy týkajúce sa likvidácie obalových materiálov, použitých batérií a nepotrebných zariadení.



Výrobok bol vyprodukovaný z vysoko kvalitných materiálov a súčiastok, ktoré možno recyklovať a znovu použiť.

#### TECHNICKÉ ÚDAJE

Výkon: 58W

Napájanie: 100-240V~50/60Hz



- |                                      |                                    |
|--------------------------------------|------------------------------------|
| 1. LED displej                       | 3. Pohyblivé turmalínové platničky |
| 1a. Nastavenie teploty               | 4. Cestovná blokáda                |
| 1b. Ukazovateľ zablokovania zapínača | 5. Napájací kábel so zástrčkou     |
| 2. Tlačidlo zapínača                 |                                    |

### POUŽÍVANIE ŽEHLIČKY NA VLASY

1. Žehličku na vlasy pripojte k el. napätiu. Stláčaním tlačidla zapínača, nastavte požadovanú teplotu 180 °C, 200 °C, 220 °C. Ďalším stlačením sa žehlička na vlasy vypne.
2. Ak tlačidlo zapínača stlačíte dvakrát rýchlo za sebou, tlačidlo zapínača sa zablokuje. Zobrazí sa ukazovateľ zablokovania zapínača. Ak chcete blokádu vypnúť, tlačidlo zapínača opäť stlačte dvakrát rýchlo za sebou.
3. Žehlička na vlasy sa nahrieva veľmi rýchlo. Počas nahrievania bude hodnota zvolenej teploty na displeji blikať. Keď sa žehlička na vlasy nahreje na požadovanú teplotu, hodnota zvolenej teploty bude na displeji stále svietiť. Zariadenie sa na požadovanú teplotu nahreje za cca 1 minútu.
4. Skontrolujte, či sú vlasy čisté, dobre rozčesané a suché. Vlasy rozložte do prameňov, aby prameň vlasov nemal viac ako 2-4 cm.
5. Prameň vlasov vložte medzi platničky, vždy začínajte od korenkov. Žehličku na vlasy pritlačte a pomaly ju presúvajte smerom ku koncu vlasov. Keď je to potrebné a keď je výsledný efekt nedostatočný, činnosť opakujte.
6. POZOR: Počas vyrovnávania vlasov sa zo žehličky na vlasy môže uvoľňovať para. Dochádza k tomu vtedy, keď vlasy nie sú dostatočne suché, alebo ak sú na vlasoch nejaké prípravky, ako napr. lak na vlasy ap.
7. POZOR: Žehlička na vlasy sa po 60 minút automaticky vypne. Ak ju chcete opäť zapnúť, použite zapínač a zapnite ju opäť.
8. Keď skončíte prácu so žehličkou na vlasy, vypnite ju a napájací kábel vyťahnite z el. zásuvky.
9. Odporúčame, aby ste hneď po vyrovnávaní vlasy nerozčesávali. Keď vlasy vychladnú, efekt sa ustáli.

### ČISTENIE A ÚDRŽBA

Žehličku na vlasy pravidelne kontrolujte a odstraňujte z nej zachytené vlasy. Platničky pretierajte navlhčenou handričkou a následne ich vytrite dosucha. Na čistenie platničiek nepoužívajte žiadne ostré predmety alebo prípravky, môžu sa ľahko poškriabať. Zariadenie v žiadnom prípade neponárajte do vody.



## Fontos információk

- A készülék használatának megkezdése előtt kérjük, olvassa el a használati utasítást és kövesse a benne foglalt utasításokat. A készülék nem rendeltetésszerű használatából vagy nem megfelelő kezeléséből eredő károkért a gyártó felelősséget nem vállal. A használati utasítást őrizze meg, hogy a termék jövőbeni használata során is használni tudja.
- A készülék kizárólag háztartási használatra alkalmas. Más, nem rendeltetésszerű célokra nem használható.
- A készüléket földelt, az adattáblán feltüntetett értékeknek megfelelő aljzatba csatlakoztassa.
- Győződjön meg arról, hogy az aljzatba csatlakoztatott berendezések teljes áramfelvétele nem haladja meg a biztosíték maximális teljesítményét.
- Amennyiben hosszabbítót vesz igénybe, ellenőrizze, hogy a hosszabbítóhoz csatlakoztatott berendezések teljes áramfelvétele nem haladja meg a hosszabbító teljesítményének paramétereit. A hosszabbító vezetékét helyezze el úgy, hogy véletlen ne lehessen rálépni vagy megbotlani. Ne engedje, hogy a tápvezeték az asztal vagy pult szélén lelógjon, illetve forró felülethez érjen.
- A készüléket külső időzített kapcsolóval, külön távirányítóval vagy egyéb, a berendezés automatikus kapcsolását biztosító készülékkel nem használható.
- Karbantartás előtt mindig és feltétlenül, a csatlakozódugót húzza ki az aljzataból.
- A tápvezetékét az aljzataból mindig a csatlakozódugónál tartva húzza ki. A tápvezetékét az aljzataból vezetéknél fogva sose húzza, mivel a csatlakozódugó vagy a vezeték megsérülhet, szélsőséges esetekben halállal járó áramütést okozhat.

- Soha ne hagyja a készüléket felügyelet nélkül, amíg csatlakoztatva van az aljzathoz.
- A készüléket vízbe vagy egyéb folyadékba ne merítse.
- A készüléket a Tisztítás és karbantartás részben foglaltak szerint, rendszeresen tisztítsa.
- A készüléket hőforrás, láng, elektromos fűtőelem közelében vagy forró sütőre ne helyezze. A készüléket egyéb más berendezésre ne tegye.
- A készüléket nem használhatják 8 éven aluli gyermekek és fizikai vagy mentális fogyatékkal élő személyek, vagy olyan ember akinek nincs megfelelő tapasztalata vagy tudása a készülékkel kapcsolatban. Kivéve ha felügyelet alatt vannak vagy a készülék biztonságos használatával kapcsolatosan, számukra érthető módon tájékoztatásban részesültek. Gyermekeknek tilos a készülékkel játszani. Felügyelet nélkül a gyermekek a készülék tisztítását és karbantartását nem végezhetik.
- Különös óvatossággal használja a készüléket, ha a közelben gyermekek vagy háziállatok tartózkodnak. Ne engedje, hogy a gyermekek a készülékkel játszanak.
- A készüléket gyúlékony anyagok közelében ne használja.
- A készüléket kültéri behatások (eső, nap, stb.) előtt védje, valamint magas páratartalmú helységekben ne használja (fürdőszoba, nyirkos faházak).
- A tápvezeték állapotát rendszeresen ellenőrizze. Amennyiben leválaszthatatlanul rögzített tápkábel hibásodik meg, a veszély elkerülése érdekében kizárólag a gyártó, szakosodott szakszerviz vagy szakképesítéssel rendelkező személy cserélheti ki.
- Hibás tápvezetékkel vagy csatlakozódugóval, illetve ha a készülék leesett, más módon megsérült vagy nem megfelelő

módon üzemel, a készüléket sosem vegye használatba. A készüléket önállóan ne javítsa, áramütést okozhat. A hibás készüléket ellenőrzés vagy javítás céljával megfelelő szakszervizben adja le. A készüléket kizárólag erre jogosult szervizek javíthatják. A nem megfelelőképpen végzett javítás a felhasználó számára komoly kockázatot jelent.

- A készülékhez kizárólag eredeti vagy a gyártó által ajánlott kelékeket használjon. A gyártó által nem ajánlott kellékek használata a készülék meghibásodását okozhatja és a felhasználó biztonságát veszélyezteti.



Figyelem! A készülékek kád, zuhany, medence és egyéb víztartályok közelében nem használhatók.

- Ha a készüléket a fürdőszobában használja, használat után húzza ki az áramhálózatból, mivel víz közelében a készülék veszélyt képez, még kikapcsolva is.
- A kiegészítő védelem biztosításához ajánlott a fürdőszoba áramhálózatába áramkorlátozó (RCD) telepítése 30mA-t meg nem haladó névleges feszültséggel. Ezzel kapcsolatosan villanszerelőhöz forduljon segítségért.
- Akadályozza meg a készülék vízbe jutását. Amennyiben a készülék vízbe esne, azonnal húzza ki a hálózati aljzatból. Ha a készülék be van kapcsolva, a kezét ne rakja vízbe. Ismételt használata előtt a készüléket villanszerelő ellenőrizze.
- A készülékhez nedves kézzel ne nyúljon.
- A tápvezetéket a készülék köré ne tekerje.
- Némelyik alkatrész erősen felmelegszik. Kerülje a forró felületek közvetlen érintkezését a bőrrel, különösen a szemmel, füllel, arccal és nyakkal.
- A berendezést a működésekor, vagy amíg le nem hűl, kizárólag olyan helyre rakja, mely ellenáll a melegnek.

- Tárolás előtt győződjön meg róla, hogy a berendezés teljesen lehűlt-e.



A berendezés az Európai Unió irányelvei követelményeinek megfelel:

- Kisfeszültségi elektromos berendezés - Low voltage directive (LVD)
- Elektromágneses összeférhetőség - Electromagnetic compatibility (EMC)

A berendezés az adattáblán CE jelöléssel ellátott.



Amennyiben a berendezésen áthúzott szemeteskosár jelölés található, a termék a 2012/19/EU irányelv rendelkezései hatálya alá tartozik. Kérjük, ismerkedjem meg a helyi elektromos és elektronikus hulladékgyűjtési rendszer szabályaival. A helyi előírások szerint járjon el. A terméket háztartási hulladékokkal együtt nem dobja ki. Az elhasznált termék megfelelő ártalmatlanításával a természetre és emberi egészségre gyakorolt esetleges káros hatásait akadályozza meg.

Környezetvédelmi információk

A csomagolás kizárólag nélkülözhetetlen elemeket tartalmaz. Minden erőfeszítést elkövettek annak érdekében, hogy a csomagolás három komponense könnyen elkülöníthető legyen: karton (doboz), polisztirol (belső védelem) és polietilén (zacskók, védőlap). A berendezés újrahasznosítható anyagokból készült, erre szakosodott cég által elvégzett szétszerelését követően elemei újra használhatók. A helyi csomagolóanyagok, elhasznált elemek és felesleges berendezések ártalmatlanítására vonatkozó előírások betartása szükséges.



A termék kiváló minőségű, újrahasznosítható anyagokból és alkatrészekből készült.

#### Műszaki adatok

Teljesítmény: 58W

Táp: 100-240V~50/60Hz

- |     |                             |    |                          |
|-----|-----------------------------|----|--------------------------|
| 1.  | LED kijelző                 | 3. | Mozgó turmalinos lemezek |
| 1a. | Hőmérséklet beállítása      | 4. | Szállítási blokádnak     |
| 1b. | Bekapcsológomb leblokkolása | 5. | Tápkábel dugóval         |
| 2.  | Bekapcsológomb              |    |                          |

### A HAJVASALÓ HASZNÁLATA

1. Kapcsolja be a hajvasalót az áramba. A bekapcsológomb megnyomásával változtatható a hőmérséklet 180°C, 200°C, 220°C fokra. A bekapcsológomb következő megnyomása a hajvasaló kikapcsolását eredményezi.
2. A bekapcsológomb gyors, dupla megnyomása a gomb leblokkolását eredményezi. A gomb leblokkolását jelző lámpa világítani fog. A blokádnak feloldásához újból nyomja meg kétszer a bekapcsológombot.
3. A hajvasaló nagyon gyorsan felmelegszik. Felhevüléskor a kiválasztott hőmérséklet villog a kijelzőn. Amennyiben a hajvasaló eléri a kiválasztott hőmérsékletet úgy a villogás abbamarad. A beállított hőmérséklet elérése általában kb. 1 percet vesz igénybe.
4. A haj mindig legyen tiszta, jól kifésült és száraz. A haját rendezze 2-4 cm-től nem szélesebb csíkokba.
5. Az így kapott csíkot a hajtónél helyezze a hajvasalóba. A hajvasalót szorítsa a hajra és lassan mozgassa a haj vége felé. Szükség esetén a folyamat megismétlendő.
6. FIGYELEM! A hajvasalásakor pára keletkezhet. Ez akkor fordul elő, amikor a haj nincs jól megszáritva, vagy valamilyen készítmény, pl. hajlakk van rajta.
7. FIGYELEM! 60 perc után a hajvasaló automatikusan kikapcsol. A további hajvasaláshoz a gép kikapcsolása és újraindítása szükséges.
8. A hajvasalót használat után kapcsolja ki és húzza ki a dugót az aljzatból.
9. Ajánlott a haját nem fésülni közvetlenül hajvasalás után. Amikor a haj kihűl a hatás tartóssá válik.

### TISZTÍTÁS ÉS KARBANTARTÁS

A hajvasalóról rendszeresen távolítsa el a hajmaradványt. A lemezek felületét nedves ronggyal tisztítsa, majd törölje szárazra. A lemezek tisztításakor ne használjon éles tárgyat, mivel a felületet könnyű felsérteni. A berendezést ne helyezze víz alá.





## Pomembne informacije

- Pred začetkom uporabe naprave je treba prebrati navodila za uporabo ter ukrepati skladni z njihovimi določili. Proizvajalec ne odgovarja za škode, nastale kot posledica neustrezne uporabe oz. neustreznega ravnanja z napravo. Ta navodila za uporabo je treba shraniti, da bi jih lahko uporabljali tudi v prihodnosti.
- Naprava je namenjena uporabi izključljivo v gospodinjstvu. Uporabljati napravo izključljivo v skladu z namenom.
- Napravo je treba priključiti na ozemljeno vtičnico, ki odgovarja opisu na podatkovni ploščici.
- Preveriti je treba, ali skupna poraba toka naprav, ki so priklopljene na stensko vtičnico ne presega maksimalne obremenitve varovalke.
- Če se uporablja podaljšek, je treba preveriti, ali skupna poraba moči naprav, ki so priklopljene na podaljšek, ne presega parametrov obremenitve podaljška. Žico podaljška je treba namestiti na način, ki izključuje naključno spotikanje.
- Napajalna žica ne sme biti obešena na robu mize ali police, isto tako ne sme se dotikati vročih površin.
- Napravo se ne sme upravljati z zunanjim časovnim stikalom, daljinskim upravljalnikom oz. drugo opremo, ki napravo lahko avtomatsko izklopi.
- Pred začetkom vzdrževalnih del je treba napravo nujno izklopiti iz napajanja.
- Med odstranjevanjem napajalne žice je treba vedno držati za vtičnico. Nikoli ne vleci za kabel, ker na ta način se lahko poškoduje vtičnica oz. kabel, v skrajnih primerih pa celo pride do smrtonosnega električnega udara.
- Ko je naprava priklopljena na vtičnico, je ne smete pustiti brez nadzora.

- Naprave na dati v vodo ali kakšno drugo tekočino.
- Napravo je treba redno čistiti, skladno s priporočili, ki jih določa poglavje o Čiščenju in vzdrževanju.
- Naprave na nameščati v bližini virov toplote, plamena, električnega grelca oz. na vroči pečici. Naprava se ne sme nahajati na kakšni drugi napravi.
- Napravo lahko uporabljajo otroki od 8 let starosti, fizično omejene, duševno motene osebe ter ljudje, ki nimajo izkušenj s tovrstno opremo, vendarle samo takrat, ko jim je zagotovljen nadzor oz. usposabljanje glede varne uporabe, tako da se seznanijo z morebitnimi tveganji. Otroki se ne smejo igrati z napravo. Otroki ne smejo čistiti in vzdrževati naprave brez nadzora odraslih.
- Če so v bližini naprave ali hišni ljubimčki, je treba med uporabo aparata biti posebno pozoren. Otroki se ne smejo igrati z napravo.
- Naprave ne uporabljati v bližini vnetljivih snovi.
- Naprave ne izpostavljati vremenskim razmerjem (dež, sonce in drugo) ter ne uporabljati v pogojih povišane vlažnosti (kopalnica, vlažne kemping hiše).
- Občasno je treba preveriti stanje napajalne žice. V primeru, ko pride do poškodbe napajalne žice, jo je treba zamenjati pri proizvajalcu oz. v pooblaščenem servisnem podjetju, da se preprečijo morebitne nevarnosti.
- Ne uporabljati naprave, ko sta napajalna žica ali vtičnica pokvarjena, ko je naprava na katerikoli drugi način poškodovana oz. njeno delovanje ni pravilno. Naprave ne popravljajte sami (nevarnost električnega udara). Poškodovano napravo dostavite v pristojno servisno podjetje, kjer bo le-ta pregledana in po potrebi popravljena. Kakršnakoli popravila naj opravljajo samo pooblaščen

servisna podjetja. Neustrezno popravilo predstavlja veliko nevarnost za uporabnika.

- Uporabljajte samo originalne oz. s strani proizvajalca priporočene dodatke in pripomočke. Uporaba neustreznih dodatkov lahko privede do poškodbe naprave ter nevarnosti za človekovo zdravje.
-  Pozor! Te naprave se ne sme uporabljati v bližini kadi, tuš kabin, bazenov ter podobnih vodnih zbiralnikov.
- Če se napravo uporablja v kopalnici, je treba po vsaki uporabi žico odstraniti iz vtičnice, saj bližina vode predstavlja nevarnost tudi takrat, ko je naprava izklopljena.
- Za dodatno varovanje je priporočena namestitev naprave na diferenčni tok (nazivni diferenčni tok ne sme presegati 30mA) v električnem sistemu kopalnice. Zato se je treba obrniti na električarja.
- Preprečiti morebitno namakanje naprave. V primeru ko naprava pade v vodo, je treba takoj izvleci žico iz vtičnice. Ko je naprava priklopljena na napajanje, se ne sme rok potapljati v vodo. Pred ponovno uporabo mora napravo pregledati strokovnjak s področja elektrike.
- Naprave ne prijemati z vlažnimi roki.
- Napajalne žice ne ovijati okoli naprave.
- Nekateri deli naprave se lahko močno segrevajo. Izogibajte se neposrednemu stiku vročih delov naprave s kožo, posebej pa z očmi, ušesi, obrazom in vratom.
- Ko je naprava vklopljena ali se ohlajuje, vedno jo postavite na površino, odporno proti vročini.
- Preden napravo shranite, prepričajte se, da je popolnoma ohlajena.

- CE** Naprava je skladna z zahtevami smernic Evropske unije:
- Niskonapetostne električne instalacije - Low voltage directive (LVD)
  - Elektromagnetna združljivost - Electromagnetic compatibility (EMC)
- Izdelek označen s CE na podatkovni ploščici.



Če se na napravi nahaja oznaka - prekrižan zabojnik za odpadke, to pomeni, da za izdelek veljajo določila evropske smernice 2012/19/EU. Seznaniti se je treba z lokalnimi zahtevami za zbiranje električnih ter elektronskih odpadkov. Ukrepiti je treba v skladu z lokalnimi predpisi. Izdelka se ne sme odstranjevati skupaj z navadnimi odpadki. Ustrezno odstranjevanje starega izdelka pomaga izključiti morebitne negativne učinke na okolje in človekovo zdravje.

#### Podatki za varovanje okolja

Komplet vsebuje samo potrebne elemente. Prizadevali smo si, da bodo vsi tri elementi embalaže lahko odstranljivi: karton (škatla), polistirenska pena (zunanja zaščita) in polietilen (vreče, zaščitni plast). Naprava izvedena iz materialov, ki se lahko reciklirajo, ter jih lahko po demontaži s strani strokovnega podjetja ponovno uporabljamo. Upoštevati je treba lokalne predpise za odstranjevanje embalaž, porabljenih baterij ter nepotrebnih naprav.



Naprava izdelana iz visokokakovostnih materialov ter komponent, ki se lahko reciklirajo in ponovno uporabijo.

#### TEHNIČNI PODATKI

Moč: 58W

Napajanje: 100-240V~50/60Hz

- |     |                          |    |                               |
|-----|--------------------------|----|-------------------------------|
| 1.  | LCD zaslon               | 3. | Premične turmalinske ploščice |
| 1a. | Nastavitev temperature   | 4. | Potovalna blokada             |
| 1b. | Indikator blokade vklopa | 5. | Napajalni kabel z vtičem      |
| 2.  | Tipka vklopa             |    |                               |

#### UPORABA LIKALNIKA ZA RAVNANJE LAS

1. Priklopite likalnik za ravnanje las na napajanje S pritiskom na tipko vklopa spremenite temperaturo: 180°C, 200°C, 220°C. Naslednji pritisk na to tipko izklopi napravo.
2. Dvojni hitri pritisk na tipko vklopa zaklene tipko vklopa. Indikator blokade vklopa bo osvetljen. Za izklop blokade dvakrat pritisnite tipko vklopa.
3. Likalnik za ravnanje las se zelo hitro segreje. Med segrevanjem bo izbrana temperatura utripala na zaslonu. Ko naprava doseže zaželeno temperaturo, bo ta stalno prikazana na zaslonu. Ponavadi naprava dosega zaželeno temperaturo v 1 minuti.
4. Prepričajte se, da je lasje čisto, dobro počesano in suho. Lasje razdelite v pramene širine največ 2-4 cm.
5. Namestite pramen las med ploščicami, začnite od korena. Likalnik stisnite na laseh ter ga počasi premikajte h koncu pramena. Ponoviti po potrebi oz. ko učinek ni zadovoljiv.
6. POZOR: Med ravnanjem las likalnik lahko odda nekaj pare. Razlog za to je dejstvo, da lasje ni popolnoma osušeno oz. ste uporabili druge preparate, npr. lak za lase.
7. POZOR: Po 60 minutah se likalnik za ravnanje las izklopi avtomatsko. Za ponovno vzpostavitev dela najprej izklopite napravo s stikalom in nato ponovno vklopite.
8. Po končani uporabi likalnika izklopite napravo ter odstranite vtič iz napajalne vtičnice.
9. Priporoča se ne razčesati lasje takoj po končanem oblikovanju. Ko se lasje ohladi, bo učinek trajen.

#### ČIŠČENJE IN VZDRŽEVANJE

Redno je treba preverjati ter odstranjevati lasje iz naprave. Ploščice čistite z rahlo vlažno krpico, nato obrišite do suhega. Za čiščenje ploščic ne uporabite nobenih ostrih pripomočkov, kajti ta lahko poškodujejo njihovo površino. Naprave nikoli ne potaplajte v vodo.



## Važne obavijesti

- Prije uporabe stroja pročitajte upute za rukovanje i slijedite upute sadržane u njima. Proizvođač ne odgovara za štete uzrokovane uporabom uređaja suprotno njezinoj namjeni ili neodgovarajućim rukovanjem. Molimo sačuvajte ovaj priručnik, tako da možete ga koristiti također tijekom kasnijeg korištenja proizvoda.
- Uređaj se koristi samo za domaću upotrebu. Ne koristiti za druge svrhe, koje nisu u skladu sa svojom namjenom.
- Uređaj mora biti priključen isključivo u uzemljenu utičnicu s obilježjima u skladu s vrijednostima na tipskoj pločici.
- Pobrinite se da ukupna potrošnja energije svih uređaja priključenih na zidnu utičnicu ne prelazi maksimalno opterećenje osigurača.
- Ako koristite produžni kabel, provjerite da ukupna potrošnja energije uređaja koji su priključeni na produžni kabel ne prekorači parametra njegovog opterećenja. Žicu produžnog kabela treba smjestiti na takav način da se izbjegnu slučajne udarce i okidanje.
- Nemojte dopustiti da kabel napajanja visi na rubu stola ili police ili dodira vruće površine.
- Uređaj nije namijenjen za upravljanje preko vanjskog timera, odvojenog daljinskog upravljača, ili druge opreme koja može automatski uključiti uređaj.
- Prije radova održavanja treba uvijek bezuvjetno isključiti uređaj iz jedinice napajanja.
- Prilikom isključivanja kabela za napajanje uvijek ga izvući iz utičnice držeći utikač. Nikad ne iskopčajte strujni kabel povlačenjem kabela jer bi to moglo dovesti do oštećenja utikača ili kabela, u ekstremnim slučajevima može čak dovesti do fatalnog strujnog udara.

- Ne ostavljajte opremu uključenu u utičnicu bez nadzora.
- Ne uranjajte uređaj u vodu ili neku drugu tekućinu.
- Uređaj treba redovito čistiti u skladu s preporukama opisanim u odjeljku o čišćenju i održavanju.
- Ne postavljajte uređaja blizu izvora topline, plamena, električnog grijaćeg elementa ili na vrućoj peći. Nemojte stavljati na bilo kojem drugom uređaju.
- Ovu opremu mogu koristiti djeca od najmanje 8 godina, osobe sa smanjenim fizičkim, mentalnim mogućnostima i ljudi s nedostatkom iskustva i znanja, ako će se osigurati nadzor ili intruktažu u vezi s upotrebom opreme na siguran način, da bi dobro razumijeli povezani rizici. Djeca ne mogu se igrati opremom. Djeca bez nadzora ne mogu čistiti i održavati opremu.
- Budite oprezni prilikom korištenja uređaja kada u blizini ima djece ili kućnih ljubimaca. Nemojte dopustiti djeci da se igraju s uređajem.
- Ne upotrebljavajte uređaja u blizini zapaljivih materijala.
- Nemojte izlagati uređaj vremenskim uvjetima (kiša, sunce, itd) i nemojte koristiti u uvjetima visoke vlage (kupaonice, vlažne kabine).
- Povremeno provjeravajte status kabela napajanja. Ako je neodvojivi kabel za napajanje oštećen treba ga zamijeniti kod proizvođača ili u specijalističkoj servisnoj radionici ili kod kvalificirane osobe radi izbjegavanja opasnosti.
- Ne koristite uređaj s oštećenim kabelom za napajanje ili utikačem ako su pale ili su oštećene na bilo koji način ili nepravilno rade. Nemojte samostalno popravljati uređaj jer to može uzrokovati strujni udar. Neispravan uređaj donesi u odgovarajući servisni centar za provjeravanje ili popravak. Potrebni popravci mogu se izvršavati samo od strane



ovlaštenih servisa. Nepravilan popravak može dovesti do ozbiljnih opasnosti za korisnika.

- Koristite samo originalni pribor za uređaj ili preporučen od strane proizvođača. Koristanje pribora koji nisu preporučeni od strane proizvođača može dovesti do oštećenja uređaja i ugroziti sigurnost korištenja.
-  Upozorenje! Ne koristite ovaj uređaj u blizini kada, kupaonice, bazena i sličnih vodospremnika.
- Kad se uređaj koristi u kupaonici, nakon uporabe treba iskopčati utikač iz utičnice, jer blizina vode predstavlja opasnost, čak i kada je uređaj isključen.
- Za dodatnu zaštitu, poželjno je instalirati u strujnom krugu koji opskrbljuje kupaonicu, strujnu sklopku (RCD) s nominalnom rezidualnom strujom koja ne prelazi 30mA. U tom pogledu, obratite se kvalificiranom električaru.
- Nemojte dopustiti do natapanja uređaja. Ako uređaj padne u vodu, odmah izvucite utikač iz mržne utičnice. Ne stavljajte ruku u vodu kada je uređaj uključen na mrežu. Prije ponovnog korištenja mora ga pregledati kvalificirani električar.
- Nemojte držati uređaj mokrim rukama.
- Ne omotajte žicu oko uređaja.
- Neki elementi uređaja jako se zagrijavaju. Izbjegavajte neposredni kontakt vrelih površina s kožom, osobito s očima, ušima, licem i vratom.
- Dok uređaj radi ili do trenutka dok se ne ohladi, odlažite ga samo na površine koje su otporne na djelovanje topline.
- Prije nego ga pospremite, provjerite je li se uređaj u potpunosti ohladio.

- CE** Uređaj je kompatibilan sa zahtjevima direktiva EU:
- Niskonaponski električni uređaj - Low voltage directive (LVD)
  - Elektromagnetska podudarnost - Electromagnetic compatibility (EMC)
- Proizvod označen CE na natpisnoj pločici



Ako uređaj ima znak prekrštenog kontejnera za smeće, to znači da je proizvod pokriven odredbama Europske direktive 2012/19/EU. Molimo pogledajte zahtjeve lokalnog sustava za prikupljanje električnog i elektroničnog otpada. Postupajte u skladu s lokalnim propisima. Ne bacajte ovaj proizvod zajedno s kućnim otpadom. Pravilno odlaganje isluženog uređaja će spriječiti potencijalne negativne posljedice za prirodni okoliš i ljudsko zdravlje.

#### Informacije o zaštiti okoliša

Paket uključuje samo neophodne elemente. Pobrini se da tri komponente materijala za pakiranje lako se odvajaju: karton (kutija), polistirenska pjena (zaštita iznutra) i polietilen (vrećice, zaštitna folija). Uređaj izrađen od materijala koji se mogu reciklirati i ponovo upotrijebiti nakon demontaže od strane specijalizirane tvrtke. Poštujte lokalne propise o odlaganju ambalaže, iskorištenih baterija i nepotrebne opreme.



Proizvod je izrađen od visokokvalitetnih materijala, koji se mogu reciklirati i ponovo upotrijebiti.

#### TEHNIČKI PODACI

Snaga: 58W

Napajanje: 100-240V~50/60Hz

- |     |                                 |    |                               |
|-----|---------------------------------|----|-------------------------------|
| 1.  | LED zaslon                      | 3. | Pokretne turmalinske pločice  |
| 1a. | Podešavanje temperature         | 4. | Putna blokada                 |
| 1b. | Pokazatelj blokiranja prekidača | 5. | Kabel za napajanje s utikačem |
| 2.  | Tipka prekidača                 |    |                               |

#### KORIŠTENJE APARATA ZA RAVNANJE KOSE

1. Priključite aparat za ravnanje kose na struju. Pritišćući tipku prekidača mijenjate temperaturu na 180°C, 200°C, 220°C. Sljedećim pritiskanjem tipke isključit ćete aparat.
2. Dvostruko brzo pritiskanje tipke prekidača uzrokuje zaključavanje tipke prekidača. Svijetlit će pokazatelj blokiranja prekidača. Za isključivanje blokade dvaput pritisnite tipku prekidača.
3. Aparat se zagrijava jako brzo. U trenutku zagrijavanja odabrana temperatura će treperiti na zaslonu. Kad aparat postigne odabranu temperaturu, zaslon će pokazivati temperaturu bez treperenja. Da bi se postigla temperatura obično je potrebna 1 minuta.
4. Pobrinite se da je kosa čista, dobro raščešljana i suha. Složite kosu u pramenove tako da širina pramenova ne prelazi 2-4 cm.
5. Umetnite pramen kose među pločice počevši od korijena kose. Pritisni aparat na kosu i polako ga pomičite prema kraju kose. Ako je potrebno i ako učinak nije zadovoljavajući, postupak ponovite.
6. OPREZ: Tijekom ravnanja kose može iz aparata izlaziti para. To se događa ako kosa nije dovoljno osušena ili su na nju naneseni preparati kao što je lak za kosu itd.
7. OPREZ: Nakon 60 minuta aparat se automatski isključuje. Da biste nastavili s radom, isključite ga na prekidaču i ponovno uključite.
8. Nakon što završite s korištenjem aparata, isključite ga i izvucite kabel iz utičnice.
9. Nije preporučljivo raščešljavati kosu odmah nakon ravnanja. Kad se kosa ohladi, efekt će biti trajan.

#### ČIŠĆENJE I ODRŽAVANJE

Potrebno je redovito provjeravati i uklanjati kosu s aparata. Pločice treba obrisati vlažnom krpicom, a zatim osušiti suhom. Ne preporučuje se koristiti nikakav oštar pribor za čišćenje pločica, mogu se lako izgubiti. Ne uranjajte uređaj u vodu.



## σημαντικές πληροφορίες

- Πριν αρχίσετε να χρησιμοποιείτε τη συσκευή διαβάστε τις οδηγίες χρήσης και ακολουθήστε τις οδηγίες που αναφέρονται εκεί. Ο κατασκευαστής δεν φέρει ευθύνη για τις ζημιές που θα προκληθούν από χρήση της συσκευής με τρόπο ακατάλληλο από τον προορισμό της ή από ακατάλληλο χειρισμό της. Πρέπει να κρατήσετε τις οδηγίες χρήσης προκειμένου να τις χρησιμοποιήσετε ξανά κατά την επόμενη χρήση του προϊόντος.
- Η συσκευή προορίζεται μόνο για οικιακή χρήση. Μην χρησιμοποιήσετε τη συσκευή για τους σκοπούς άλλους από τον προορισμό της.
- Πρέπει να συνδέσετε τη συσκευή αποκλειστικά σε πρίζα με γείωση και με τα χαρακτηριστικά που να είναι συμβατά με τις τιμές που αναφέρονται στην ονομαστική πινακίδα.
- Πρέπει να ελέγξετε αν η πλήρης λήψη ηλεκτρικού ρεύματος από όλες τις συνδεδεμένες στην πρίζα μηχανές τοίχου να μην υπερβεί τη μέγιστη επιβάρυνση της ηλεκτρικής ασφάλειας.
- Αν χρησιμοποιήσετε την επέκταση, πρέπει να ελέγξετε αν η λήψη ενέργειας του συνδεδεμένου στην επέκταση εξοπλισμού αυτού να μην υπερβεί τις παραμέτρους επιβάρυνσής της. Το καλώδιο επέκτασης πρέπει να τοποθεθεί έτσι ώστε να αποφύγετε τυχαίο τράβηγμα ή να μη σκοντάψετε σε αυτό.
- Μην επιτρέψετε το καλώδιο τροφοδοσίας να κρεμαστεί κάτω από την άκρη ενός τραπεζιού ή ραφιού ή να μην αγγίζει ζεστή επιφάνεια.
- Η συσκευή δεν προορίζεται για έλεγχο με εξωτερικό χρονοδιακόπτη, ξεχωριστό τηλεχειριστήριο ή άλλη διάταξη η οποία μπορεί να απενεργοποιήσει τη συσκευή αυτομάτως.
- Πριν από τις εργασίες συντήρησης πρέπει να αποσυνδέετε

- πάντα και πλήρως τη συσκευή από την ηλεκτρική ενέργεια.
- Αποσυνδέοντας το καλώδιο τροφοδοσίας πάντα πρέπει να το τραβάτε κρατώντας το φικς. Ποτέ μη.
  - βγάλετε το καλώδιο τροφοδοσίας τραβώντας μόνο το καλώδιο γιατί έτσι μπορείτε να χαλάσετε το φικς ή το καλώδιο, και σε ακραίες περιπτώσεις, μπορείτε να πάθετε ηλεκτροπληξία.
  - Δεν επιτρέπεται να αφήνετε τη συσκευή συνδεδεμένη στην πρίζα χωρίς εποπτεία.
  - Μη βυθίζετε τη συσκευή στο νερό ή σε κανένα άλλο υγρό.
  - Η συσκευή πρέπει να καθαρίζεται τακτικά σύμφωνα με τις προτάσεις που αναφέρονται στο μέρος περί Καθαρισμού και συντήρησης της συσκευής.
  - Μην τοποθετείτε τη συσκευή κοντά σε πηγές θερμότητας, φλόγα, ηλεκτρική μονάδα θέρμανσης ή πάνω σε ζεστό φούρνο. Μην τοποθετείτε τη συσκευή μέσα σε άλλη συσκευή.
  - Η παρούσα συσκευή επιτρέπεται να χρησιμοποιείται από παιδιά ηλικίας τουλάχιστον 8 ετών και από πρόσωπα με μειωμένες φυσικές και νοητικές ικανότητες καθώς και από πρόσωπα χωρίς εμπειρία και γνώση της συσκευής, αν διασφαλιστεί η εποπτεία ή η εκμάθηση χρήσης της συσκευής με τον ασφαλή τρόπο, έτσι ώστε οι σχετικοί κίνδυνοι να είναι γνωστοί. Τα παιδιά δεν επιτρέπεται να παίζουν με τη συσκευή. Τα παιδιά χωρίς εποπτεία δεν επιτρέπεται να καθαρίζουν ή να συντηρούν τη συσκευή.
  - Πρέπει να είστε ιδιαίτερα προσεκτικοί όταν χρησιμοποιείτε τη συσκευή και όταν κοντά της βρίσκονται παιδιά ή ζώα συντροφιάς. Μην επιτρέπετε στα παιδιά να παίζουν με τη συσκευή.
  - Μην χρησιμοποιήσετε εύφλεκτα υλικά κοντά στη συσκευή.
  - Μην εκθέτετε τη συσκευή στη δράση των καιρικών συνθηκών

(βροχή, ήλιος κλπ.) και μην τη χρησιμοποιήσετε σε συνθήκες αυξημένης υγρασίας (μπάνια, μουσκεμένα κάμπινγκ κλπ.).

- Περιοδικά ελέγχετε την κατάσταση του καλωδίου τροφοδοσίας. Αν το μη αφαιρούμενο καλώδιο τροφοδοσίας υποστεί φθορές πρέπει να αντικατασταθεί από τον κατασκευαστή ή σε ένα εξειδικευμένο συνεργείο ή από τον εξουσιοδοτημένο αντιπρόσωπο με σκοπό να αποφύγετε ενδεχόμενο κίνδυνο.
- Μην χρησιμοποιείτε τη συσκευή με χαλασμένο καλώδιο τροφοδοσίας, χαλασμένο φικς ή όταν η συσκευή πέσει ή χαλάσει με οποιοδήποτε άλλο τρόπο ή όταν δεν λειτουργεί κατάλληλα. Μην επισκευάσετε τη συσκευή μόνοι σας. Παραδώστε τη χαλασμένη συσκευή στην κατάλληλη υπηρεσία σέρβις με σκοπό να ελεγχθεί ή να επισκευαστεί. Όλες οι επισκευές μπορούν να εκτελεστούν αποκλειστικά από τις εξουσιοδοτημένες υπηρεσίες σέρβις. Ακατάλληλα εκτελεσμένες επισκευές μπορεί να αποτελέσουν σημαντικό κίνδυνο για τον χρήστη της.
- Χρησιμοποιείτε μόνο τα γνήσια αξεσουάρ για τη συσκευή ή τα αξεσουάρ που προτείνονται από τον κατασκευαστή. Το να χρησιμοποιήσετε τα αξεσουάρ που δεν προτείνονται από τον κατασκευαστή μπορεί να προκαλέσει βλάβες στη συσκευή και να προκαλέσει κίνδυνο για τη χρήση της.
-  Προειδοποίηση! Μην χρησιμοποιείτε αυτή τη συσκευή κοντά σε μπάνια, ντους, πισίνες και παρόμοιες δεξαμενές με νερό.
- Όταν χρησιμοποιείτε τη συσκευή στο μπάνιο, μετά το τέλος της χρήσης της βγάλτε το φικς από την πρίζα γιατί η μικρή απόστασή της από το νερό μπορεί να είναι επικίνδυνη ακόμη και όταν η συσκευή είναι απενεργοποιημένη.
- Προκειμένου να εξασφαλίσετε πρόσθετη προστασία,

προτείνεται να εγκαταστήσετε στο ηλεκτρικό κύκλωμα τροφοδοσίας του μπανιού, τη διάταξη προστασίας ρεύματος διαρροής (RCD) με ονομαστικό ρεύμα διαρροής το οποίο μην υπερβαίνει τα 30mA. Σχετικά με αυτό το ζήτημα απευθυνθείτε στον εξειδικευμένο ηλεκτρολόγο.

- Μην επιτρέψετε να βυθιστεί η συσκευή. Σε περίπτωση που η συσκευή πέσει στο νερό, αμέσως βγάλτε το φως από την πρίζα του δικτύου ηλεκτρική ενέργειας. Δεν επιτρέπεται να βάλετε τα χερίά σας στο νερό όταν η συσκευή είναι συνδεδεμένη στο δίκτυο ηλεκτρικής ενέργειας. Πριν να χρησιμοποιηθεί η συσκευή ξανά, πρέπει να ελεγχθεί από εξειδικευμένο ηλεκτρολόγο.
- Μην πιάνετε τη συσκευή με μουσκεμένα χέρια.
- Μην τυλίγετε το καλώδιο τροφοδοσίας γύρω από τη συσκευή.
- Κάποια εξαρτήματα της συσκευής ζεσταίνουν πολύ. Αποφύγετε άμεση επαφή ζεστών επιφανειών με το δέρμα και ιδιαίτερα τα μάτια τα αυτιά, το πρόσωπο και το λαιμό.
- Όταν χρησιμοποιείτε τη συσκευή ή την αφήνετε να ψύξει βάλτε τη μόνο στις επιφάνειες ανθεκτικές στη ζέστη.
- Επιβεβαιωθείτε ότι η συσκευή έχει ψύξει απολύτως πριν να τη φυλάξετε.



**CE** Η συσκευή είναι συμβατή με τις απαιτήσεις των οδηγιών της Ευρωπαϊκής Ένωσης:

- Συσκευή χαμηλής τάσης - Low voltage directive (LVD)
- Ηλεκτρομαγνητική συμβατότητα - Electromagnetic compatibility (EMC)

Προϊόν επισημασμένο με το σύμβολο CE στην ονομαστική πινακίδα



Αν πάνω στη συσκευή βρίσκεται το σύμβολο του διαγραμμένου κάδου αυτό σημαίνει ότι το προϊόν καλύπτεται με τους κανονισμούς της ευρωπαϊκής οδηγίας 2012/19/EU. Πρέπει να εξοικειωθείτε με τις σχετικές απαιτήσεις του τοπικού συστήματος συγκέντρωσης απορριπτόμενου εξοπλισμού και υπολειμμάτων υλικού διάλυσης. Πρέπει να ακολουθήσετε τους τοπικούς κανονισμούς. Μην απορρίψετε το προϊόν μαζί με κανονικά οικιακά απορρίμματα. Η κατάλληλη απόρριψη παλιού προϊόντος προστατεύει από τα αρνητικά αποτελέσματα για το φυσικό περιβάλλον και την ανθρώπινη υγεία.

Πληροφορίες για την προστασία του περιβάλλοντος

Η συσκευασία περιέχει μόνο απαραίτητα στοιχεία. Προσπαθήσαμε πολύ να ξεχωριστούν εύκολα τα τρία συστατικά συσκευασίας: χαρτί (κουτί), αφρός πολυστερίνης (προστατευτικά μέσα στη συσκευασία) και πολυαιθυλένιο (σακούλες, προστατευτικό φύλλο). Η συσκευή κατασκευάστηκε από υλικά τα οποία μπορούν να ανακυκλωθούν και να χρησιμοποιηθούν ξανά μετά την αποσυναρμολόγησή τους. Πρέπει να ακολουθήσετε τους τοπικούς κανονισμούς σχετικά με τη διάθεση των υλικών συσκευασίας, μεταχειρισμένων μπαταριών και των περιττών συσκευών.



Το προϊόν κατασκευάστηκε από υλικά υψηλής ποιότητας και από συστήματα τα οποία μπορούν να ανακυκλωθούν και να χρησιμοποιηθούν ξανά.

#### ΤΕΧΝΙΚΑ ΣΤΟΙΧΕΙΑ

Ισχύς: 58W

Τροφοδοσία: 100-240V~50/60Hz

- |                                         |                                    |
|-----------------------------------------|------------------------------------|
| 1. Ένδειξη LED                          | 3. Κινητές πλάκες τουρμαλίνης      |
| 1a. Ρύθμιση θερμοκρασίας                | 4. Μπλοκάρισμα ταξιδιού            |
| 1b. Δείκτης μπλοκαρίσματος της συσκευής | 5. Καλώδιο τροφοδοσίας με το βύσμα |
| 2. Πλήκτρο διακόπτη                     |                                    |

### ΧΡΗΣΗ ΤΗΣ ΣΥΣΚΕΥΗΣ ΙΣΙΩΜΑΤΟΣ

1. Συνδέστε τη συσκευή ισιώματος στην ηλεκτρική ενέργεια. Πατώντας το κουμπί διακόπτη, αλλάζετε τη θερμοκρασία 180°C, 200°C, 220°C. Επόμενο πάτημα προκαλεί απενεργοποίηση της συσκευής ισιώματος.
2. Διπλό γρήγορο πάτημα του κουμπιού διακόπτη προκαλεί μπλοκάρισμα του κουμπιού διακόπτη. Θα φωτιστεί ο δείκτης μπλοκαρίσματος του διακόπτη. Για να απενεργοποιήσετε το μπλοκάρισμα πατήστε το κουμπί δύο φορές.
3. Η συσκευή ισιώματος ζεσταίνει πολύ γρήγορα. Κατά ζέσταμα η επιλεγμένη θερμοκρασία θα προβληθεί πάνω στην ένδειξη. Αφού η συσκευή ισιώματος επιτύχει την επιλεγμένη θερμοκρασία η ένδειξη θα προβάλει συνέχεια τη θερμοκρασία. Κανονικά το να επιτευχθεί η θερμοκρασία διαρκεί περίπου 1 λεπτό.
4. Επιβεβαιωθείτε ότι τα μαλλιά είναι καθαρά και στεγνά. Δημιουργήστε τούφες από τα μαλλιά σας των οποίων το πάχος δεν επιτρέπεται να είναι πάνω από 2-4 cm.
5. Βάλτε μια τούφα μεταξύ των πλακών αρχίζοντας από τις ρίζες. Κλείστε τη συσκευή ισιώματος στα μαλλιά και μετακινήστε τη προς το τέλος των μαλλιών. Κατά ανάγκη και σε περίπτωση που μην λάβετε το ιδανικό αποτέλεσμα, να επαναλάβετε την ενέργεια αυτή.
6. ΠΡΟΣΟΧΗ: Ενώ ισιώνετε τα μαλλιά από τη συσκευή ισιώματος μπορεί αν βγει ατμός. Αυτό γίνεται όταν τα μαλλιά δεν είναι απολύτως στεγνά ή έχετε βάλει πάνω σε αυτά σκευάσματα όπως βερνίκι μαλλιών κλπ.
7. ΠΡΟΣΟΧΗ: Μετά από 60 λεπτά η συσκευή ισιώματος απενεργοποιείται αυτομάτως. Για να ενεργοποιήσετε το φαλίδι μαλλιών ξανά απενεργοποιήστε το με το διακόπτη και ενεργοποιήστε το εκ νέου.
8. Μετά να τελειώσετε να χρησιμοποιείτε τη συσκευή ισιώματος, απενεργοποιήστε το και βγάλτε το φως από την πρίζα.
9. Προτείνεται να μην χτενίσετε τα μαλλιά αμέσως μετά να ισιώσετε τα μαλλιά. Όταν τα μαλλιά ψύξουν το αποτέλεσμα θα είναι πιο ανθεκτικό.

### ΚΑΘΑΡΙΣΜΟΣ ΚΑΙ ΣΥΝΤΗΡΗΣΗ

Πρέπει να ελέγχετε και να αφαιρείτε τακτικά τα μαλλιά από τη συσκευή ισιώματος. Λουστράρετε τις πλάκες με υγραμμένο ύφασμα και επομένως να το λουστράρετε μέχρι να είναι στεγνές. Μην εφαρμόσετε κανένα κοφτερό αξεσουάρ για καθαρισμό των πλακών γιατί μπορεί να τις ξύσουν. Μην βυθίσετε τη συσκευή στο νερό.

## Важни информации

- Преди да започнете употреба на уреда, моля, прочетете инструкцията за експлоатация и се придържайте към указанията, посочени в нея. Производителят не отговаря за щети, причинени от използване на уреда по начин, несъответстващ на неговото предназначение или неправилното му обслужване. Запазете инструкцията за експлоатация, за да може да се ползва и по-късно при употреба на уреда.
- Уредът е предназначен за използване само в домакинството. Не го използвайте за други цели, различни от неговото предназначение.
- Уредът трябва да бъде включен само към захранващ контакт със заземяване с характеристика, отговаряща на стойностите, посочени върху информационната таблица.
- Трябва да проверите, дали общата консумация на ток от всички устройства, свързани към стенния контакт не надвишава максималното натоварване на предпазителя.
- Ако използвате удължител, трябва да проверите, дали общата консумация на мощност от включеното към удължителя оборудване не надвишава натоварването на предпазителя. Кабелът на удължителя трябва да бъде разположен така, че да се избегне случайно дърпане и спъване.
- Не позволявайте на захранващия кабел да провисва над ръба на маса или рафт, или да допира до горещи повърхности.
- Уредът не е предназначен за управление с помощта на външен таймер, отделно дистанционно управление или друго оборудване, което може автоматично да включи уреда.

- Преди извършването на дейностите по поддръжка трябва задължително да изключите уреда от захранването.
  - Винаги трябва да изключвате захранващия кабел като издърпате щепсела. Никога не бива да изключвате захранващия кабел дърпайки за кабела, тъй като това може да повреди щепсела или кабела, а в краен случай да доведе дори до смъртоносен токов удар.
  - Не бива да оставяте включен към контакта уред без надзор.
  - Не потапяйте уреда във вода или в друга течност.
  - Уредът трябва да бъде редовно почистван съгласно препоръките, описани в раздел Почистване и поддръжка на уреда.
  - Не поставяйте уреда в близост до източници на топлина, пламък, електрически отоплителен елемент или върху гореща фурна; Не поставяйте върху никакъв друг уред.
  - Този уред може да бъде използван от деца над 8-годишна възраст и от лица с намалени физически и умствени възможности и лица без опит и познания, ако те са наблюдавани или са инструктирани относно използването на уреда по безопасен начин, така че да разбират свързаните с това опасности. Децата не бива да си играят с уреда. Децата не могат да почистват или да извършват дейности по поддръжка на уреда без надзор на възрастен.
  - Когато в близост до включения уред са намират деца или домашни животни, трябва да запазите особено внимание при работа с уреда. Децата не бива да си играят с уреда.
  - Не използвайте уреда в близост до лесно запалими материали.
- Не излагайте уреда на въздействието на атмосферни

- фактори (дъжд, слънце и др.), нито не го използвайте в помещения с повишена влажност (баня, влажни бунгала).
- Периодично проверявайте състоянието на хранващия кабел. Ако хранващият кабел е повреден, той трябва да бъде сменен от представител на производителя или на специализиран ремонтен сервиз или от квалифицирано лице, за да се избегне опасност.
  - Не използвайте уред с повреден хранващ кабел, щепсел или ако е бил изпуснат или повреден по друг начин, или ако не работи правилно. Не ремонтирайте самостоятелно уреда, тъй като това може да доведе до токов удар. Повредения уред трябва да предадете в съответен сервизен пункт за проверка и ремонт. Всички ремонти трябва да бъдат извършени само от оторизирани сервизни пунктове. Неправилно извършен ремонт може да причини сериозна опасност за потребителя.
  - Използвайте само оригинални аксесоари или препоръчани от производителя. Използването на други аксесоари, различни от препоръчаните от производителя, може да доведе до повреда на уреда или да причини опасност за безопасната експлоатация.
  -  Предупреждение! Не използвайте настоящето оборудване в близост до вани, душеве, басейни и други подобни водни резервоари.
  - Когато използвате уреда в банята, след завършване на ползването трябва да извадите щепсела от контакта, тъй като близкото съседство на водата създава опасност дори, когато уредът е изключен.
  - С цел осигуряване на допълнителна защита се препоръчва инсталиране в хранващата електрическа верига на банята на дефектнотокова защита (RCD) с

номинален диференциален ток не надвишаващ 30 mA. За тази цел трябва да се обърнете към квалифициран електротехник.

- Не допускате до намокряне на устройството. В случай, когато устройството падне във вода, трябва незабавно да извадите щепсела от мрежовия контакт. Забранено е поставянето на ръцете във вода, когато устройството е включено в мрежата. Преди повторно използване уредът трябва да бъде проверен от квалифициран електротехник.
- Забранено е хващането на уреда с мокри ръце.
- Не навивайте охранващия кабел около уреда.
- Някои от елементите на уреда силно се нагорещават. Избягвайте директен контакт на горещите повърхности с кожата, особено с очите, ушите, лицето и шията.
- По време на работа и при охлаждане на уреда трябва да го поставяте само върху топлоустойчиви повърхности.
- Преди да приберете уреда, се уверете, че е напълно изстинал.

**CE** Изделието изпълнява изискванията на директивите на Европейския Съюз:

- Директива за съоръжения, работещи с ниско напрежение - Low voltage directive (LVD)
- Директива за електромагнитна съвместимост - Electromagnetic compatibility (EMC)

Изделието е маркирано със знак CE върху информационната таблица.



Ако продуктът е означен със символ на зачеркната кофа за боклук, това означава, че продуктът е в съответствие с Европейската директива 2012/19/EU. Трябва да се запознаете с изискванията относно местното разделно събиране на излезлото от употреба електронно и електрическо оборудване. Да се следват действащите местни разпоредби. Този продукт не бива да се изхвърля заедно с битовите отпадъци. Правилното утилизиране на излезлия от употреба продукт ще предотврати потенциалните негативни ефекти върху природната среда и човешкото здраве.

Информации за защита на околната среда.

Опаковката съдържа само необходимите елементи. Положени са всички усилия за лесното отделяне на трите съставни елемента на опаковката: картон (кутия), пенополистирол (вътрешна защита) и полиетилен (пликове, защитен слой). Уредът е произведен от материали, които подлежат на рециклиране и повторно използване след демонтаж от специализирана фирма. Трябва да спазвате местните разпоредби за рециклиране на опаковъчните материали, изтощените батерии и излезлите от употреба устройства.



Уредът е произведен от висококачествени материали и подвъзли, които подлежат на рециклиране и повторно използване.

#### **ТЕХНИЧЕСКИ ДАННИ**

Мощност: 58W

Захранване: 100-240V~50/60Hz

- |                                                         |                                |
|---------------------------------------------------------|--------------------------------|
| 1. LED дисплей                                          | 3. Подвижни турмалинови плочки |
| 1a. Настройка на температурата                          | 4. Блокада при пътуване        |
| 1b. Индикатор за активна блокада на бутона за включване | 5. Захранващ кабел с щепсел    |
| 2. Бутон за включване                                   |                                |

### УПОТРЕБА НА ПРЕСАТА ЗА КОСА

1. Свържете пресата към захранването. С натискане на бутона за включване можете да изберете една от температурите: 180°C, 200°C, 220°C. Поредното натискане ще изключи пресата за коса.
2. Двукратно бързо натискане на бутона за включване ще го блокира. Ще бъде подсветен индикаторът за блокада на бутона за включване. За да изключите блокадата, трябва да натиснете двукратно бутона.
3. Пресата за коса се загрива много бързо. По време на загриване стойността на избраната температура ще мига върху дисплея. Сред достигане на зададената температура показанието на нейната стойност ще спре да мига и ще се показва с постоянна светлина. Обикновено пресата достига зададената температура за около 1 минута.
4. Уверете се, че косата е чиста, добре разресана и суха. Разделете косата на кичури, всеки с широчина не повече от 2-4 см.
5. Поставете кичура между плочките на пресата, като започнете от основата на косата. Затворете пресата върху косата и премествайте бавно към края. При необходимост и недостатъчен ефект повторете дейността.
6. **ВНИМАНИЕ:** По време на изправяне на косата от пресата може да се отделя пара. Обикновено става така, когато косата не е добре подсушена или върху нея са нанесени препарати като лак за коса и т.н.
7. **ВНИМАНИЕ:** След 60 минути пресата ще се изключи автоматично. За да възстановите работата на уреда, трябва да го включите от бутона за включване.
8. След завършване на използването на пресата трябва да я изключите от захранващата мрежа.
9. Препоръчва се да не разресвате косата непосредствено след изправянето. Кога косата изстине, ефектът ще бъде по-траен.

### ПОЧИСТВАНЕ И ПОДДРЪЖКА

Трябва периодично да проверявате и да отстранявате косата от пресата. Плочките трябва да се почистват с влажна кърпа, след което да се подсушат. Не бива да използвате никакви остри аксесоари за почистване на плочките - могат лесно да бъдат повредени. Не потапяйте уреда във вода.



## Informatii importante

- Înainte de a utiliza aparatul citiți manualul de utilizare și urmați instrucțiunile cuprinse în acesta. Producătorul nu este răspunzător pentru daunele cauzate de utilizarea aparatului contrar destinației sau utilizării incorecte a acestuia. Vă rugăm să păstrați acest manual, pentru al putea folosi, de asemenea, în timpul utilizării ulterioare a produsului.
- Aparatul este utilizat numai pentru uz casnic. Nu utilizați în alte scopuri decât cele prevăzute.
- Aparatul trebuie conectat exclusiv la o priză cu împământare cu caracteristici compatibile cu valorile înscrise pe plăcuța de identificare.
- Asigurați-vă că consumul total de energie al tuturor dispozitivelor conectate la priza de perete nu depășește sarcina maximă a siguranței.
- În cazul în care utilizați un cablu prelungitor, asigurați-vă că consumul total de energie al aparatului conectat la cablul prelungitor nu depășește parametrii de sarcină ai cablului prelungitor. Cablul prelungitor trebuie să fie aranjat astfel, încât să se evite tragerea sa accidentală și împiedicarea de acesta.
- Nu permiteți ca cablul de alimentare a aparatului să atârne pe marginea unei mese sau un raft, sau să atingă o suprafață fierbinte.
- Aparatul nu este proiectat pentru a fi controlat prin intermediul unui temporizator extern, a unei telecomenzi separate sau a altui echipament, care poate porni aparatul în mod automat.
- Înainte de efectuarea lucrărilor de întreținere trebuie să deconectați neapărat aparatul de la sursa de alimentare.
- Deconectând cablul de alimentare trebuie să trageți

- întotdeauna de ștecher. Niciodată nu trebuie să scoateți cablul de alimentare din priză trăgând de cablu, deoarece priza sau cablul poate să se deterioreze sau în cazuri extreme se poate ajunge la o electrocutare soldată cu moartea.
- Nu lăsați echipamentul conectat la priză fără supraveghere.
  - Nu scufundați aparatul în apă sau orice alt lichid.
  - Dispozitivul ar trebui să fie curățat în mod regulat în conformitate cu recomandările descrise în secțiunea privind curățarea și întreținerea.
  - Nu așezați aparatul în apropierea surselor de căldură, de flăcări, sau lângă un element de încălzire electric sau un cuptor fierbinte. Nu-l plasați pe nici un alt dispozitiv.
  - Acest aparat poate fi folosit de copii cu vârsta de cel puțin 8 ani și de persoane cu capacități fizice și mintale limitate, și de persoane cu lipsă de experiență și cunoștințe, în cazul în care va fi asigurată o supraveghere adecvată sau va fi efectuată o instruire privind utilizarea aparatului într-un mod sigur, astfel încât, pericolele asociate cu acesta să fie ușor de înțeles. Copiii nu ar trebui să se joace cu aparatul. Copiii fără supraveghere nu trebuie să efectueze curățarea și întreținerea aparatului.
  - Este necesară o prudență maximă atunci când utilizați aparatul în apropierea copiilor sau animalelor de companie. Nu permiteți copiilor să se joace cu aparatul.
  - Nu folosiți aparatul în apropierea materialelor inflamabile.
  - Nu expuneți aparatul la acțiunea condițiilor meteorologice (ploaie, soare, etc.) și nu-l utilizați în condiții de umiditate ridicată (băi, case de camping umede).
  - Verificați periodic starea cablului de alimentare. În cazul în care, cablul de alimentare ne deconectat se va deteriora, atunci acesta trebuie înlocuit la producător sau la un punct

de service specializat sau de către o persoană calificată, pentru a evita pericolul.

- Nu utilizați aparatul cu un cablu de alimentare, un ștecher deteriorat sau dacă a fost scăpat pe jos sau deteriorat în vreun alt mod sau funcționează defectuos. Nu reparați singuri aparatul, deoarece acest lucru poate provoca șoc electric. Aparatul deteriorat trebuie dus la un centru de service corespunzător pentru verificare sau reparații. Orice reparații pot fi efectuate numai de punctele de service autorizate. Reparația necorespunzătoare poate duce la un pericol serios pentru utilizator.
- Utilizați numai accesorii originale la aparat sau recomandate de către producător. Utilizarea accesoriilor nerecomandate de producător poate duce la deteriorarea aparatului și punerea în pericol a siguranței de utilizare.
-  **Atenționare!** Nu utilizați acest aparat în vecinătatea băilor, cabinelor de duș, piscinelor și rezervoarelor de apă similare.
- Atunci când aparatul se utilizează în baie, după utilizarea acestuia deconectați-l de la sursa de alimentare cu energie electrică, deoarece apropierea de priză constituie un pericol chiar și atunci când aparatul este oprit.
- Pentru asigurarea unei protecții suplimentare, se recomandă instalarea unui circuit electric independent în baie, cum ar fi un dispozitiv de curent rezidual (RCD) cu amperajul nominal care nu depășește 30mA. În acest sens, vă rugăm să contactați un electrician calificat.
- Nu permiteți inundarea aparatului. În cazul în care dispozitivul cade în apă, scoateți imediat ștecherul din priză. Se interzice introducerea mâinilor în apă, deoarece aparatul este conectat la rețeaua electrică. Înainte de

aparatul trebuie să fie verificat de către un electrician calificat.

- Se interzice apucarea aparatului cu mâinile ude.
- Nu înfășurați cablul de alimentare electrică în jurul aparatului.
- Unele elemente ale aparatului se încălzesc puternic. Evitați contactul direct dintre suprafețele fierbinți și pielea, iar mai ales cu ochii, urechile, gâtul și fața.
- În timpul funcționării aparatului sau până la momentul răcirii acestuia așezați-l numai pe suprafețe rezistente la acțiunea căldurii.
- Înainte de a depozita aparatul asigurați-vă că acesta este complet răcit.

**CE** Aparatul are compatibil cu cerințele directivelor Uniunii Europene:

- Aparate de joasă tensiune - Low voltage directive (LVD)
- Compatibilitate electromagnetă - Electromagnetic compatibility (EMC)

Produs marcat CE pe plăcuța de identificare



Dacă pe aparat se află simbolul coș de gunoi barată, aceasta înseamnă că produsul care intră sub incidența Directivei Europene 2012/19/EU. Vă rugăm să consultați cerințele sistemului local de colectare a echipamentelor electrice și electronice uzate. Trebuie să procedați în conformitate cu reglementările locale. Se interzice aruncarea acestui produs împreună cu gunoiul menajer. Eliminarea corectă a produsului dumneavoastră vechi va preveni consecințe negative asupra mediului înconjurător și asupra sănătății umane.

Informații privind protecția mediului

Ambalajul include numai elementele necesare. Au fost depuse toate eforturile, pentru ca cele trei materiale care intră în componența ambalajului să fie ușor de separat: carton (cutie), spumă de polistiren (securitate interior) și polietilenă (pungi, folii de protecție). Aparatul este fabricat din materiale care pot fi supuse reciclării și reutilizării din nou după dezamblarea acestora de către o companie specializată. Respectați reglementările locale cu privire la depozitarea materialelor de ambalare, a bateriilor uzate și a echipamentelor inutile.



Produsul a fost fabricat din materiale și componente de înaltă calitate care pot fi supuse reciclării și utilizate din nou.

#### DATE TEHNICE

Putere: 58W

Alimentare: 100-240V~50/60Hz

- |                                          |                                          |
|------------------------------------------|------------------------------------------|
| 1. Display LED                           | 3. Plăci mobile acoperite cu turmalină   |
| 1a. Setarea temperaturii                 | 4. Buton de blocare în timpul călătoriei |
| 1b. Indicator de blocare a comutatorului | 5. Cablu de alimentare cu ștecher        |
| 2. Comutator                             |                                          |

### **UTILIZAREA PLĂCII DE ÎNDREPTAT PĂRUL**

1. Conectați placa de îndreptat părul la sursa de alimentare. Prin apăsarea comutatorului, selectați temperatura la 180°C, 200°C, 220°C. Apăsarea ulterioară va cauza dezactivarea plăcii de îndreptat a părului.
2. Apăsarea rapidă dublă a comutatorului va cauza blocarea acestuia. Va fi iluminat indicatorul de blocare a comutatorului. Pentru a debloca comutatorul, apăsați butonul de două ori.
3. Placa de îndreptat părul se încălzește foarte repede. În timpul încălzirii, temperatura selectată va lumina intermitent pe display. După ce placa atinge temperatura selectată, pe display va fi indicată temperatura dată în mod continuu. De obicei, atingerea temperaturii selectate durează 1 min.
4. Asigurați-vă, că părul este curat, bine pieptănat și uscat. Aranjați părul în șuvițe, lățimea lor nu trebuie să depășească 2-4 cm.
5. Plasați șuvița de păr între plăci, începând de la baza parului. Închideți plăcile și trageți-le spre capătul șuviței de păr. În caz de necesitate și a efectului insuficient, repetați acțiunea.
6. NOTĂ: În timpul îndreptării părului, din placa de îndreptat părul se poate evapora abur. Aceasta are loc în cazul, când părul este insuficient uscat sau când pe păr au fost aplicate preparate, cum ar fi fixativ de păr, etc.
7. NOTĂ: După 60 de minute, placa de îndreptat părul se dezactivează în mod automat. Pentru a relua funcționarea, dezactivați-o cu ajutorul comutatorului și activați-o din nou.
8. După încheierea utilizării plăcii de îndreptat părul, dezactivați-o și îndepărtați ștecherul din priza de alimentare.
9. Se recomandă să nu pieptănați părul imediat după îndreptare. Când părul se va răci, efectul va fi fixat.

### **CURĂȚAREA ȘI ÎNTREȚINEREA**

Trebuie să verificați și să eliminați în mod regulat firele de păr din placa de îndreptat părul. Plăcile trebuie să fie șterse cu o cârpă umedă, iar apoi cu una uscată. Nu trebuie să utilizați nici un fel de accesorii ascuțite pentru curățarea plăcilor, acestea pot fi ușor zgâriate. Nu scufundați dispozitivul în apă.

## Svarbi informacija

- Prieš pradėdant vartoti prietaisą perskaitykite vartojimo instrukciją ir veikti pagal joje esančias nuorodas. Gamintojas neatsako už žalas kilusias dėl neteisingo prietaiso vartojimo. Vartojimo instrukcija reikia pasilikti, kad galima būtų ją naudotis pagal poreiki ir vėliau.
- Prietaisas namų vartojimui. Nenaudoti ne pagal paskirtį.
- Prietaisą reikia prijungti tik prie lizdo su įžeminimu pagal charakteristika specifikacijos lentelėje.
- Įsitikinkite, kad bendras energijos suvartojimas visų prietaisų prijungtų prie sieninio lizdo neviršija maksimalios saugiklio apkrovos.
- Jei naudojate ilgintuvą įsitikinkite, ar bendras prijungtų prie lygintuvo įrenginių galios suvartojimas neviršija ilgintuvo parametrų. Ilgintuvo kabelis turi būti padėtas taip, kad išvengtų atsitiktinių patraukimų ir užkliuvimų.
- Neleiskite, kad prietaiso maitinimo kabelis kabotų ant stalo ar lentynos briaunos arba kad liestų karštą paviršių.
- Prietaisas nėra skirtas valdyti su išoriniu laikmačiu, atskiru valdymo pultu ar kitu įrenginiu, kuris gali automatiškai įjungti prietaisą.
- Prieš priežiūros darbus reikia visada atjungti prietaisą nuo elektros šaltinio.
- Atjungiant maitinimo kabelį reikia visada ištraukti jį iš lizdo laikant už kištuko. Niekada negalima atjungti maitinimo kabelio traukiant už kabelio, nes taip galima sugadinti kištuką arba kabelį, kraštutiniais atvejais gali netgi sukelti mirtiną elektros šoką.
- Negalima palikti įjungto į lizdą prietaiso be priežiūros.
- Nemerkite prietaiso vandenyje ar kitame skystyje.
- Prietaisas turi būti reguliariai valomas pagal rekomendacijas

aprašytas dalyje: Prietaiso valymas ir priežiūra.

- Nedėkite prietaiso arti šilumos šaltinių, liepsnos, elektrinio šildomojo elemento ar ant karštos orkaitės. Nedėkite ant jokio kito prietaiso.
- Šį prietaisą gali naudoti vaikai ne mažiau kaip 8 metų ir fiziškai ir protiškaite riboti asmenys bei asmenys neturintys patirties ir nežinantys prietaiso, jei bus užtikrinta priežiūra ir mokymai apie saugų prietaiso naudojimą, taip kad susijusi su prekės naudojimu rizika būtų suprantama. Vaikai negali žaisti su prietaisu. Vaikai be priežiūros negali atlikti prietaiso valymo ar priežiūros.
- Būkite itin atsargūs naudojant prietaisą, kai netoliese yra vaikai ar namų gyvūnai. Neleiskite vaikams žaisti su prietaisu.
- Nenaudoti prietaiso netoli degių medžiagų.
- Saugokite prietaisą nuo oro sąlygų veikimo (lietaus, saulės ir pan.) bei nenaudokite padidintos drėgmės sąlygose (vonios kambarys, drėgni vasarnamiai).
- Periodiškai tikrinkite maitinimo kabelio būklę. Jei neatjungiamas maitinimo kabelis bus sužalotas, tai turi būti jis iškaičiamas pas gamintoją ar specializuotame servise arba kvalifikuoto asmens dėl pavojaus išvengimo. Nenaudokite prietaiso su sugadintu maitinimo kabeliu, kištuku ar jei buvo jis numestas ar sužalotas kokiu nors kitu būdu arba veikia netinkamai. Netaisykite prietaiso savarankiškai, nes tai gali sukelti elektros šoką. Sugadintą prietaisą atiduokite į atitinkamą servisą dėl patikrinimo arba taisymo. Visi taisymai gali būti atliekami tik autorizuotuose servisuose. Neatitinkamai atliktas taisymas gali sukelti vartotojui rimtą pavojų.
- Naudokite originalius arba gamintojo rekomenduojamus



Gamintojo nerekomenduojamų priedų naudojimas gali sukelti žalas bei pavojų.

-  Dėmesio! Nenaudokite šio prietaiso netoli vonios, dušo, baseinų ir kitų vandens telkinių.
- Kai prietaisas naudojamas vonios kambaryje, po panaudojimo ištraukti kištuką iš lizdo, nes vanduo yra pavojingas net kai prietaisas išjungtas.
- Dėl papildomo saugumo, patartina įdiegti vonios kambario elektros grandinėje liekamosios srovės įtaisą (RCD), kurio nominalus srovės stiprumas amperais ne didesnis kaip 30 mA. Dėl to kreipkitės pas elektros specialistą.
- Neužmerkti prietaiso. Jei prietaisas įkrito į vandenį nedelsiant atjungti iš elektros lizdo. Negalima dėti rankų į vandenį, kai prietaisas prijungtas prie tinklo. Prieš sekantį panaudojimą turi jis būti patikrintas elektros specialisto.
- Nelaikykite prietaiso šlapiomis rankomis.
- Neapsukite prietaiso tinkliniu kabeliu.
- Kai kurie elementai labai įkaista. Vengti odos (ypač akių, ausų, veido ir kaklo) tiesioginio kontakto su karštais paviršiais.
- Prietaisą, jo veikimo metu arba kol jis atvės, dėti tik ant karščiui atsparių paviršių.
- Prieš sandėliavimą įsitikinkite, kad prietaisas visiškai atvėso.



Prietaisas atitinka Europos Sąjungos direktyvų reikalavimams:

- Žemos įtampos elektros įrenginys - Low voltage directive (LVD)
- Elektromagnetinis suderinamumas - Electromagnetic compatibility (EMC)

Gaminys su CE žymėjimu specifikacijos lentelėje



Jei prietaise yra perbrauktos šiukšliadėžės ženklas, reiškia tai, kad produktas apimtas 2012/19/EU direktyva. Reikia susipažinti su vietiniais reikalavimais dėl elektros ir elektronikos atliekų surinkimo. Reikia veikti pagal vietines taisykles. Nemeskite šio produkto kartu su kitomis namų apyvokos šiukšlėmis. Teisingas senų produktų šalinimas leidžia išvengti galimų neigiamų pasekmių aplinkai ir žmonių sveikatai.

Informacija dėl aplinkos apsaugos

Pakuotėje yra tik reikalingiausi elementai. Stengiamasi, kad trys sudėtinės pakuotės medžiagos būtų lengvai išskiriamos: kartonas (dėžutė), polistirolo putos (apsaugos viduje) ir polietilenas (krepšeliai, apsauginis lakštas). Prietaisas pagamintas iš medžiagų, kurias galima perdirbti ir vėl panaudoti po jų demontavimo specializuotose įmonėse. Laikykitės vietinių taisyklių dėl pakavimo medžiagų, panaudotų baterijų ir nereikalingų įrenginių šalinimo.



Produktas pagamintas iš aukštos kokybės medžiagų ir komponentų, kuriuos galima perdirbti ir vėl panaudoti.

#### TECHNINIAI DUOMENYS

Galingumas: 58W

Maitinimas: 100-240V~50/60Hz

- |                                      |                                 |
|--------------------------------------|---------------------------------|
| 1. Skystųjų kristalų vaizduoklis LED | 3. Judančios turmalino plokštės |
| 1a. Temperatūros nustatymas          | 4. Blokavimo įtaisas keliavimui |
| 1b. Jungiklio užrakinimo rodiklis    | 5. Maitinimo laidas su kištuku  |
| 2. Įjungimo mygtukas                 |                                 |

#### PLAUKŲ TIESINIMO ŽNYPLIŲ NAUDOJIMAS

1. Įjunk plaukų tiesinimo žnyplės į maitinimo šaltinį. Paspaudus jungiklio mygtuką, keičiame temperatūrą 180°C, 200°C, 220°C. Dar vienas paspaudimas išjungia plaukų tiesinimo žnyplės.
2. Dukart greitai paspausdami jungiklio mygtuką užrakiname jungiklio mygtuką. Jungiklio užrakinimo rodiklis pradeda šviesti. Norėdami išjungti blokavimo įtaisą dukart paspauskite jungiklio mygtuką.
3. Plaukų tiesinimo žnyplės įkaista labai greitai. Šildymo metu pasirinkta temperatūra mirksės ekrane. Plaukų tiesinimo žnyplėms pasiekus temperatūrą, ji nuolat bus nurodyta ekrane. Paprastai temperatūros pasiekimas trunka apie vieną minutę.
4. Įsitinkite, kad plaukai yra švarūs, gerai iššukuoti ir sausi. Paskirstykite plaukus į sruogas, taip kad sruogų plotis nebūtų didesnis nei 2-4 cm.Į
5. Įdėkite plaukų sruogą tarp plokščių pradėdant nuo plaukų ties šaknų. Užspauskite plaukų tiesinimo žnyplės ant plaukų ir lėtai traukite jas link plaukų galų. Prireikus ir nepasiekus pakankamo efekto, veiksmą pakartokite.
6. DĖMESIO: Lyginant plaukus žnyplės gali skleisti garus. Tai atsitinka, kai plaukai yra pilnai neišdžiovinoti arba jiems taikomi tokie gaminiai, kaip plaukų lakas, ir tt.
7. DĖMESIO: Po 60 minučių plaukų formavimo žnyplės išsijungs automatiškai. Norėdami tęsti veikimą, išjunkite jas jungikliu ir iš naujo įjunkite.
8. Pabaigus naudoti prietaisą, išjunkite jį jungikliu ir išimkite kištuką iš maitinimo lizdo.Į
9. Patartina nešukuoti plaukų iš karto po plaukų tiesinimo. Kai plaukai atvės, efektas pasiliks.

#### VALYMAS IR PRIEŽIŪRA

Reguliariai tikrinkite ir pašalinkite plaukus iš plaukų tiesinimo žnyplių. Plokštės lėtai nuvalykite šiek tiek sudrėkintu skudurėliu, po to nušluostykite sausi. Nenaudokite jokių aštrių aksesuarų plokščių valymui, labai greitai gali jos tapti subraižytos. Nemerkti prietaiso į vandenį.



## Oluline info

- Enne seadme kasutamist lugege läbi kasutusjuhend ja järgige selles sisalduvaid juhiseid. Tootja ei vastuta seadme mitteotstarbekohase või ebaõige kasutamise tõttu tekkinud kahjude eest. Hoidke kasutusjuhend alles, et seda oleks võimalik kasutada ka toote hilisema kasutamise käigus.
- Seade on ette nähtud üksnes kodumajapidamises kasutamiseks. Mitte kasutada muul eesmärgil, mis ei vasta seadme otstarbele.
- Seade tuleb ühendada üksnes maandatud toitepesasse, mille andmed vastavad seadme andmesildile märgitud väärtustele.
- Kontrollige, kas kõikide seinakontakti ühendatud seadmete poolt kasutatud voolutarve ei ületa kaitsme maksimaalset koormust.
- Kui kasutate pikendusjuhet, tuleb kontrollida, kas pikendusjuhtmega ühendatud seadme koguvool ei ületa pikendusjuhtme koormuse parameetreid. Pikendusjuhtme kaabel tuleb juhtida nii, et vältida selle juhuslikku tõmbamist ja selle taha komistamist.
- Vältige seadme toitejuhtme rippumist üle laua või riulite servade ja selle kokkupuudet kuumade pindadega.
- Seade ei ole ette nähtud juhtimiseks välise viitlüliti, eraldi kaugjuhtimispuldi või muu seadme abil, mis võib seadme automaatselt välja lülitada.
- Enne hooldustööde alustamist tuleb alati seade toitevõrgust välja võtta.
- Toitekaabli eemaldamisel seinakontaktist tuleb seda alati tõmmata pistikust. Ärge võtke toitejuhet kunagi pesast kaablist tõmmates, kuna pistik või juhe võib saada kahjustada, äärmisel juhul võib see põhjustada isegi surmaga

lõppevat elektrilööki.

- Ärge jätke toitepesasse sisselülitatud seadet järelevalveta.
- Ärge pange seadet vette ega muude vedelikku.
- Seadet tuleb regulaarselt puhastada vastavalt punktis „Seadme puhastamine ja hooldus“ kirjeldatud juhistele.
- Ärge pange seadet soojusallikate, leekide, elektriliste kütteelementide või kuuma ahju lähedale. Ärge pange seda mistahes muu seadme peale.
- Seda seadet tohivad kasutada lapsed alates 8. eluaastast ning piiratud füüsiliste ning vaimsete võimetega või vastavate kogemuste ja teadmisteta isikud juhul, kui nad tegutsevad järelevalve all või neid on juhendatud seadme ohutu kasutamise osas ja nad mõistavad sellega seotud ohtusid. Lapsed ei tohi seadmega mängida. Lapsed ei tohi seadet järelevalveta puhastada ega hooldada.
- Olge eriti ettevaatlikud seadme kasutamisel, kui selle läheduses viibivad lapsed või koduloomad. Ärge laske lapsi seadmega mängida.
- Ärge kasutage seadet kergestisüttivate materjalide läheduses.
- Ärge jätke seadet ilmastikutingimuste mõju kätte (vihm, päike, etc.) ning ärge kasutage seda kõrgema niiskustasemega tingimustes (vannitoad, niisked suveelamud).
- Kontrollige toitejuhtme seisundit regulaarselt. Juhul, kui seadmega integreeritud toitejuhe on vigastada saanud, tuleb see välja vahetada tootja poolt või spetsiaalses remonditöökojas või kvalifitseeritud isiku poolt ohu vältimise eesmärgil.
- Ärge kasutage vigastatud toitejuhtmega, pistikuga seadet või seadet, mis on maha kukkunud või mistahes muul viisil

vigastada saanud ega tööta korrektselt. Ärge parandage seadet omavoliliselt, kuna see võib põhjustada elektrilöögi ohtu. Kahjustatud seade tuleb viia vastavasse teeninduspunkti selle kontrollimise või remondi otstarbel. Mistahes parandustöid on lubatud teostada üksnes volitatud teeninduspunktides. Ebakorrektselt tehtud parandus võib kujutada endast kasutajale tõsist ohtu.

- Kasutage ainult seadme originaaltarvikuid või tootja poolt soovitatud tarvikuid. Tarvikute kasutamine, mida tootja ei soovita, võib põhjustada seadme kahjustumist ja ohustada kasutamissohutust.
-  Ettevaatust! Ärge kasutage antud seadet vannide, duššide, basseinide ja sarnaste veemahutite läheduses.
- Kui kasutate seadet vannitoas, tuleb pärast kasutamist võtta pistik võrgupesast, kuna vee lähedus kujutab endast ohtu isegi siis, kui seade on välja lülitatud.
- Täiendava kaitse tagamiseks on soovitatav paigaldada vannituba toitevooluahelale rikkevoolukaitse (RCD), mille nimivool ei ületa 30mA. Selleks tuleb pöörduda professionaalse elektrikuga poole.
- Vältige seadme märjaks saamist. Juhul, kui seade on vette kukkunud, tuleb toitejuhtme pistik kohe toitevõrgust välja võtta. Ärge pange käsi vette, kui seade on toitevõrku lülitatud. Enne uuesti kasutamist peab seda kontrollima kvalifitseeritud elektrik.
- Ärge puudutage seadet märgade kätega.
- Ärge keerake toitejuhete seadme ümber.
- Mõned seadme elemendid kuumenevad. Vältige vahetut kuumade elementide kokkupuudet nahaga, eriti silmade, kõrvade, näo ja kaelaga.

- Asetage seade selle töötamise või jahtumise ajal üksnes kuumakindlatele pindadele.
- Kontrollige enne seadme hoiustamist, kas see täielikult jahtunud.

 Seade on kooskõlas järgmiste Euroopa Liidu direktiividega:

- Madalpinge direktiiv - Low voltage directive (LVD)
- Elektromagnetilise ühilduvuse direktiiv - Electromagnetic compatibility (EMC)

Toode on varustatud CE-märgistusega andmesildil.



Juhul, kui seadmel on läbikriipsutatud prügikasti sümbol, tähendab see, et toode on kooskõlas Euroopa direktiivi 2012/19/EU sätetega. Tutvuge elektri- ja elektroonikaseadmete jäätmete kohaliku kogumissüsteemi nõuetega. Tuleb tegutseda vastavalt kohalikele eeskirjadele. Antud toodet ei tohi kõrvaldada koos olmeprügiga. Kasutatud toote nõuetekohane utiliseerimine aitab välistada selle kahjulikku toimet keskkonnale ja inimtervisele.

Teave keskkonnakaitse kohta

Pakend sisaldab üksnes hädavajalikke elemente. Oleme teinud kõik meist sõltuva, et kolme pakendi koostisesse kuuluvat materjali: pappi (karp), vahtpolüstüreeni (sisekaitse) ja polüetüleen (kotid, kateleht) oleks lihtne eraldada. Seade on toodetud uuesti ringlussevõetavatest materjalidest, mida võib taaskasutada pärast nende lahtivõtmist professionaalse firma poolt. Järgige pakendimaterjalide, kasutatud akude ja seadmete utiliseerimist puudutavaid kohalikke eeskirju.



Toode on valmistatud kvaliteetsetest materjalidest ja komponentidest, mida on võimalik uuesti ringlusse võtta ja taaskasutada.

#### TEHNILISED ANDMED

Võimsus: 58W

Toide: 100-240V~50/60Hz



- |                               |                                  |
|-------------------------------|----------------------------------|
| 1. LED kuvar                  | 3. Liikuvad turmaliinplaadikesed |
| 1a. Temperatuuri seadistamine | 4. Reisislukustus                |
| 1b. Lüliti blokeerija näidik  | 5. Toitejuhe pistikuga           |
| 2. Lüliti nupp                |                                  |

### SIRGENDAJA KASUTAMINE

1. Ühendage sirgendaja toitega. Vajutades lüliti nuppu vahetate temperatuure 180°C, 200°C, 220°C. Järgnev nupuvajutus lülitab sirgendaja välja.
2. Lüliti nupu kiire kahekordne vajutamine tingib lülitinupu blokeerimise. Valgustatakse lüliti blokeeringu näit. Blokeeringu väljalülitamiseks vajutage kaks korda lüliti nupule.
3. Sirgendaja kuumeneb väga kiiresti. Kuumenemise ajal vilgub kuvaril valitud temperatuur. Peale sirgendaja valitud temperatuuri saavutamist näitab kuvar temperatuuri kestvalt. Tavaliselt kestab valitud temperatuurini kuumenemine umbes 1 minuti.
4. Veenduge, et juuksed oleks puhtad, korralikult läbikammitud ja kuivad. Seadke juuksed salku nii, et salgu laius ei ületaks 2-4 cm.
5. Asetage juustesalk, peanaha poolt alustades, plaadikeste vahele. Pigistage sirgendaja juustel kokku ja vedage seda aeglaselt juuste otste poole. Vajadusel ja ebapiisava tulemuse korral toimingut korrata.
6. TÄHELEPANU: Sirgendamise ajal võib sirgendajast auru erituda. See toimub juhul, kui juuksed ei ole lõplikult kuivanud või neile on kantud hooldusvahendeid, nagu juustelakk jms.
7. TÄHELEPANU: 60 minuti möödudes lülitub sirgendaja automaatselt välja. Töö taasalustamiseks lülitage see lüliti abil välja ja käivitage uuesti.
8. Peale sirgendaja kasutamise lõpetamist, lülitage see välja ja eemaldage pistik toitepesast.
9. Soovitav on kohe peale juuste sirgendamist need läbi kammida. Peale juuste jahtumist on tulemus fikseeritud.

### PUHASTAMINE JA HOOLDAMINE

Sirgendajat tuleb korrapäraselt kontrollida ja sellelt juuksed kõrvaldada. Plaadikesi tuleb puhastada kergelt niisutatud lapiga ja need seejärel kuivaks pühkida. Plaadikeste puhastamiseks ei tohi kasutada mingeid teravaid tarvikuid, neid võib kergesti kriimustada. Ärge kastke seadet vette.







#### Competence Center

2N-Everpol Sp. z o.o.  
ul. Puławska 403A  
02-801 Warsaw, Poland  
phone: +48 22 331 99 59  
e-mail: [info@everpol.pl](mailto:info@everpol.pl)  
[www.blaupunkt.com](http://www.blaupunkt.com)

W przypadku pytań lub problemów  
prosimy o kontakt z naszym serwisem.  
In case of questions or problems  
please contact our service.  
Tel. 00 48 22 331 99 54  
E-mail: [sda@blaupunkt.pl](mailto:sda@blaupunkt.pl)

Wszelkie prawa zastrzeżone. Wszystkie nazwy marek są zarejestrowanymi  
znakami towarowymi należącymi do odpowiednich podmiotów.  
Dane i parametry techniczne mogą ulec zmianie bez wcześniejszego uprzedzenia.

All rights reserved. All brand names are registered trademarks of their  
respective owners. Specifications are subject to change without prior notice.

*Enjoy it.*