

Owner's Manual
Instrukcja obsługi
Návod k obsluze
Návod na použitie
Használati útmutató



Enjoy it.

Bluetooth speaker
Głośnik Bluetooth
Bluetooth/FM/MP3 reproduktor
Bluetooth/FM/MP3 reproduktor
Bluetooth hangszóró

IMPORTANT NOTES

To achieve the utmost in enjoyment and performance, and in order to become familiar with its features, please read this manual carefully before attempting to operate this product. This will assure you years of trouble free performance and listening pleasure.

- This safety and operating instruction should be retained for future reference.
- The apparatus should not be exposed to dripping or splashing or placed in a humid atmosphere such as a bathroom.
 - Do not install the product in the following areas:
 - Places exposed to direct sunlight or close to radiators.
 - On top of other stereo equipment that radiate too much heat.
 - Blocking ventilation or in a dusty area.
 - Areas where there is constant vibration.
 - Humid or moist places.
- Do not place near candles or other naked flames.
- Operate the product only as instructed in this manual.
- Before turning on the power for the first time, make sure the power adaptor is properly connected.
- Plug-in the USB stick directly or use an USB-extension cable which is not longer than 25 cm.

For safety reasons, do not remove any covers or attempt to gain access to the inside of the product. Refer any servicing to qualified personnel. Do not attempt to remove any screws, or open the casing of the unit; there are no user serviceable parts inside. Refer all servicing to qualified service personnel.

SAFETY INSTRUCTIONS

- 1. Read Instructions** - All the safety and operating instructions must be read before the product is operated.
- 2. Retain Instructions** - The safety and operating instructions should be kept with the product for future reference.
- 3. Heed warnings** - All warnings on the product and in the operating instructions should be adhered to.
- 4. Follow instructions** - All operating and users' instructions should be followed.

5. **Water and moisture** - To reduce the risk of fire or electric shock, do not expose the product to rain, dripping, splashing or excessive moisture such as in a sauna or bathroom. Do not use this product near water, for example, near a bathtub, washbowl, kitchen sink, laundry tub, in a wet basement or near a swimming pool (or similar).
6. **Object and Liquid Entry** - Never push objects of any kind into this product through openings, as they may touch dangerous voltage points or short-circuit parts that could result in a fire or electric shock. Never spill liquid of any kind on the product. Do not place any object containing liquid on top of the product.
7. **Servicing** - Do not attempt to service this product yourself, as opening or removing covers may expose you to dangerous voltage or other hazards. Refer all servicing to qualified service personnel.
8. **Replacement parts** - When replacement parts are required, ensure that the service technician has used replacement parts specified by the manufacturer or have the same characteristics as the original part. Unauthorized substitutions may result in fire, electric shock or other hazards.
9. Place your clock radio on a stable surface, away from sources of direct sunlight or excessive heat or moisture.
10. Protect your furniture when placing your units on a natural wood and lacquered finish by using a cloth or protective material between it and the furniture.
11. Clean your unit with a soft cloth moistened only with mild soap and water. Stronger agents such as Benzine, thinner or similar materials can damage the surface of the unit. Make sure the unit is unplugged before cleaning.
12. **Battery**
 - 1). The batteries must not be exposed to excessive heat such as sunshine, fire or the like.
 - 2). The batteries should be drawn to the environmental aspects of battery disposal.

WARNING

This appliance is not intended for use by persons (including children) with reduced physical sensory or mental capabilities, or lack of experience and knowledge, unless they have been given supervision or instruction concerning use of the appliance by a person responsible for their safety.

Children should be supervised to ensure that they do not play with the appliance.

1. The apparatus must not be exposed to dripping or splashing and that objects filled with liquids, such as vases, must not be placed on the apparatus.
2. To prevent fire or shock hazard, do not expose this equipment to hot places, rain, moisture or dust.
3. Do not locate this unit near any water sources e.g. taps, bathtubs, washing machines or swimming pools. Ensure that you place the unit on a dry, stable surface.
4. Do not place this unit close to a strong magnetic field.
5. Do not place the unit on an amplifier or receiver.
6. Do not place this unit in a damp area as the moisture will affect the life of electric components.
7. If the clock is brought directly from a cold to a warm location, or is placed in a very damp room, moisture may condense on the lens inside the player. If this occurs, the system will not operate properly. Please leave the system turned on for about an hour until the moisture evaporates.
8. Do not attempt to clean the unit with chemical solvents as this might damage the finish. Wipe with a clean, dry or slightly damp cloth.

NOTICE



This product complies with the radio interference requirements of the European community.



Your products is designed an manufactured with high quality materials and components, which can be recycled and reused.



When this crossed-out wheeled bin symbol is attached to a product it means that the product is covered by the European Directive 2002/96/EC. Please inform yourself about the local separate collection system for electrical and electronic products. Please act according to your local rules and do not dispose of your old products with your normal household waste. Correct disposal of your old product helps to prevent potential negative consequences for the environment and human health.



Your product contains batteries covered by the European Directive 2006/66/EC, which cannot be disposed with normal household waste. Please inform yourself about the local rules on separate collection of batteries because correct disposal helps to prevent negative consequences for the environmental and human health.

Environmental information

All unnecessary packaging has been omitted. We have tried to make the packaging easy to separate into three materials: cardboard(box), polystyrene foam(buffer) and poly ethylene (bags, protective foam sheet). Your system consists of material which can be recycled and reused if disassembled by a specialized company. Please observe the local regulations regarding the disposal of packaging materials, exhausted batteries and old equipment.

Recording and playback of material might require consent. See Copyright Act 1956 and The Performer's Protection Acts 1958 to 1972.

FEAURES

Thanks for your purchase of our product. Please read through this manual before making connections and operating this product. Retain this manual for future reference.

- Bluetooth playback
- USB playback
- FM radio
- AUX input
- Power bank
- Power supply: DC 5V

PANEL

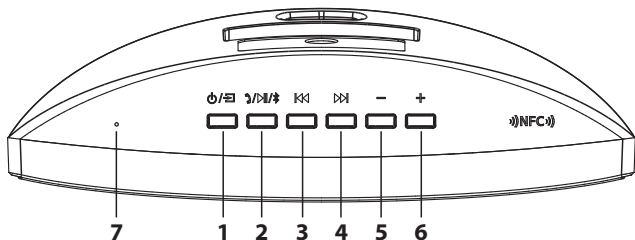

1. 

 - Press and hold (about 2 seconds) the button for power on and power off.
 - Press to change source between Bluetooth, USB, FM radio and AUX.
2. 

 - Press to pause in Bluetooth and USB source.
 - Press this button to answer the phone call in hands free when there is a phone call in.
 - Press and hold (about 2 seconds) the button to start autoscan and save FM radio station. (The unit can save up to 40 FM stations)
 - Press and hold (about 5 seconds) the button to disconnected the Bluetooth connections, the speaker will turn to searching other matching Bluetooth device when you hear beep sounds.

3. PREVIOUS

- When the player is in working mode, press to return to the previous track in Bluetooth and USB source.
- Press to return to the previous channel in FM radio.
- Press and hold the button for fast backward playback in USB.
- Press and hold the button for manual search to previous frequency in FM radio.

4. NEXT

- When the player is in working mode, press to skip to the next track in Bluetooth and USB source.
- Press to skip to the next channel in FM radio.
- Press and hold the button for fast forward playback in USB.
- Press and hold the button for manual search to frequency in FM radio.

5. VOLUME-

- When the player is in working mode, press to turn down the volume.

6. VOLUME+

- When the player is in working mode, press to turn up the volume.

7. MICROPHONE

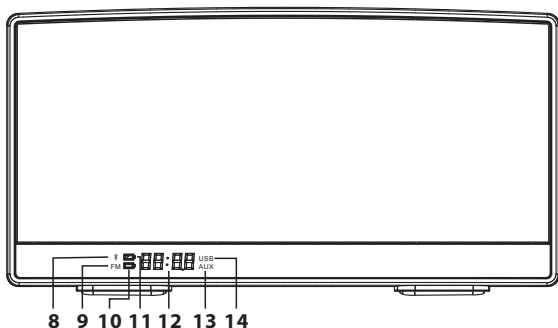

8. BLUETOOTH mode

9. FM RADIO mode

10. Full battery symbol

- During charging mode, this symbol will flickering; and will be stabled if the charging is full.

11. Low battery symbol

- The symbol will light up when the battery is low power.

12. DISPLAY

- Display frequency information in FM and track in USB.

13. AUX mode

14. USB mode

SOCKET

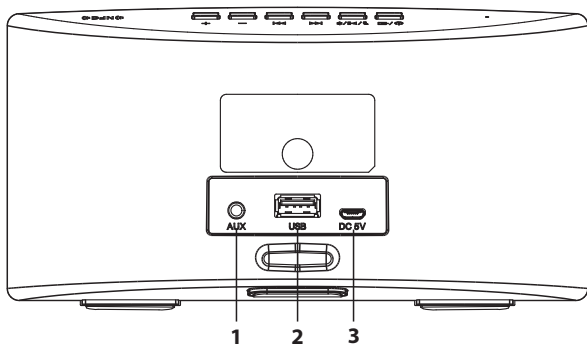

1. AUX input
2. USB port
3. DC 5V in

CHARGING

- The unit has built in lithium battery inside. Please use the DC/AC adaptor or USB terminal to charge battery no matter the unit power on or off. Suggest power off the speaker for battery charging.
- In low battery status, the speaker will adjust volume automatically. The unit will switch off automatically if no charged in low battery status.
- During charging mode, the battery symbol will flickering; and will be stabled if the charging is full.

Notes:







The battery lifetime will last longer if you follow up below simple guidelines for charging and storing.

- a. For charging first time, charge it at least 10 hours. And the battery will provide the best performance after fully charge and discharge 3 times. It is better to charge the unit after discharge completely, otherwise there may impact the battery's lifetime.
- b. Recharge and store the unit within the temperature range of 5°C~35°C (40°F~95°F).
- c. Do not charge (longer than 24 hours). Excessive charging or discharging may shorten the battery's life.
- d. During charging, you can play the music at the same time.
- e. Please don't use it under the high humidity and temperature environment for long time.
- f. Please turn off the speaker if long time not to use.
- g. Please use the supplied adaptor and cable for charging.

Important:

Due to prolong charging and discharging, the unit battery life will be affected and playback will also be shorten. We cannot guarantee the same playback consistently throughout and this is not include in our warranty and service.





BLUETOOTH

- Press the power  button to switch into Bluetooth mode, then using your Bluetooth device to search the Bluetooth signal of unit. Select "BLAUPUNKT BT10 / BT20" in searched ready Bluetooth manual list of your device.
- The Bluetooth indicate will keep flickering before connected, and will freeze up after connected successfully. Then you can select music and synchronize play songs on your Bluetooth device.
- Press and hold (about 5 seconds)  to disconnected the Bluetooth connections, the speaker will trun to searching other matching Bluetooth device when you hear beep sounds.
- Press  to answer the phone call in hands free when there is a phone call in.
- Press  to pause or playback music.
- Press  to return to the previous track.
- Press  to skip to the next track.

Important note: On hands free mode, please keep the spoken to the

microphone hole on the top panel as close as you can (fewer 10 cm is the best). Because there will impact the sound quality and volume for another people's reception.

USB







- Press  to switch source to USB. Plug in USB device to play back music on rear panel.
- Press  to return to the previous track.
- Press and hold (about 2 seconds)  for fast backward playback.
- Press  to skip to the next track.
- Press and hold (about 2 seconds)  for fast forward playback.
Please make sure your USB device is FAT16 or FAT32 file system, and your music file is MP3 format.

Important notes: The max supported USB device is 32GB. An extent USB cable for playing connection is not recommend, because that will impact the audio signal input.

POWER BANK

The unit can provide power bank charging function on power on status when you connect with USB power with other device. The change out power spec is 5V/500MA. The unit can support most of smart phone.

FM RADIO

- Press  to switch source to FM radio.
- The player have antenna inside, for better signal receiving, suggest input AUX cable before autoscan.
- Press and hold (about 2 seconds)  to start autoscan. After autoscanned, it will store all channels automatically.
- Press  to return to the previous channels.
- Press and hold (about 2 seconds)  to scan previous frequencies. After scanned, it will store channels automatically.
- Press  to skip to the next channels.
- Press and hold (about 2 seconds)  to scan next frequencies. After scanned, it will store channels automatically.

AUX

- Press  to switch source to AUX. You can input the stereo audio signal from extra devices such as mobile phone, tablet, computer, MP3

player to the AUX of this player.

- When the player connect the AUX input terminal, |◀◀ and ▶▶| buttons are only control by the extra devices.

NFC

If your device is NFC enabled, hold it near this player (less 4cm is best); then the device will inform you to connect his player.

SPECIFICATIONS

BT 10

Output power: 2.5 Watt x 2

Bluetooth version: 3.0, up to 10 meter for music wireless playback.

USB version: 2.0

Built in lithium battery: 3.7V/1300mA

Unit size: 190mm(W) x 96mm(H) x 60mm(D)

Power adaptor spec : 5V, 1A.

Charging time from empty battery: 3 hours

Playback time at max volume base on fully charge: 3.3 hours

BT 20

Output power: 5 Watt x 2

Bluetooth version: 3.0, up to 10 meter for music wireless playback.

USB version: 2.0

Built in lithium battery: 7.4V/1800mA

Unit size: 253mm(W) x 127.6mm(H) x 69mm(D)

Power adaptor spec.: 5V, 1A.

Charging time from empty battery: 4 hours

Playback time at max volume base on fully charge: 3 hours

WHAT INCLUDES INSIDE

- Speaker unit x 1 pc;
- DC/AC power adaptor x 1 pc;
- USB charge cable x 1 pc;
- AUX IN audio cable x 1 pc;
- Instruction manual x 1 pc;

WAŻNE INFORMACJE

Prosimy o przeczytanie tej instrukcji przed przystąpieniem do obsługi urządzenia, aby zapoznać się z jego funkcjami i wykorzystać je zgodnie z przeznaczeniem. Zapewni to długotrwałą, bezawaryjną obsługę urządzenia i przyjemność z użytkowania.

- Należy zachować instrukcję obsługi oraz informacje dotyczące bezpieczeństwa w celu wykorzystania ich w przyszłości.
- Nie należy dopuszczać do tego, aby na urządzenie kapała lub wylewała się ciecz. Nie wolno też używać go w wilgotnych miejscach, jak np. łazienka.
- Nie wolno instalować tego urządzenia w następujących miejscach:
- Wystawionych na bezpośrednie działanie promieni słonecznych lub w pobliżu grzejników.
- Kłających na wierzchu innego sprzętu stereofonicznego który wydziela ciepło.
- Blokując wentylację lub w zapyłonym miejscu.
- W miejscach narażonych na ciągłe drgania.
- W miejscach o wysokiej wilgotności.
- Nie wolno stawiać urządzenia w pobliżu świec lub otwartego ognia.
- Urządzenia można używać wyłącznie w sposób opisany w niniejszej instrukcji.
- Przed pierwszym włączeniem zasilania należy upewnić się, że zasilacz został prawidłowo podłączony.
- Pamięć USB podłącza się bezpośrednio lub przy użyciu przedłużacza USB o długości do 25 cm.

Ze względów bezpieczeństwa nie należy demontować obudów ani uzyskiwać dostępu do wnętrza urządzenia. Urządzenie powinno być naprawiane przez wykwalifikowany personel serwisu.

Nie wolno rozkręcać urządzenia ani otwierać jego obudowy, gdyż wewnątrz nie ma żadnych części, które mogłyby być naprawiane przez użytkownika. Konserwacją i naprawą sprzętu zajmują się wyłącznie wykwalifikowani pracownicy serwisu.

INSTRUKCJE DOTYCZĄCE BEZPIECZEŃSTWA

1. **Przeczytać instrukcję** — przed korzystaniem z urządzenia należy przeczytać całość instrukcji obsługi oraz informacje o

bezpieczeństwie.

2. **Zachować instrukcje** — należy zachować instrukcje użytkownika i obsługi w celu wykorzystania ich w przyszłości.
3. **Przestrzegać ostrzeżeń** — należy postępować zgodnie z wszystkimi ostrzeżeniami zamieszczonymi na urządzeniu oraz zgodnie z instrukcją obsługi.
4. **Przestrzegać instrukcji** — należy postępować zgodnie z instrukcją obsługi oraz wskazówkami dla użytkownika.
5. **Woda i wilgoć** — aby zmniejszyć zagrożenie pożarem lub porażeniem elektrycznym, nie wolno narażać urządzenia na bezpośrednio działanie deszczu, wody i wilgoci, jak np. w saunie czy w łaźnicy. Nie używać niniejszego urządzenia w pobliżu wody, na przykład obok wanny, umywalki, zlewu kuchennego lub balii, w wilgotnej piwnicy lub w pobliżu basenu (lub w podobnych miejscach).
6. **Przedmioty i ciecze w urządzeniu** — nie należy wciskać jakichkolwiek przedmiotów przez otwory urządzenia, ponieważ mogą one zetknąć się z punktami niebezpiecznego napięcia i podzespołami, co może wywołać pożar lub porażenie prądem. Pod żadnym pozorem nie należy rozlewać jakichkolwiek cieczy na powierzchni urządzenia. Nie wolno kłaść na wierzchu urządzenia przedmiotów zawierających ciecze.
7. **Serwisowanie** — nie należy próbować własnoręcznego przeglądania urządzenia. Otwieranie pokrywy może spowodować kontakt z niebezpiecznym napięciem i narażać użytkownika na inne niebezpieczeństwa. Konserwacją i naprawą sprzętu zajmują się wyłącznie wykwalifikowani pracownicy serwisu.
8. **Części zamienne** — przy wymianie części należy sprawdzić, czy pracownik serwisu użył części zamiennych zalecanych przez producenta lub też czy części są identyczne jak część oryginalna. Dokonywanie wymiany na niezatwierdzone części grozi wybuchem pożaru, porażeniem prądem elektrycznym lub innymi niebezpieczeństwami.
9. Należy umieścić radiobudzik na stabilnej powierzchni, z dala od bezpośredniego nasłonecznienia lub źródeł ciepła i wilgoci.
10. Należy zabezpieczyć meble lakierowane lub wykonane z naturalnego drewna przed ustawieniem na nich urządzenia, przez położenie obrusa lub materiału ochronnego.
11. Urządzenie można czyścić wyłącznie miękką szmatką zwilżoną wodą z

roztworem mydła. Benzyna, rozpuszczalnik oraz inne środki czyszczące mogą spowodować uszkodzenie powierzchni urządzenia. Przed czyszczeniem należy się upewnić, że urządzenie jest wyłączone.

12. Bateria

- 1) Baterie nie mogą być narażone na działanie nadmiernego ciepła, jak np. promieni słonecznych, ognia itp.
- 2) Podczas utylizacji baterii należy zwrócić uwagę na aspekty ochrony środowiska.

OSTRZEŻENIE

Urządzenie nie powinno być używane przez osoby (w tym dzieci) o obniżonej sprawności fizycznej, sensorycznej lub umysłowej oraz osoby z niewystarczającą wiedzą i doświadczeniem, jeśli nie znajdują się one pod nadzorem osoby odpowiedzialnej za ich bezpieczeństwo i nie zostały poinstruowane jak bezpiecznie używać urządzenia.

Obecność osób dorosłych jest wymagana, jeśli urządzenie obsługują dzieci; pozwoli to zapewnić bezpieczne korzystanie z urządzenia.

1. Nie należy dopuszczać do tego, aby na urządzenie kapłała lub wylewała się ciecz, ani nie należy stawiać na nim przedmiotów wypełnionych cieczami, takich jak wazon.
2. Aby uniknąć pożaru lub porażenia prądem elektrycznym, należy chronić urządzenie przed gorącymi miejscami, działaniem deszczu, wilgoci i pyłu.
3. Nie wolno ustawiać urządzenia w pobliżu jakichkolwiek źródeł wody, np. kranów, wanien, pralek lub basenów pływackich. Urządzenie należy ustawić na równym i stabilnym podłożu.
4. Nie wolno narażać urządzenia na silne pole magnetyczne.
5. Nie wolno stawiać urządzenia bezpośrednio na wzmacniaczu lub amplitunerze.
6. Nie wolno stawiać urządzenia w wilgotnym miejscu, gdyż wilgoć ma szkodliwy wpływ na podzespoły elektryczne.
7. Po wniesieniu urządzenia z zimnego do ciepłego miejsca lub do wilgotnego miejsca może dojść do kondensacji wilgoci na soczewce wewnątrz odtwarzacza. W takiej sytuacji urządzenie nie będzie działać prawidłowo. Należy pozostawić włączone urządzenie na około jedną godzinę, aby umożliwić odparowanie wilgoci.

8. Nie wolno czyścić urządzenia rozpuszczalnikami chemicznymi, gdyż mogą one zniszczyć lakier obudowy. Urządzenie wyciera się czystą, suchą lub nieznacznie zwilżoną ściereczką.

UWAGA



Niniejsze urządzenie spełnia wymagania dyrektyw europejskich dotyczących zakłóceń radiowych.



Produkt został wyprodukowany z wysokiej jakości materiałów i podzespołów, które można poddać recyklingowi i ponownie użyć.



Jeśli na urządzeniu znajduje się znak przekreślonego kosza na śmieci, oznacza to, że produkt jest objęty postanowieniami dyrektywy europejskiej 2002/96/WE. Należy zapoznać się z wymaganiami dotyczącymi lokalnego systemu zbiórki odpadów elektrycznych i elektronicznych. Należy postępować zgodnie z lokalnymi przepisami. Nie wolno wyrzucać tego produktu razem ze zwykłymi odpadami domowymi. Prawdopodobne usunięcie starego produktu zapobiegnie potencjalnym negatywnym skutkom dla środowiska naturalnego i zdrowia ludzkiego.



Urządzenie jest wyposażone w baterie objęte dyrektywą europejską 2006/66/WE. Baterii nie wolno wyrzucać razem z odpadami gospodarstwa domowego. Należy zapoznać się z lokalnymi przepisami dotyczącymi

oddzielnej zbiórki baterii, ponieważ prawidłowa utylizacja zapobiegnie potencjalnym negatywnym skutkom dla środowiska naturalnego i zdrowia ludzkiego.

Informacje o ochronie środowiska naturalnego

Opakowanie zawiera tylko niezbędne elementy. Dołożono wszelkich starań, aby trzy materiały składowe opakowania były łatwe do oddzielenia: karton (pudełko), pianka polistyrenowa (zabezpieczenia wewnątrz) i polietylen (torebki, arkusz ochronny). Urządzenie wyprodukowano z materiałów, które można poddać recyklingowi i użyć ponownie po ich demontażu przez wyspecjalizowaną firmę. Należy przestrzegać lokalnych przepisów dotyczących utylizacji materiałów opakowaniowych, zużytych baterii i niepotrzebnych urządzeń. Nagrywanie i odtwarzanie materiałów może wymagać uzyskania zgody. Patrz ustawa o prawach autorskich i prawach wykonawców/artystów.

PRZYCISKI I FUNKCJE

Dziękujemy za zakupienie naszego produktu. Prosimy o zapoznanie się z treścią instrukcji przed wykonaniem połączeń i obsługą tego produktu. Należy zachować instrukcję do użytku w przyszłości.

- Odtwarzanie za pośrednictwem interfejsu Bluetooth
- Odtwarzanie z pamięci USB
- Radio FM
- Gniazdo wejściowe AUX
- Możliwość zasilania innych urządzeń
- Zasilanie: Prąd stały 5 V

PANEL

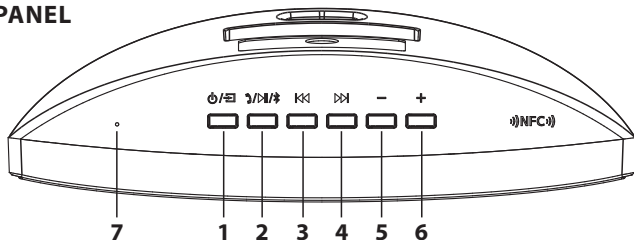

1.  / 

- Naciśnij i przytrzymaj przycisk około 2 sekund, aby włączyć lub wyłączyć zasilanie.
- Naciśnij, aby zmienić źródło na Bluetooth, USB, radio FM i wejście AUX.

2.  /  / 

- Naciśnij, aby wstrzymać odtwarzanie ze źródła Bluetooth i USB.
- Naciśnij ten przycisk, aby odebrać połączenie przychodzące na zestawie głośnomówiącym.
- Naciśnij i przytrzymaj przycisk około 2 sekund, aby rozpocząć automatyczne skanowanie i zapisywanie stacji radiowych FM. (Urządzenie umożliwia zapisanie maksymalnie 40 stacji FM.)
- Naciśnij i przytrzymaj przycisk około 5 sekund, aby odłączyć połączone urządzenia Bluetooth. Po odtworzeniu sygnału dźwiękowego głośnik rozpocznie wyszukiwanie innych sparowanych urządzeń Bluetooth.

3. POPRZEDNI

- W trakcie odtwarzania ze źródła Bluetooth lub pamięci USB naciśnij ten przycisk, aby powrócić do poprzedniego utworu.
- Naciśnij, aby powrócić do poprzedniego kanału radia FM.
- Naciśnij przycisk i przytrzymaj, aby szybko odtwarzać do tyłu z pamięci USB.
- Naciśnij przycisk i przytrzymaj, aby przeszukiwać pasmo FM w dół częstotliwości.

4. NASTĘPNY

- W trakcie odtwarzania ze źródła Bluetooth lub pamięci USB naciśnij ten przycisk, aby przejść do następnego utworu.
- Naciśnij, aby przejść do następnego kanału radia FM.
- Naciśnij przycisk i przytrzymaj, aby szybko odtwarzać do przodu z pamięci USB.
- Naciśnij przycisk i przytrzymaj, aby przeszukiwać pasmo FM w górę częstotliwości.
- W trakcie odtwarzania naciśnij ten przycisk, aby zmniejszyć głośność.
- W trakcie odtwarzania naciśnij ten przycisk, aby zwiększyć głośność.

5. GŁOŚNOŚĆ -**6. GŁOŚNOŚĆ +****7. MIKROFON**

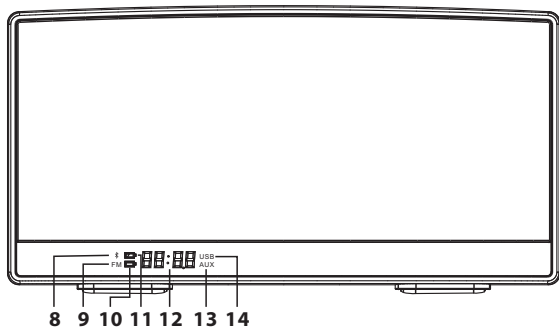

8. Tryb BLUETOOTH

9. Tryb radia FM Bt20

10. Symbol pełnego naładowania baterii

Podczas ładowania ten wskaźnik miga; świeci stale po pełnym naładowaniu.

11. Symbol rozładowania baterii

Wskaźnik zaświeci się, gdy bateria jest rozładowana.

12. WYŚWIETLACZ

Wskazuje częstotliwość w trybie radia FM i ścieżkę podczas odtwarzania z pamięci USB.

13. Tryb AUX

14. Tryb USB

GNIAZDA

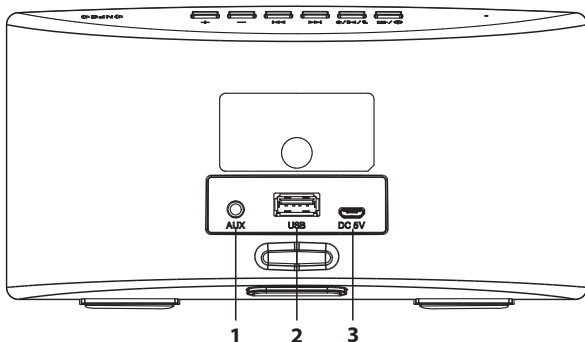

1. Gniazdo wejściowe AUX
2. Port USB
3. Wejście zasilania 5V prądu stałego

ŁADOWANIE

- Urządzenie ma wbudowaną baterię litową. Baterię można ładować z zasilacza sieciowego lub z portu USB bez względu na to, czy urządzenie jest włączone czy wyłączone. Zaleca się wyłączenie głośnika na czas ładowania baterii.
- Jeśli bateria jest rozładowana, głośnik automatycznie dostosuje poziom głośności. Urządzenie wyłączy się automatycznie, jeśli rozładowana bateria nie zostanie naładowana.
- Podczas ładowania wskaźnik baterii miga; świeci stale po pełnym naładowaniu.

Uwagi:

Można przedłużyć żywotność baterii, przestrzegając poniższych wytycznych dotyczących przechowywania i ładowania.













- a. Pierwsze ładowanie powinno trwać co najmniej 10 godzin. Bateria uzyska pełną wydajność po 3 cyklach pełnego ładowania i rozładowania. Najlepsze wyniki ładowania uzyskuje się po pełnym rozładowaniu baterii. W innym wypadku może dojść do skrócenia

- żywołności baterii.
- Ładowanie i przechowywanie urządzenia powinno odbywać się w temperaturze od 5°C do 35°C.
 - Nie wolno ładować baterii dłużej niż 24 godziny. Nadmierne rozładowanie lub naładowanie skraca żywotność baterii.
 - Podczas ładowania można jednocześnie słuchać muzyki.
 - Nie wolno długo używać urządzenia w miejscach o dużej wilgotności i temperaturze.
 - Jeśli głośnik nie będzie używany przez dłuższy czas, należy go wyłączyć.
 - Należy używać wyłącznie dostarczonego zasilacza sieciowego i kabla do zasilania tego urządzenia.

Ważne:

Wielokrotne ładowanie i rozładowanie ma wpływ na żywotność baterii, a także na czas odtwarzania. Nie można zagwarantować stałego czasu odtwarzania we wszystkich warunkach. Zmienny czas pracy na baterii nie może być podstawą roszczenia gwarancyjnego.







BLUETOOTH

- Naciśnij przycisk zasilania  , aby włączyć tryb Bluetooth; następnie wyszukaj głośnik Bluetooth na innym urządzeniu. Wybierz urządzenie „BLAUPUNKT BT10 / BT20” z listy wyszukanych urządzeń.
- Przed połączeniem wskaźnik Bluetooth będzie migał, zaś po pomyślnym połączeniu będzie świecił stale. Możesz odtwarzać wybrać muzykę zapisaną w innym urządzeniu i zacząć ją odtwarzać.
- Naciśnij i przytrzymaj przycisk  /  /  około 5 sekund, aby odłączyć połączone urządzenia Bluetooth. Po odtworzeniu sygnału dźwiękowego głośnik rozpocznie wyszukiwanie innych sparowanych urządzeń Bluetooth.
- Naciśnij przycisk  /  /  , aby odebrać połączenie przychodzące na zestawie głośnomówiącym.
- Naciśnij przycisk  /  /  , aby wstrzymać/włączyć odtwarzanie.
- Naciśnij przycisk  , aby powrócić do poprzedniego utworu.
- Naciśnij przycisk  , aby przejść do następnego utworu.

Ważne informacje: W trybie zestawu głośnomówiącego należy mówić do mikrofonu znajdującego się na panelu przednim z odległości około 10

cm. Odległość ma wpływ na jakość dźwięku i jego głośność słyszana przez rozmówcę.

USB









- Naciśnij przycisk / / , aby przełączyć się na pamięć USB. Podłącz urządzenie USB do odtwarzania muzyki do tylnego panelu głośnika.
- Naciśnij przycisk , aby powrócić do poprzedniego utworu.
- Naciśnij i przytrzymaj około 2 sekundy przycisk , aby szybko odtwarzać do tyłu.
- Naciśnij przycisk , aby przejść do następnego utworu.
- Naciśnij i przytrzymaj około 2 sekundy przycisk , aby szybko odtwarzać do przodu.
- Należy upewnić się, że system plików pamięci USB jest w formacie FAT16 lub FAT32, a zapisane pliki muzyczne mają format Mp3.

Ważne informacje: Maksymalna, obsługiwana pojemność podłączonego urządzenia USB wynosi 32 GB. Nie zaleca się używania kabla przedłużającego USB, ponieważ ma to wpływ na jakość sygnału audio.

MOŻLIWOŚĆ ZASILANIA INNYCH URZĄDZEŃ





Głośnik umożliwia ładowanie innych urządzeń po ich podłączeniu do gniazda USB. Parametry ładowania: 5V, 500mA. Pozwala to na ładowanie większości smartfonów.

RADIO FM

- Naciśnij przycisk / , aby przełączyć się na radio FM.
- Urządzenie ma wbudowaną antenę FM. Aby uzyskać najlepszy odbiór stacji, zaleca się podłączenie kabla AUX przed przystąpieniem do automatycznego skanowania.
- Naciśnij i przytrzymaj około 2 sekundy przycisk / / , aby rozpocząć automatyczne skanowanie. Po jego zakończeniu wszystkie znalezione kanały zostaną automatycznie zapisane.
- Naciśnij przycisk , aby powrócić do poprzedniego kanału.
- Naciśnij i przytrzymaj około 2 sekundy przycisk , aby skanować częstotliwości w dół pasma. Po jego zakończeniu wszystkie znalezione kanały zostaną automatycznie zapisane.
- Naciśnij przycisk , aby przejść do następnego kanału.
- Naciśnij i przytrzymaj około 2 sekundy przycisk , aby skanować częstotliwości w górę pasma. Po jego zakończeniu wszystkie

znalezione kanały zostaną automatycznie zapisane.

AUX

- Naciśnij przycisk  / , aby przełączyć się na wejście AUX. Do wejścia AUX głośnika można podłączyć stereofoniczny sygnał audio z dodatkowych urządzeń, jak np. telefon komórkowy, tablet, komputer, odtwarzacz MP3 i inne.
- Po podłączeniu odtwarzacza do wejścia AUX przyciski  i  nie działają.

NFC

Jeśli urządzenie ma funkcję NFC (Near Field Communication), zbliż go do głośnika (na odległość ok. 4 cm). Głośnik poinformuje o połączeniu z urządzeniem.

DANE TECHNICZNE

Bt10

Moc wyjściowa: 2,5 W x 2

Wersja Bluetooth: 3.0, bezprzewodowe odtwarzanie muzyki z odległości maks. 10 metrów.

Wersja USB: 2.0

Wbudowana bateria litowa: 3,7 V/1300 mA

Rozmiar urządzenia: 190 mm (szer.) x 96 mm (wys.) x 60 mm (gł.)

Zasilacz sieciowy: 5V, 1A

Czas ładowania od pustej baterii: 3 godz.

Czas odtwarzania przy całkowicie naładowanej baterii: 3,3 godz.

Bt20

Moc wyjściowa: 5 W x 2

Wersja Bluetooth: 3.0, bezprzewodowe odtwarzanie muzyki z odległości maks. 10 metrów.

Wersja USB: 2.0

Wbudowana bateria litowa: 7,4 V/1800 mA

Rozmiar urządzenia: 253 mm (szer.) x 127,6 mm (wys.) x 69 mm (gł.)

Zasilacz sieciowy: 5V, 1A

Czas ładowania od pustej baterii: 4 godz.

Czas odtwarzania przy całkowicie naładowanej baterii: 3 godz.

OPAKOWANIE ZAWIERA:

- Głośnik Bluetooth – 1 szt
- Adapter sieciowy – 1 szt
- Przewód do ładowania USB – 1 szt
- Przewód audio AUX-IN – 1 szt
- Instrukcja obsługi – 1 szt

Informacja dla użytkowników o sposobie postępowania ze zużytym sprzętem elektrycznym i elektronicznym.



Symbol przekreślonego kołowego kontenera na odpady umieszczony na produktach informuje, że zużytego sprzętu elektrycznego i elektronicznego nie można wyrzucać wraz z odpadami komunalnymi. Wyrzucając elektrośmieci do kontenera stwarzasz zagrożenie dla środowiska. Segregując i przekazując do przetworzenia, odzysku, recyklingu oraz utylizacji zużyte urządzenia elektryczne i elektroniczne chronisz środowisko przed zanieczyszczeniem i skażeniem, przyczyniasz się do zmniejszenia stopnia wykorzystania zasobów naturalnych oraz obniżenia kosztów produkcji nowych urządzeń. Szczegółowe informacje o najbliższym punkcie zbiórki można uzyskać bezpośrednio od sprzedawcy lub w firmie Blaupunkt Competence Centre, 2N-Everpol Sp. z o.o., ul. Puławska 403A, 02-801 Warszawa, tel. +48 22 331 9959, email: info@blaupunkt-audio.pl

DŮLEŽITÁ UPOZORNĚNÍ

K dosažení Vaší nejvyšší spokojenosti a radosti z používání našeho produktu, přečtěte si prosím nejdříve pečlivě tento návod a seznamte se s jeho funkcemi před tím, než jej začnete používat. To Vám zajistí léta bezproblémového výkonu produktu a požitek z hudby.

- Tyto bezpečnostní a provozní pokyny uchovejte pro budoucí použití.
- Přístroj nesmí být vystaven vodě a umístěn ve vlhkém prostředí (např. v koupelně).
- Výrobek by neměl být umístěn:
 - o na místech vystavených přímému slunečnímu záření nebo v blízkosti topných těles.
 - o na jiných stereofonních zařízeních, která vyzařují příliš tepla.
 - o na místech, kde by bylo zamezeno ochlazování přístroje pomocí jeho ventilátoru nebo v prašném prostředí.
 - o na místech, která konstantně vibrují.
 - o na vlhkých a mokřích prostorách.
 - o v blízkosti zapálených svíček nebo jiných zdrojů otevřeného ohně.
- Výrobek používejte pouze podle pokynů v této příručce.
- Před prvním zapnutím přístroje se ujistěte, že je napájecí kabel správně připojen.

Z bezpečnostních důvodů neodstraňujte žádné kryty ani se nepokoušejte získat přístup k vnitřku výrobku. Nepokoušejte se odstranit šroubky, nebo otvírat kryt jednotky. Servis produktu a veškeré opravy vždy svěťte autorizovanému servisu a jeho kvalifikovanému personálu.

BEZPEČNOSTNÍ POKYNY

1. **Čtete pokyny** – před uvedením přístroje do provozu si přečtěte veškeré bezpečnostní a provozní pokyny a návod k obsluze.
2. **Uchovejte návod k obsluze** – tento návod k obsluze uschovejte pro budoucí použití.
3. **Dbejte varování** – všechna varování na produktu a v návodu k obsluze je třeba dodržovat.
4. **Postupujte podle pokynů** – pokyny pro provoz a bezpečnostní pokyny je třeba dodržovat.
5. **Voda a vlhkost** – pro snížení rizika požáru nebo úrazu elektrickým proudem, nevystavujte výrobek kapající, stříkající nebo tekoucí vodě a

nadměrné vlhkosti, např. v sauně či koupelně. Nepoužívejte tento výrobek v blízkosti vody, například u vany, umyvadla, dřezu, kádě, ve vlhkém sklepě, v blízkosti bazénu apod.

- 6. Vniknutí předmětů a tekutin** – nikdy nevkládejte jakékoli cizí předměty do otvorů výrobku, mohly by se dotknout míst pod vysokým napětím nebo by mohly způsobit zkrat, což může vést k požáru nebo úrazu elektrickým proudem. Nikdy nelijte jakoukoli tekutinu jakéhokoliv druhu na výrobek ani do výrobku. Neumísťujte jakýkoli předmět obsahující tekutinu na povrch výrobku (např. váza, sklenička s vodou apod.).
- 7. Servis** – nepokoušejte se o servis nebo o opravu tohoto přístroje svépomocí, otevření nebo odstranění krytů přístroje vás může vystavit nebezpečí úrazu elektrickým proudem nebo jinému nebezpečí. Veškeré opravy přístroje svěřte kvalifikovanému servisnímu personálu autorizovaného servisu.
- 8. Náhradní díly** – pokud jsou potřeba náhradní díly, ujistěte se, že servisní technik použil náhradní díly, které jsou specifikované výrobcem nebo mají stejné vlastnosti jako originální díly. Neoprávněná výměna může vést k požáru, úrazu elektrickým proudem nebo způsobit jiné nebezpečí.
- 9.** Umístěte zařízení na stabilní podklad, mimo přímé sluneční záření, zdroje tepla a vlhkosti.
- 10.** Chraňte váš nábytek – pokud umístíte zařízení na nábytku z přírodního dřeva nebo s lakovaným povrchem, nanestete před tím na povrch nábytku pomocí čistého hadříku ochranný prostředek.
- 11.** Před čištěním odpojte výrobek z elektrické zásuvky. Prach z přístroje odstraňujte suchým hadříkem. Chcete-li používat aerosolové čisticí spreje, nestříkejte přímo na výrobek; nastříkejte čisticí prostředek na hadřík a poté aplikujte. Dávejte pozor, aby nedošlo k poškození jednotky.
- 12. Baterie**
 1. Baterie nesmí být vystaveny nadměrnému teplu, jako například působení přímého slunečního světla, ohně a podobně.
 2. Používané baterie by měly být vhodné pro ekologickou likvidaci baterií.

VAROVÁNÍ

Tento spotřebič není určen pro používání osobami (včetně dětí) se

sníženými fyzickými, smyslovými nebo duševními schopnostmi, nebo osobami bez patřičných zkušeností a znalostí, pokud jim nebyl poskytnut dohled nebo instrukce týkající se použití spotřebiče osobou zodpovědnou za jejich bezpečnost. Děti by měly být pod dozorem, aby se zajistilo, že si se spotřebičem nebudou hrát.

1. Přístroj nesmí být vystaven tekoucí, kapající nebo stříkající vodě. Předměty naplněné kapalinami, jako jsou např. vázy, nesmí být umístěny na přístroji.
2. Aby nedošlo k požáru nebo úrazu elektrickým proudem, neumísťujte toto zařízení na horkých místech, nevystavujte ho dešti, vlhkosti nebo prachu.
3. Neumisťujte tento přístroj v blízkosti jakýchkoliv zdrojů vody, např. kohouty, vany, pračky nebo bazény. Ujistěte se, že je přístroj umístěn na suchém, stabilním povrchu.
4. Neumisťujte tento přístroj v blízkosti silného magnetického pole.
5. Nepokládejte přístroj na zesilovače nebo přijímače.
6. Neumisťujte tento přístroj na vlhkém prostředí, vlhkost bude mít vliv na životnost elektrických komponent.
7. Pokud systém bezprostředně přemístíte z chladného do teplého prostředí, nebo pokud je umístěn ve velmi vlhké místnosti, může dojít ke kondenzaci vlhkosti uvnitř přehrávače. Pokud k tomu dojde, systém může být poškozen a nebude fungovat správně. Prosím, nechte systém zapnutý přibližně po dobu jedné hodiny, dokud se vlhkost neodpaří.
8. Nečistěte jednotku chemickými rozpouštědly, ta mohou poškodit povrch zařízení. Přístroj otřete čistým, suchým nebo lehce navlhčeným hadříkem.

POZNÁMKA



Tento výrobek je ve shodě s požadavky Evropského společenství na rádiové rušení.



Naše produkty jsou navrženy a vyrobeny z vysoce kvalitních materiálů a komponent, které jsou recyklovatelné a znovu použitelné.



Je-li tento symbol přeškrtnutého kontejneru uveden na výrobku, znamená to, že výrobek podléhá směrnici EU 2002/96/ES. Informujte se prosím o místní systém sběru tříděného odpadu pro elektrické a elektronické výrobky. Prosím řiďte se místními pravidly a nelikvidujte staré produkty spolu s běžným komunálním odpadem. Správnou likvidací starého výrobku pomůžete předejít možným negativním dopadům na životní prostředí a lidské zdraví.



Výrobek obsahuje baterie podléhající směrnici EU 2006/66/EC, které nelze vyhazovat do běžného domovního odpadu. Informujte se prosím o místních pravidlech o sběru baterií, neboť správnou likvidací pomůžete předcházet negativním důsledkům pro životní prostředí a lidské zdraví.

Informace týkající se životního prostředí

Výrobek je zabalen pouze v nezbytném obalu pro jeho ochranu. Snahou naší firmy je, aby byl obalový materiál snadno rozdělitelný na tři materiály: lepenku (krabice), polystyrén (ochranné balení) a polyethylen (sáčky, ochranné fólie z lehčeného plastu). Výrobek se skládá z materiálů, které lze recyklovat a znovu použít v případě demontáže odbornou firmou. Dodržujte prosím místní předpisy týkající se likvidace obalových materiálů, vybitých baterií a starého zařízení.

Na nahrávání a přehrávání materiálů může být vyžadován souhlas. Viz Zákon o Copyrightu Act 1956 a Zákon na ochranu umělců Sk 1958-1972.



FUNKCE

Děkujeme za pořízení našeho produktu. Prosím, dříve, než začnete výrobek používat, přečtěte si návod na použití a připojení. Uchovejte tento návod na obsluhu pro případnou budoucí potřebu.

- Přehrávání pře Bluetooth Playback
- Přehrávání přes USB kabel
- FM radio
- Vstup AUX IN
- Power bank
- Napájení: DC 5V

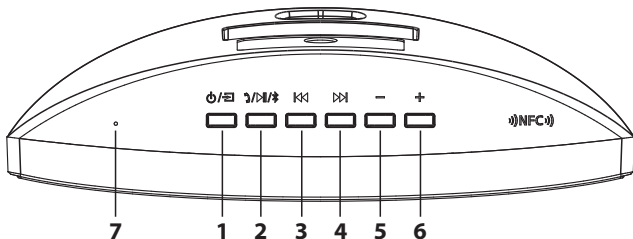
POPIS ZAŘÍZENÍ



1. 
 - Stiskem a podržením tlačítka (cca 2 vteřiny) zapnete a vypnete zařízení.
 - Stisk tlačítka pro výběr režimu (Bluetooth, USB, FM rádio a AUX).
2. 
 - V režimu Bluetooth a USB stisk tlačítka pro pozastavení a obnovení přehrávání.
 - Stisk tlačítka pro příjem hovoru na mobilním telefonu, který je spárován se zařízením.
 - Dlouhý stisk tlačítka (cca 2 vteřiny) pro spuštění automatického skenování a uložení rozhlasových stanic (na zařízení lze uložit až 40 FM stanic).
 - Stiskem a podržením tlačítka (cca 5 vteřin) odpojíte propojení Bluetooth, po pípnutí začne zařízení vyhledávat jiná bluetooth zařízení.

3. Předchozí (Previous)

- Během přehrávání hudby stiskem tohoto tlačítka přeskočíte na předchozí skladbu.
- Při poslechu rádia stiskem tlačítka přeskočíte na předchozí rozhlasovou stanici.
- Stisk a podržení tlačítka – rychlé zpětné přehrávání v režimu USB.
- Stisk a podržení tlačítka – pro manuální prohledávání předchozích stanic v režimu FM rádia.

4. Další (Next)

- Během přehrávání hudby stiskem tohoto tlačítka přeskočíte na další skladbu.
- Při poslechu rádia stiskem tlačítka přeskočíte na další rozhlasovou stanici.
- Stisk a podržení tlačítka – rychlé přehrávání směrem dopředu v režimu USB.
- Stisk a podržení tlačítka – pro manuální prohledávání dalších stanic v režimu FM rádia.

5. Volume -

- Stisk tlačítka – snížení hlasitosti během přehrávání hudby.

6. Volume +

- Stisk tlačítka – zvýšení hlasitosti během přehrávání hudby.

7. Mikrofon

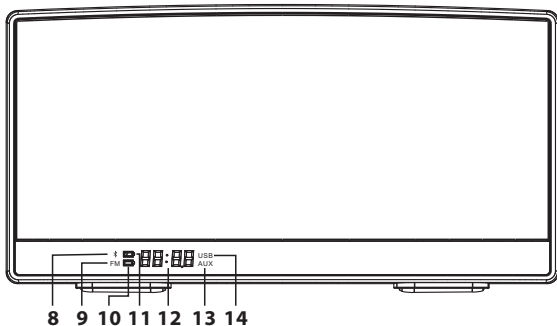

8. Režim Bluetooth

9. Režim FM Rádio

10. Symbol plně nabité baterie

- Kontrolka během nabíjení bliká, po úplném nabití přestane blikat a stabilně svítí.

11. Symbol vybité baterie

- Když je baterie vybitá, kontrolka se rozsvítí.

12. Displej

- Zobrazuje informace o rádiové frekvenci v režimu rádia nebo o přehrávané skladbě v režimu přehrávání.

13. Režim AUX

14. Režim USB

PŘIPOJENÍ

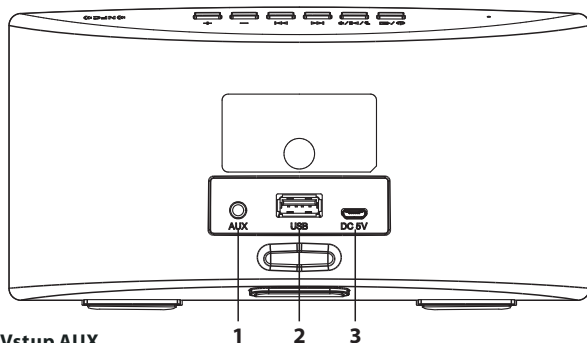

1. Vstup AUX
2. USB port
3. Vstup DC 5V

NABÍJENÍ

Zařízení obsahuje vestavěnou dobíjecí lithiovou baterii. Na nabíjení baterie použijte DC/AC adaptér nebo USB kabel. Baterii lze nabíjet při zapnutém i vypnutém zařízení. Doporučujeme však nabíjet baterie při vypnutém přístroji.

- Při slabém stavu baterie se reproduktor automaticky stiší. Pokud

nebude připojen na nabíjecí kabel, po chvíli se sám vypne.

- Během nabíjení bliká kontrolka baterie, ve chvíli, kdy bude baterie plně nabitá, kontrolka nabíjení přestane blikat a bude stabilně svítit.

Poznámka:



Životnost baterie prodloužíte, pokud se budete řídit následujícími jednoduchými pravidly pro uchovávání a nabíjení baterie.

- a. První nabití baterie nechte probíhat alespoň 10 hodin. Na počátku používání nechte baterii 3 krát plně vybit a nabít. Je vhodnější baterie nabíjet až po úplném vybití.
- b. Baterie by měla být nabíjena a skladována v prostředí, kde se teplota pohybuje v rozmezí od 5 °C do 35 °C.
- c. Nenabíjejte baterii déle jak 24 hodin. Nadměrné nabíjení může zkrátit životnost baterie.
- d. Zařízení je možné používat i během nabíjení.
- e. Nepoužívejte zařízení delší čas v prostředí s vysokou vlhkostí a teplotou.
- f. Prosím, vypněte zařízení, pokud jej další dobu nebudete používat.
- g. Pro nabíjení zařízení prosím používejte nabíjecí adaptér a kabel, které jsou součástí balení.











Důležité:

S každým dalším vybitím a nabitím baterie bude ovlivněna životnost a výdrž baterie a doba využití zařízení se bude postupně zkracovat, tak jak se bude snižovat kapacita baterie. Nelze zaručit konstantní dobu přehrávání po celou dobu záruční lhůty. Zkrácení provozní doby zařízení v důsledku snížení kapacity baterie není vadou. Životnost baterie může být kratší než 24 měsíců v závislosti na používání zařízení.

BLUETOOTH

- Stiskněte tlačítko  /  pro zapnutí režimu Bluetooth, poté na zařízení, které chcete spojit s reproduktorem aktivujte vyhledávání Bluetooth zařízení. V seznamu zařízení se zobrazí „BLAUPUNKT BT10 / BT20“, vyberte jej pro spárování.
- Indikátor Bluetooth bude před spárováním blikat, jakmile dojde k úspěšnému spárování zařízení, přestane blikat a bude stabilně svítit. Poté vyberte hudbu a synchronizujte přehrávání skladeb na vašem







zařízení.

- Pro odpojení Bluetoothu stiskněte dlouze (cca 5 sekund) tlačítko  /  /  , po pípnutí začne reproduktor pomocí Bluetooth vyhledávat jiné zařízení pro spárování.
- Stiskněte tlačítko  /  /  pro příjem hovoru z vašeho mobilního telefonu, reproduktor bude fungovat jako hands free.
- Stiskněte tlačítko  /  /  pro pozastavení či přehrání hudby.
- Stiskněte tlačítko  pro přeskočení na předchozí skladbu.
- Stiskněte tlačítko  pro přeskočení na následující skladbu.

Důležité:

Pokud budete reproduktor používat jako hands free, mluvte směrem k mikrofonu na těle reproduktoru, nejlépe ze vzdálenosti kratší jak 10 cm. Vaše vzdálenost od mikrofonu ovlivní kvalitu a hlasitost zvuku, který uslyší volaný nebo volající na druhé straně linky.

USB

- Stiskněte tlačítko  /  pro zapnutí zdroje USB. Připojte k USB na zadní straně reproduktoru přehrávač hudby.
- Stiskněte tlačítko  pro přeskočení na předchozí skladbu.
- Stiskněte a podržte tlačítko (cca 2 vteřiny)  pro rychlé přetáčení zpět.
- Stiskněte tlačítko  pro přeskočení na další skladbu.
- Stiskněte a podržte tlačítko (cca 2 vteřiny)  pro rychlé přetáčení vpřed.









Prosím ujistěte se, že váš USB flash disk má souborový systém FAT16 nebo FAT32 a vaše hudební soubory jsou ve formátu MP3.

Důležité: Maximální podporovaná velikost zařízení USB je 32 GB. Použití prodlužujícího USB kabelu pro přehrávání není doporučeno, mohlo by negativně ovlivnit kvalitu zvuku.





POWER BANK

Přístroj má funkci power bank, tzn. že k němu může pomocí USB kabelu připojit jiné zařízení a nechat nabít. Změna specifikovaného výkonu je 5 V/500 mA. Zařízení podporuje většinu smart mobilních telefonů.

FM RADIO

- Stiskněte tlačítko / pro zapnutí FM rádia.
- Reproduktor má vestavěnou anténu, pokud je potřeba, před skenováním rozhlasových stanic, připojt kabel do portu AUX pro zesílení signálu.
- Stiskněte a podržte tlačítko (cca 2 vteřiny) // pro započetí skenování rozhlasových stanic. Nelezené stanice zařízení automaticky uloží.
- Stisk tlačítka  - pro přepnutí na předchozí rozhlasovou stanici.
- Dlouhý stisk tlačítka (cca 2 vteřiny)  - prohledávání předchozích stanic. Nalezené stanice zařízení automaticky uloží.
- Stisk tlačítka  - pro přepnutí na následující stanici.
- Dlouhý stisk tlačítka (cca 2 vteřiny)  - prohledávání následujících stanic. Nalezené stanice zařízení automaticky uloží.

AUX

- Stiskněte tlačítko / pro zapnutí režimu AUX. Pomocí AUX propojení můžete jako externí zdroj hudby použít zařízení jako mobilní telefon, tablet, PC, přehrávač Mp3.
- Když je reproduktor propojen s externím zařízením přes AUX konektor, jsou tlačítka  a  ovládána pouze přes externí zařízení.

NFC

Má-li vaše zařízení podporu NFC, podržte jej u reproduktoru (blíží jak 4 cm), o NFC propojení vás bude vaše zařízení informovat.

SPECIFIKACE

BT10

Výkon na výstupu: 2.5 Watt x 2

Verze Bluetooth: 3.0, více jak 10 metrů pro bezdrátové přehrávání.

Verze USB: 2.0

Vestavěná lithiová baterie: 3.7V/1300mA

Rozměry: 190mm x 96mm x 60mm

Napájecí adaptér: 5V, 1A.

Čas nabíjení: 3 hours

Doba přehrávání na maximální hladinu hlasitosti: 3.3 hours

Bt20

Výkon na výstupu: 5 Watt x 2

Verze Bluetooth: 3.0, up to 10 meter for music wireless playback.

Verze USB: 2.0

Vestavěná lithiová baterie: 7.4V/1800mA

Rozměry: 253mm x 127.6mm x 69mm

Napájecí adaptér: 5V, 1A.

Čas nabíjení: 4 hours

Doba přehrávání na maximální hladinu hlasitosti: 3 hours

OBSAH BALENÍ

- Reproduktor x 1 ks
- DC/AC napájecí adaptér x 1 ks
- Napájecí kabel USB x 1 ks
- Audio kabel AUX IN x 1 ks
- Návod na obsluhu x 1 ks

DÔLEŽITÉ UPOZORNENIA

K dosiahnutiu Vašej najvyššej spokojnosti a radosti z používania nášho produktu, prečítajte si prosím najskôr podrobne tento návod a zoznámte sa s jeho funkciami pred tým, ako ho začnete používať. To Vám zaistí roky bezproblémového výkonu produktu a pôžitok z hudby.

- Tieto bezpečnostné a prevádzkové pokyny uchovajte pre budúce použitie.
- Prístroj nesmie byť vystavený vode a umiestnený vo vlhkom prostredí (napr. v kúpeľni).
- Výrobok nesmie byť umiestnený:
 - o na miestach vystavených priamemu slnečnému žiareniu alebo v blízkosti kúrenia.
 - o na iných stereofónnych zariadeniach, ktoré vyžarujú príliš tepla
 - o na miestach, kde by bolo obmedzené chladenie prístroja pomocou jeho ventilátoru alebo v prašnom prostredí
 - o na miestach, ktoré konštantne vibrujú.
 - o vo vlhkých a mokrých priestoroch.
 - o v blízkosti zapálených sviečok alebo iných zdrojoch otvoreného ohňa.
- Výrobok používajte iba podľa pokynov v tejto príručke.
- Pred prvým zapnutím prístroja sa ubezpečte, že je napájací kábel správne pripojený.

Z bezpečnostných dôvodov neodstraňujte žiadne kryty ani sa nepokúšajte získať prístup k vnútrajšku výrobku. Nepokúšajte sa odstrániť skrutky alebo otvárať kryt jednotky. Servis produktu a všetky opravy vždy zverte autorizovanému servisu a jeho kvalifikovanému personálu.

BEZPEČNOSTNÉ POKYNY

1. **Prečítajte si pokyny** – pred uvedením prístroja do prevádzky si prečítajte všetky bezpečnostné a prevádzkové pokyny a návod k použitiu.
2. **Uschovajte návod k použitiu** – tento návod k použitiu uschovajte pre budúce použitia.
3. **Dbajte na varovania** – všetky varovania na produkte a v návode na použitie treba dodržiavať.
4. **Postupujte podľa pokynov** – pokyny pre prevádzku a bezpečnostné pokyny je treba dodržiavať.
5. **Voda a vlhkosť** – kvôli zníženiu rizika požiaru alebo úrazu elektrickým prúdom, nevystavujte výrobok kvapkajúcej, striekajúcej alebo tečúcej

vode a nadmernej vlhkosti, napr. v saune či kúpeľni. Nepoužívajte tento výrobok v blízkosti vody, napríklad pri vani, umývadle, dreze, vo vlhkej pivnici, v blízkosti bazénu apod.

- 6. Vniknutie predmetov a tekutín** – nikdy nevkładajte akékoľvek cudzie predmety do otvorov výrobku, mohli by sa dotknúť miest pod vysokým napätím alebo by mohli spôsobiť skrat, čo môže viesť k požiaru alebo úrazu elektrickým prúdom. Nikdy nelejte akúkoľvek tekutinu akéhokoľvek druhu na výrobok alebo do výrobku. Neumiestňujte akýkoľvek predmet obsahujúci tekutinu na povrch výrobku (napr. váza, pohár s vodou apod.).
- 7. Servis** – nepokúšajte sa o servis alebo opravu tohto prístroja svojvoľne, otvorenie alebo odstránenie krytov prístroja vás môže vystaviť nebezpečenstvu úrazu elektrickým prúdom alebo inému nebezpečenstvu. Všetky opravy prístroja zverte kvalifikovanému servisnému personálu autorizovaného servisu.
- 8. Náhradné diely** – ak sú potreba náhradné diely, uistite sa, že servisný technik použil náhradné diely, ktoré sú špecifikované výrobcom alebo majú rovnaké vlastnosti ako originálne diely. Neoprávnená výmena môže viesť k požiaru, úrazu elektrickým prúdom alebo spôsobiť iné nebezpečenstvo.
- 9.** Postavte zariadenie na stabilný podklad, mimo priame slnečné žiarenie, zdroje tepla a vlhkosti.
- 10.** Chráňte váš nábytok – pokiaľ umiestnite zariadenie na nábytok z prírodného dreva alebo s lakovaným povrchom, naneste predtým na povrch nábytku pomocou čistej handričky ochranný prostriedok.
- 11.** Pred čistením odpojte výrobok z elektrickej zásuvky. Prach z prístroja odstraňujte suchou handričkou. Ak chcete používať aerosolové čistiace spreje, nestriekajte priamo na výrobok; nastriekajte čistiaci prostriedok na handričku a potom aplikujte. Dávajte pozor, aby nedošlo k poškodeniu jednotky.
- 12. Batérie**
 1. Batérie nesmú byť vystavené nadmernému teplu, ako napríklad pôsobeniu priameho slnečného svetla, ohňa a podobne.
 2. Používané batérie by mali byť vhodné pre ekologickú likvidáciu batérií.

VAROVÁNIE

Tento spotrebič nie je určený pre používanie osobami (vrátane detí) so

zníženými fyzickými, zmyslovými alebo duševnými schopnosťami, alebo osobami bez patričných skúseností a vedomostí, pokiaľ im nebol poskytnutý dohľad alebo inštrukcie týkajúce sa použitia spotrebiča osobou zodpovednou za ich bezpečnosť. Deti by mali byť pod dozorom, aby bolo zaistené, že si so spotrebičom nebudú hrať.

1. Prístroj nesmie byť vystavený tečúcej, kvapkajúcej alebo striekajúcej vode. Predmety naplnené kvapalinou, ako sú napr. váze, nesmú byť umiestnené na prístroji.
2. Aby nedošlo k požiaru alebo úrazu elektrickým prúdom, neumiestňujte toto zariadenie na horúcich miestach, nevystavujte ho dažďu, vlhkosti alebo prachu.
3. Neumiestňujte tento prístroj v blízkosti akýchkoľvek zdrojov vody, napr. kohútiky, vane, pračky alebo bazény. Uistite sa, že je prístroj umiestnený na suchom, stabilnom povrchu.
4. Neumiestňujte tento prístroj v blízkosti silného magnetického pola.
5. Nepokladajte prístroj na zosilňovače alebo prijímače.
6. Neumiestňujte tento prístroj vo vlhkom prostredí, vlhkosť bude mať vplyv na životnosť elektrických komponentov.
7. Pokiaľ systém bezprostredne premiestnite z chladného do teplého prostredia, alebo pokiaľ je umiestnený vo veľmi vlhkej miestnosti, môže dojsť ku kondenzácii vlhkosti vo vnútri prehrávača. Ak k tomu dôjde, systém môže byť poškodený a nebude fungovať správne. Prosím, nechajte systém zapnutý približne po dobu jednej hodiny, dokedy sa vlhkosť neodparí.
8. Nečistite jednotku chemickými rozpúšťadlami, tie môžu poškodiť povrch zariadenia. Prístroj otrite čistou, suchou alebo mierne navlhčenou handričkou.

POZNÁMKA



Tento výrobok je v zhode s požiadavkami Európskeho spoločenstva na rádiové rušenie.



Naše produkty sú navrhnuté a vyrobené z vysoko kvalitných materiálov a komponentov, ktoré sú recyklovateľné a opäť použiteľné.



Ak je tento symbol preškrtnutého kontajneru uvedený na výrobku, znamená to, že výrobok podlieha smernici EU 2002/96/ES. Informujte sa prosím na miestny systém zberu triedeného odpadu pre elektrické a elektronické výrobky. Prosím riadte sa miestnymi pravidlami a nelikvidujte staré produkty spolu s bežným komunálnym odpadom. Správnu likvidáciu starého výrobku pomôžete predísť možným negatívnym dopadom na životné prostredie a ľudské zdravie.



Výrobok obsahuje batérie podliehajúce smernici EU 2006/66/EC, ktoré nie je možné vyhadzovať do bežného domáceho odpadu. Informujte sa prosím o miestnych pravidlách zberu batérií, pretože správnu likvidáciu pomôžete predchádzať negatívnym dôsledkom pre životné prostredie a ľudské zdravie.

Informácie týkajúce sa životného prostredia

Výrobok je zabalený len v nutnom obale pre jeho ochranu. Snahou našej firmy je, aby bol obalový materiál jednoducho rozdeliteľný na tri materiály: lepenku (škatuľa), polystyrén (ochranné balenie) a polyetylen (sáčky, ochranné fólie z odľahčeného plastu). Výrobok sa skladá z materiálov, ktoré je možné recyklovať a znovu použiť v prípade demontáže odbornou firmou. Dodržujte prosím miestne predpisy týkajúce sa likvidácie obalových materiálov, vybitých batérií a starého zariadenia.

Na nahrávanie a prehrávanie materiálov môže byť vyžadovaný súhlas. Viz Zákon o Copyright Act 1956 a Zákon na ochranu umelcov Sk 1958-1972.



FUNKCIE

Ďakujeme za nákup nášho produktu. Prosím, skôr, než začnete výrobok používať, prečítajte si návod na použitie a pripojenie. Ušchovajte tento návod k obsluhu pre prípadnú budúcu potrebu.

- Prehrávanie cez Bluetooth Playback
- Prehrávanie cez USB kábel
- FM rádio
- Vstup AUX IN
- Power bank
- Napájanie: DC 5V

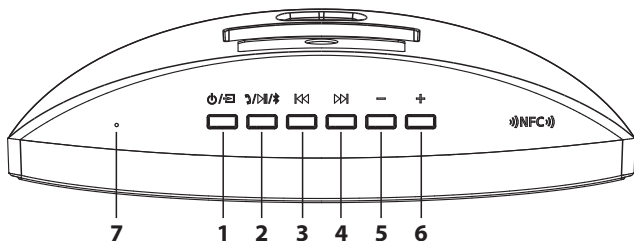
POPIS ZARIADENIA



1. 
 - Stlačením a podržaním tlačidla (cca 2 sekundy) zapnete a vypnete zariadenie.
 - Stlačenie tlačidla pre výber režimu (Bluetooth, USB, FM rádio a AUX).
2. 
 - V režimu Bluetooth a USB stlačenie tlačidla pre pozastavenie a obnovenie prehrávania.
 - Stlačenie tlačidla pre príjem hovoru na mobilnom telefóne, ktorý je spárovaný so zariadením.
 - Dlhé stlačenie tlačidla (cca 2 sekundy) pre spustenie automatického skenovania a uloženie rozhlasových staníc (na zariadení je možné uložiť až 40 FM staníc).
 - Stlačením a podržaním tlačidla (cca 5 sekúnd) odpojíte pripojenie Bluetooth, po pípnutí začne zariadenie vyhľadávať iné bluetooth

zariadenia.

3. Predchádzajúce (Previous)

- Počas prehrávania hudby stlačením tohto tlačidla preskočíte na predchádzajúcu skladbu.
- Pri počúvaní rádia stlačením tlačidla preskočíte na predchádzajúcu rozhlasovú stanicu.
- Stlačenie a podržanie tlačidla – rýchle spätné prehrávanie v režime USB.
- Stlačenie a podržanie tlačidla – pre manuálne prehľadávanie predchádzajúcich staníc v režime FM rádia.

4. Ďalšie (Next)

- Behom prehrávania hudby stlačením tohto tlačidla preskočíte na ďalšiu skladbu.
- Pri počúvaní rádia stlačením tlačidla preskočíte na ďalšiu rozhlasovú stanicu.
- Stlačenie a podržanie tlačidla – rýchle prehrávanie smerom vpred v režime USB.
- Stlačenie a podržanie – pre manuálne prehľadávanie ďalších staníc v režime FM rádia.

5. Volume -

- Stlačenie tlačidla – zníženie hlasitosti behom prehrávania hudby.

6. Volume +

- Stisk tlačidla – zvýšenie hlasitosti behom prehrávania hudby.

7. Mikrofón

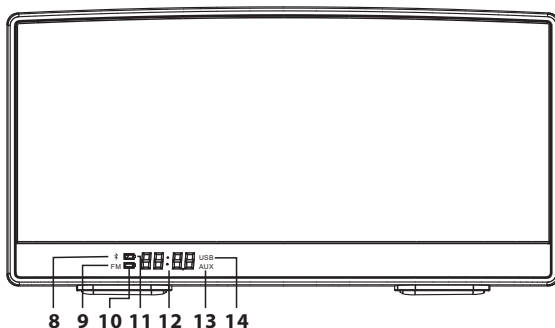

8. Režim Bluetooth**9. Režim FM Rádio****10. Symbol úplne nabitej batérie**

- Kontrolka počas nabíjania bliká, po úplnom nabití prestane blikat a stabilne svieti.

11. Symbol vybitej batérie

- Keď je batéria vybitá, kontrolka sa rozsvieti.

12. Displej

- Zobrazuje informácie o rádiovkej frekvencii v režime rádia alebo o prehrávanej skladbe v režime prehrávania.

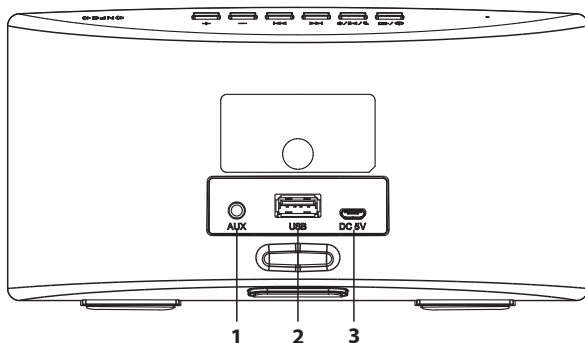
13. Režim AUX**14. Režim USB****PRIPOJENIE****1. Vstup AUX****2. USB port****3. Vstup DC 5V****NABÍJANIE**

Zariadenie obsahuje vstavanú dobíjajúcu lithiovú batériu. Na nabíjanie batérie použite DC/AC adaptér alebo USB kábel. Batériu je možné nabíjať pri zapnutom i vypnutom zariadení. Odporúčame však nabíjať batériu pri vypnutom prístroji.

- Pri slabom stave batérie sa reproduktor automaticky stíši. Pokiaľ nebude pripojený napájací kábel, po chvíli sa sám vypne.
- Počas nabíjania bliká kontrolka batérie. Vo chvíli, keď bude batéria úplne nabitá, kontrolka nabíjania prestane blikat a bude stabilne svietiť.

Poznámka:



Životnosť batérie predĺžite, ak sa budete riadiť nasledujúcimi jednoduchými pravidlami pre uchovávanie a nabíjanie batérie.











- a. Prvé nabíjanie batérie nechajte prebiehať aspoň 10 hodín. Na začiatku používania nechajte batériu 3krát úplne vybiť a nabiť. Je vhodnejšie batérie nabíjať až po úplnom vybití.
- b. Batéria by mala byť nabíjaná a skladovaná v prostredí, kde sa teplota pohybuje v rozmedzí od 5 °C do 35 °C.
- c. Nenabíjajte batériu dlhšie ako 24 hodín. Nadmerné nabíjanie môže skrátiť životnosť batérie.
- d. Zariadenie je možné používať aj počas nabíjania.
- e. Nepoužívajte zariadenie dlhší čas v prostredí s vysokou vlhkosťou a teplotou.
- f. Prosím, vypnite zariadenie, ak ho dlhšiu dobu nebudete používať.
- g. Pre nabíjanie zariadenia prosím používajte nabíjací adaptér a kábel, ktoré sú súčasťou balenia.

Dôležité:

S každým ďalším vybitím a nabitím batérie bude ovplyvnená životnosť a výdrž batérie a doba využitia zariadenia sa bude postupne skracovať, tak ako sa bude znižovať kapacita batérie. Nie je možné zaručiť konštantnú dobu prehrávania po celú dobu záručnej lehoty. Skrátenie prevádzkovej doby zariadenia v dôsledku zníženia kapacity batérie nie je vadou. Životnosť batérie môže byť kratšia ako 24 mesiacov v závislosti na používaní zariadenia.

BLUETOOTH







- Stlačte tlačidlo  /  pre zapnutie režimu Bluetooth, potom na zariadení, ktoré chcete spojiť s reproduktorom aktivujte vyhľadávanie Bluetooth zariadenia. V zozname sa zobrazí „BLAUPUNKT BT10 / BT20“, vyberte ho pre spárovanie.

- Indikátor Bluetooth bude pred spárovaním blikať, keď dôjde k úspešnému spárovaní zariadení, prestane blikať a bude stabilne svietiť. Potom vyberte hudbu a synchronizujte prehrávanie skladieb na vašom zariadení.
- Pre odpojenie Bluetooth stlačte dlho (cca 5 sekúnd) tlačidlo  /  /  , po pípnutí začne reproduktor pomocou Bluetooth vyhľadávať iné zariadenie pre spárovanie.
- Stlačte tlačidlo  /  /  pre príjem hovoru z vášho mobilného telefónu, reproduktor bude fungovať ako hands free.
- Stlačte tlačidlo  /  /  pre pozastavenie či prehranie hudby.
- Stlačte tlačidlo  pre preskočenie na predchádzajúcu skladbu.
- Stlačte tlačidlo  pre preskočenie na nasledujúcu skladbu.

Dôležité:

Pokiaľ budete reproduktor používať ako hands free, hovorte smerom k mikrofónu na tele reproduktoru, najlepšie zo vzdialenosti kratšej ako 10 cm. Vaša vzdialenosť od mikrofónu ovplyvní kvalitu a hlasitosť zvuku, ktorý bude počuť volaný alebo volajúci na druhej strane linky.

USB

- Stlačte tlačidlo  /  pre zapnutie zdroja USB. Pripojte k USB na zadnej strane reproduktoru prehrávač hudby.
- Stlačte tlačidlo  pre preskočenie na predchádzajúcu skladbu.
- Stlačte a podržte tlačidlo (cca 2 sekundy)  pre rýchle pretáčanie späť.
- Stlačte tlačidlo  pre preskočenie na ďalšiu skladbu.
- Stlačte a podržte tlačidlo (cca 2 sekundy)  pre rýchle pretáčanie vpred.

Prosím uistite sa, že váš USB flash disk má súborový systém FAT16 alebo FAT32 a vaše hudobné súbory sú vo formáte MP3.









Dôležité: Maximálna podporovaná veľkosť zariadenia USB je 32 GB. Použitie predlžujúceho USB káblu pre prehrávanie nie je doporučené, mohlo by negatívne ovplyvniť kvalitu zvuku.

POWER BANK

Prístroj má funkciu power bank, tzn. že k nemu môžete pomocou USB káblu pripojiť iné zariadenie a nechať nabiť. Zmena špecifikovaného





výkonu je 5 V/500 mA. Zariadenie podporuje väčšinu smart mobilných telefónov.

FM RÁDIO

- Stlačte tlačidlo / pre zapnutie FM rádia.
- Reproduktor má vstavanú anténu, pokiaľ je treba, pred skenovaním rozhlasových staníc, pripojte kábel do portu AUX pre zosilnenie signálu.
- Stlačte a podržte tlačidlo (cca 2 sekundy) // pre začatie skenovania rozhlasových staníc. Nájdené stanice zariadenie automaticky uloží.
- Stlačenie tlačidla  pre prepnutie na predchádzajúcu rozhlasovú stanicu.
- Dlhé stlačenie tlačidla (cca 2 sekundy)  prehľadávanie predchádzajúcich staníc. Nájdené stanice zariadenie automaticky uloží.
- Stlačenie tlačidla  pre prepnutie na nasledujúcu stanicu.

Dlhé stlačenie tlačidla (cca 2 sekundy)  prehľadávanie nasledujúcich staníc. Nájdené stanice zariadenie automaticky uloží.

AUX

- Stlačte tlačidlo / pre zapnutie režimu AUX. Pomocou AUX pripojenia môžete ako externý zdroj hudby použiť zariadenie ako mobilný telefón, tablet, PC, prehrávač MP3.
- Keď je reproduktor prepojený s externým zariadením cez AUX konektor, sú tlačidlá  a  ovládané iba cez externé zariadenie.

NFC

Ak má vaše zariadenie podporu NFC, podržte ho pri reproduktore (bližšie ako 4 cm), o NFC pripojení vás bude vaše zariadenie informovať.

ŠPECIFIKÁCIE

Bt10

Výkon na výstupe: 2.5 Watt x 2

Verzia Bluetooth: 3.0, viac ako 10 metrov pre bezdrôtové prehrávanie.

Verzia USB: 2.0

Vstavaná lithiová batéria: 3.7V/1300mA

Rozmery: 190mm x 96mm x 60mm

Napájací adaptér: 5V, 1A.

Čas nabíjania: 3 hodiny

Doba prehrávania na maximálnu hladinu hlasitosti: 3.3 hodiny

BT20

Výkon na výstupe: 5 Watt x 2

Verzia Bluetooth: 3.0, viac ako 10 metrov pre bezdrôtové prehrávanie.

Verzia USB: 2.0

Vstavaná lithiová batéria: 7.4V/1800mA

Rozmery: 253mm x 127.6mm x 69mm

Napájací adaptér: 5V, 1A.

Čas nabíjania: 4 hodiny

Doba prehrávania na maximálnu hladinu hlasitosti: 3 hodiny

OBSAH BALENIA

- Reproduktor x 1 ks
- DC/AC napájací adaptér x 1 ks
- Napájací kábel USB x 1 ks
- Audio kábel AUX IN x 1 ks
- Návod na použitie x 1 ks

FONTOS MEGJEGYZÉSEK

A legjobb élmény és teljesítmény eléréséhez, valamint a termék funkcióinak megismeréséhez figyelmesen olvassa el a jelen kézikönyvet a termék üzembe helyezése előtt. Így készüléke évekil a legjobb teljesítményt és zenei élményt nyújtja.

- Őrizze meg a jelen biztonsági és használati utasításokat későbbi felhasználás céljából.
- Ne tegye ki a készüléket párának vagy fröccsenésnek és nedves környezetnek (pl. fürdőszoba).
- Ne helyezze a készüléket a következő helyekre:
 - Közvetlen napfénynek kitett vagy fűtőtestekhez közeli helyek.
 - Túl sok hőt sugárzó sztereóberendezések teteje.
 - Szellőzést akadályozó hely vagy poros terület.
 - Folyamatosan rezgő helyek.
 - Magas páratartalmú vagy nedves helyek.
- Ne helyezze gyertyákhoz vagy más nyílt lánghoz közel.
- Csak a használati útmutató szerint üzemeltesse a készüléket.
- A készülék első bekapcsolása előtt győződjön meg arról, hogy megfelelően csatlakoztatta a tápadaptert.
- Közvetlenül vagy egy 25 cm-nél nem hosszabb USB-hosszabbítókábel segítségével csatlakoztassa az USB-kulcsot.

Biztonsági okokból ne távolítsa el a burkolatot, és ne kíséreljen meg hozzáférni a készülék belsejéhez. A szervizelést bízza szakképzett szerelőre. Ne próbálja meg eltávolítani a csavarokat vagy kinyitni a készülék házát; nem találhatóak benne szervizelhető alkatrészek. Az összes szervizelést bízza szakképzett szerelőre.

BIZTONSÁGI UTASÍTÁSOK

- 1. Olvassa el az utasításokat** – A készülék üzembe helyezése előtt olvassa el az összes biztonsági és használati utasítást.
- 2. Őrizze meg az utasításokat** – A biztonsági és használati utasításokat tartsa a készülékkel együtt későbbi felhasználás céljából.
- 3. Figyelmeztetések** – A készüléken, valamint a használati utasításokban lévő összes figyelmeztetést be kell tartani.
- 4. Tartsa be az utasításokat** – Tartsa be az összes használati utasítást.
- 5. Víz és nedvesség** – A tűzveszély és az áramütés elkerülése érdekében ne tegye ki a készüléket esőnek, fröccsenésnek vagy túlzott nedvességnek (pl. szauna vagy fürdőszoba). Ne használja a készüléket

víz közelében, mint például fürdőkád, mosdókagyló, mosogató, mosókonyha, úszómedence közelében és nyirkos pincében.

- 6. Tárgyak és folyadékok** – Ne nyomjon be tárgyakat a készülék nyílásaiba, mivel azok hozzáérhetnek veszélyes feszültségpontokhoz vagy rövidzárlatot okozhatnak, és ez tűzhez vagy áramütéshez vezethet. Ne öntsön semmiféle folyadékot a készülékre. Ne helyezze olyan tárgy tetejére, amely folyadékot tartalmaz.
- 7. Szervizelés** – Ne próbálja meg szervizelni a készüléket, mivel a burkolatok kinyitása és eltávolítása során veszélyes feszültségnek vagy más veszélynek lehet kitéve. Az összes szervizelést bízza szakképzett szerelőre.
- 8. Cserealkatrészek** – Ha cserealkatrészekre van szükség, a szerelőnek a gyártó által előírt cserealkatrészeket vagy az eredeti alkatrészsel azonos műszaki tulajdonságokkal rendelkező cserealkatrészeket kell használnia. A nem engedélyezett cserealkatrészek tüzet, áramütést vagy más veszélyt okozhatnak.
- 9.** Közvetlen napfénytől, túlzott hőtől és nedvességtől távol, stabil felületre helyezze a rádiós órát.
- 10.** Ha a készüléket természetes fára vagy lakkozott felületre helyezi, a bútor védelme érdekében tegyen a készülék és a bútor közé ruhát vagy védőanyagot.
- 11.** A készüléket enyhén szappanos vízzel átítatott, puha ruhával tisztítsa. Az erősebb anyagok (pl. benzin, hígító vagy hasonló anyagok) károsíthatják a készülék felületét. Tisztítás előtt áramtalanítsa a készüléket.
- 12. Akkumulátor**
 - 1) Ne tegye ki az akkumulátorokat túlzott hőnek, mint például napsütés, tűz vagy hasonló.
 - 2) Az akkumulátorokat az akkumulátorok ártalmatlanítására vonatkozó környezetvédelmi előírások figyelembe vételével kell ártalmatlanítani.

FIGYELEM

A berendezést a csökkent fizikai vagy mentális képességekkel rendelkező személyek (beleértve a gyerekeket is), vagy az olyan személyek, akik nem ismerik a berendezést, csak felügyelet mellett vagy a biztonságukért felelős személy által előírt utasítások szerint használhatják. Gyermek csak felügyelet mellett használhatja a készüléket. A készülék nem játékszer.

1. Ne tegye ki a készüléket párának vagy fröccsenésnek, és ne helyezze olyan tárgyakra, amelyek folyadékkal vannak töltve (pl. váza).
2. A tűz vagy áramütés megakadályozása érdekében ne tegye a készüléket forró helyre, és ne érje eső, nedvesség vagy por.
3. Ne tegye a készüléket vízforrás közelébe (pl. csapok, fürdőkádak, mosógépek vagy úszómedencék). A készülék száraz, stabil felületen legyen.
4. Ne tegye a készüléket erős mágneses mező közelébe.
5. Ne tegye a készüléket erősítőre vagy vevőkészülékre.
6. Ne tegye a készüléket nyirkos helyre, mivel a nedvesség kedvezőtlen hatással van az elektromos alkatrészek élettartamára.
7. Ha az órát közvetlenül hidegről melegre viszi át, vagy nagyon nyirkos helyre teszi, a lencse belsején nedvesség képződhet. Ebben az esetben a rendszer nem működik megfelelően. Hagyja a rendszert bekapcsolva körülbelül egy óráig, amíg a nedvesség el nem párolog.
8. Ne próbálja meg vegyi oldószerekkel tisztítani a készüléket, mivel ezek károsíthatják a felületét. Tiszta, száraz vagy enyhén nedves ruhával törölje meg.

MEGJEGYZÉS



A készülék megfelel az Európai Közösség rádióinterferenciára vonatkozó követelményeinek.



A készülék kiváló minőségű, újrahasznosítható és újrafelhasználható anyagokból, illetve alkatrészekből készült.



Ha az áthúzott, kerekese szemetesláda szimbólum fel van tüntetve a készüléken, az azt jelenti, hogy a készülék megfelel a 2002/96/EK európai irányelvnek. Kérjük, tájékozódjon az elektromos és elektronikus készülékek helyi szelektív gyűjtésére vonatkozó előírásokról. Cselekedjen a helyi törvényeknek megfelelően, és a kiselejtezett készülékeket gyűjtse különítve a lakossági hulladéktól. A feleslegessé vált készülék helyes kiselejtezésével segít megelőzni a környezetszennyezést és a különféle egészségkárosodásokat.



A termék akkumulátorai megfelelnek a 2006/66/EK európai irányelv követelményeinek, ezért ne kezelje őket háztartási hulladékként. Tájékozódjon a hulladékok szelektív gyűjtésének helyi rendszeréről, mivel a megfelelő hulladékkezelés hozzájárul a környezetszennyezéssel és a különféle egészségkárosodásokkal kapcsolatos következmények megelőzéséhez.

Környezetvédelemmel kapcsolatos tudnivalók

A termék csomagolása nem tartalmaz felesleges csomagolóanyagot. Igyekeztünk úgy kialakítani a csomagolást, hogy könnyen szétválasztható legyen a következő három anyagra: karton (doboz), papírmassza (védőelem) és polietilén (zacskó, védő habfólia). A rendszerben található anyagokat erre specializálódott vállalat képes újrafeldolgozni és újrahasznosítani. Tartsa be a csomagolóanyagok, elhasznált akkumulátorok és régi berendezések ártalmatlanítására vonatkozó helyi szabályozásokat.

Bizonyos anyagok felvételéhez és lejátszásához hozzájárulás szükséges. Lásd az 1956-os szerzői jogi, illetve az 1958–1972-es, a szellemi tulajdon védelmével foglalkozó törvényt.

FUNKCIÓK

Köszönjük, hogy megvásárolta termékünket. Kérjük, a csatlakoztatás, illetve a termék használata előtt alaposan olvassa el a jelen kézikönyvet. Őrizze meg ezt a kézikönyvet későbbi felhasználás céljából.

- Lejátszás Bluetooth kapcsolaton keresztül
- Lejátszás USB-n keresztül
- FM-rádió
- AUX bemenet
- Power bank
- Tápellátás: 5 V-os egyenáram

PANEL

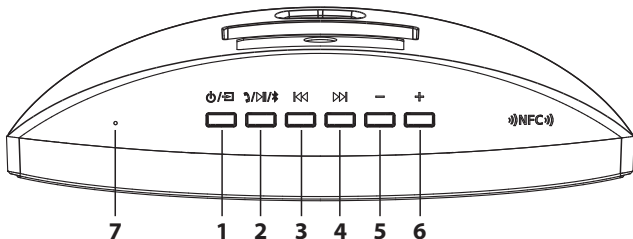

1. 

 - A készülék be-, illetve kikapcsolásához (kb. 2 másodpercig) tartsa lenyomva a gombot.
 - A gombbal válthat az üzemmódok között: Bluetooth, USB, FM-rádió és AUX.
2. 

 - Nyomja meg Bluetooth és USB üzemmódban a lejátszás szüneteltetéséhez.
 - Ha hívás érkezik, ezzel a gombbal tudja fogadni a hívást kihangosítás használatakor.
 - A gombot (kb. 2 másodpercig) lenyomva tartva elindíthatja az automatikus keresést, illetve a FM-rádióállomások menthetők vele. (A készülék 40 állomást tud tárolni)
 - A csatlakoztatott Bluetooth eszközök lecsatlakoztatásához (kb. 5 másodpercig) tartsa lenyomva a gombot. A hangszóró sípoló hangjelzésekkel jelzi, hogy más, kompatibilis Bluetooth eszközt kezd keresni.

3. ELŐZŐ

- A lejátszó bekapcsolt állapotában, Bluetooth és USB üzemmódban nyomja meg az előző zeneszámra való visszatéréshez.
- FM-rádió üzemmódban nyomja meg az előző csatornához való visszatéréshez.
- Tartsa lenyomva a gombot USB üzemmódban a gyorsított, visszafelé történő lejátszáshoz.
- Tartsa lenyomva a gombot FM-rádió üzemmódban az előző frekvencia kézi kereséséhez.

4. KÖVETKEZŐ

- A lejátszó bekapcsolt állapotában, Bluetooth és USB üzemmódban nyomja meg a következő zeneszámra ugráshoz.
- FM-rádió üzemmódban nyomja meg a következő csatornára ugráshoz.
- Tartsa lenyomva a gombot USB üzemmódban a gyorsított, előrefelé történő lejátszáshoz.
- Tartsa lenyomva a gombot FM-rádió üzemmódban a frekvencia kézi kereséséhez.

5. HANGERŐ-

- A lejátszó bekapcsolt állapotában nyomja meg a hangerő csökkentéséhez.

6. HANGERŐ+

- A lejátszó bekapcsolt állapotában nyomja meg a hangerő növeléséhez.

7. MIKROFON

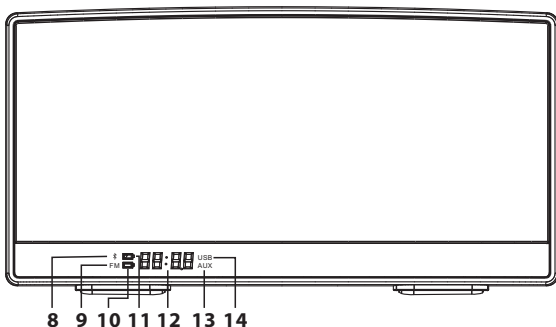

8. BLUETOOTH üzemmód**9. FM-RÁDIÓ üzemmód****10. Teljesen feltöltött akkumulátor szimbóluma**

- Töltés közben a szimbólum villog, a feltöltés befejezése után folyamatosan világít.

11. Alacsony töltöttségi szint szimbóluma

- A szimbólum akkor kezd világítani, ha az akkumulátor töltöttségi szintje alacsony.

12. KIJELZŐ

- FM-rádió üzemmódban a frekvenciával, USB üzemmódban a zeneszámmal kapcsolatos információkat jeleníti meg.

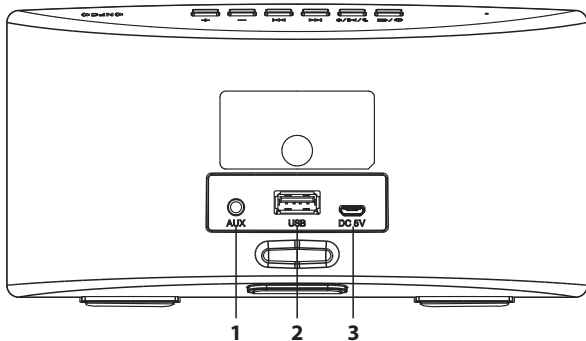
13. AUX üzemmód**14. USB üzemmód****ALJZAT****1. AUX bemenet****2. USB aljzat****3. 5 V-os egyenáram, bemenet**

TÖLTÉS

- A készülék beépített, lítium-ion akkumulátorral rendelkezik. Az akkumulátort a készülék be- és kikapcsolt állapotában is töltheti, a töltéshez a DC/AC adaptert vagy az USB-csatlakozót használja. Az akkumulátor töltéséhez javasolt kikapcsolni a hangszórót.
- Alacsony töltöttségi szint esetén a hangszóró automatikusan beállítja a hangerőt. A készülék automatikusan kikapcsol, ha alacsony töltöttségi szintnél nem kezdik el tölteni.
- Töltés közben az akkumulátor szimbólum villog, majd a feltöltés befejezése után folyamatosan világít.

Megjegyzések:

Az akkumulátor élettartama megnő, ha az alábbi, töltésre és tárolásra vonatkozó, egyszerű előírások szerint jár el:

- a. Első alkalommal legalább 10 órát töltsen a készüléket. Az akkumulátor a legjobb teljesítményét 3 teljes feltöltést, majd lemerülést követően tudja biztosítani. Javasolt a készüléket teljes lemerülés után tölteni, ellenkező esetben az akkumulátor élettartama csökkenthet.
- b. 5 °C és 35 °C (40 °F és 95 °F) közötti hőmérséklet-tartományban töltsen és tárolja a készüléket.
- c. Ne töltsen 24 óránál tovább. A túltöltés, illetve a kisütés lerövidítheti az akkumulátor élettartamát.
- d. A készülék töltés közben is használható zenelejátszásra.
- e. Ne használja magas páratartalmú és hőmérsékletű környezetben huzamosabb ideig.
- f. Ha hosszabb ideig nem használja, kapcsolja ki a hangszórót.
- g. A töltéshez a mellékelt adaptert és kábelt használja.





Fontos:

A hosszú töltési és lemerülési idő befolyásolja a készülék akkumulátorának élettartamát, és a lejátszási időt is lerövidíti. Emiatt nem tudjuk garantálni a változatlan lejátszási időt, és erre nem vonatkozik sem a garancia, sem a szerviz.

BLUETOOTH





- A  gombbal váltson Bluetooth üzemmódra, majd a Bluetooth eszközzel keresse meg a készülék Bluetooth-jelét. Az eszköz Bluetooth találati listájáról válassza ki a „BLAUPUNKTBT10/BT20” lehetőséget.
- A csatlakoztatás előtt a Bluetooth jelzés villog, a sikeres csatlakozás után abbahagyja a villogást és folyamatosan világít. Ezt követően

kiválaszthatja és szinkronizálhatja a lejátszandó zeneszámokat a Bluetooth eszközön.

- A csatlakoztatott Bluetooth eszközök lecsatlakoztatásához (kb. 5 másodpercig) tartsa lenyomva a  gombot. A hangszóró sípoló hangjelzésekkel jelzi, hogy más, kompatibilis Bluetooth eszközt kezd keresni.
- Ha hívás érkezik, a  gombbal tudja fogadni a hívást kihangosítás használatakor.
- A lejátszást a  gombbal indíthatja el vagy szüneteltetheti.
- A  gombbal térhet vissza az előző zeneszámhoz.
- A  gombbal ugorhat a következő zeneszámra.

Fontos megjegyzések: Kihangosítás használata közben a lehető legközelebből (a legjobb minőség érdekében 10 cm-nél közelebből) beszéljen a felső panelen található mikrofonnyílásba, mivel más emberek hangjának érzékelése hatással lehet a hangminőségre és a hangerőre.

USB

- Nyomja meg a  gombot az USB üzemmód kiválasztásához. Zene lejátszásához csatlakoztassa az USB eszközt a hátsó panelen található aljzathoz.
- A  gombbal térhet vissza az előző zeneszámhoz.
- Tartsa lenyomva a  gombot (kb. 2 másodpercig) a gyorsított, visszafelé történő lejátszáshoz.
- A  gombbal ugorhat a következő zeneszámra.
- Tartsa lenyomva a  gombot (kb. 2 másodpercig) a gyorsított, előre felé történő lejátszáshoz.







Ügyeljen arra, hogy az USB eszköz fájlrendszere FAT16 vagy FAT32, a zenefájlok formátuma pedig MP3 legyen.

Fontos megjegyzések: A készülék legfeljebb 32 GB-os USB-eszközt támogat. USB-kábelhosszabbító használata nem javasolt a lejátszáshoz, ugyanis az befolyásolja a bemeneti audiojelet.



POWER BANK

A készülék – bekapcsolt állapotában – „power bank” töltőként is funkcionál, ha USB-n keresztül csatlakoztat más eszközöket. A kimeneti teljesítménye 5 V / 500 mA. A készülék a legtöbb okostelefonnal kompatibilis.

FM-RÁDIÓ

- Nyomja meg a  gombot az FM-rádió üzemmód kiválasztásához.
- A jobb vétel érdekében a lejátszó rendelkezik egy belső antennával, de javasolt egy bemeneti AUX kábelt csatlakoztatni az automatikus keresés előtt.
- Tartsa lenyomva a  gombot (kb. 2 másodpercig) az automatikus keresés elindításához. Az automatikus keresés befejezése után a készülék automatikusan tárolja az összes csatornát.
- A  gombbal térhet vissza az előző csatornához.
- Tartsa lenyomva a  gombot (kb. 2 másodpercig) az előző frekvenciák kereséséhez. A keresés befejezése után a készülék automatikusan tárolja a csatornákat.
- A  gombbal ugorhat a következő csatornákra.
- Tartsa lenyomva a  gombot (kb. 2 másodpercig) a következő frekvenciák kereséséhez. A keresés befejezése után a készülék automatikusan tárolja a csatornákat.

AUX

- Nyomja meg a  gombot az AUX üzemmód kiválasztásához. A lejátszó AUX bemenetéhez további, sztereó audiojelet biztosító eszközöket, mint például mobiltelefon, táblagép, számítógép, MP3-lejátszó, csatlakoztathat.
- A lejátszó AUX-bemenetre csatlakoztatásakor a  és  gomb csak a külső eszközről vezérelhető.

NFC

Ha az eszközön engedélyezve van az NFC funkció, tartsa közel (a legjobb vétel érdekében kevesebb mint 4 cm-re) a lejátszóhoz, majd az eszköz tájékoztatja a lejátszó csatlakoztatásáról.

MŰSZAKI JELLEMZŐK

BT10

Kimeneti teljesítmény: 2,5 W x 2

Bluetooth verzió: 3.0, vezeték nélküli zenelejátszás esetén akár 10 méterig

USB-verzió: 2.0

Beépített, lítium-ion akkumulátor: 3,7 V / 1300 mA

A készülék mérete: 190 mm (szé) x 96 mm (ma) x 60 mm (mé)

Tápadapter jellemzői: 5 V, 1 A.

A lemerült akkumulátor töltési ideje: 3 óra

Lejátszási idő maximális hangerővel, teljesen feltöltött állapotban:
3,3 óra

BT20

Kimeneti teljesítmény: 5 W x 2

Bluetooth verzió: 3.0, vezeték nélküli zenelejátszás esetén akár 10 méterig

USB-verzió: 2.0

Beépített, lítium-ion akkumulátor: 7,4 V / 1800 mA

A készülék mérete: 253 mm (szé) x 127,6 mm (ma) x 69 mm (mé)

Tápadapter jellemzői: 5V, 1 A.

A lemerült akkumulátor töltési ideje: 4 óra

Lejátszási idő maximális hangerővel, teljesen feltöltött állapotban: 3 óra

A CSOMAG TARTALMA

- 1 x hangszóróegység
- 1 x DC/AC tápadapter
- 1 x USB-töltőkábel
- 1 x AUX IN audiokábel
- 1 x kezelési útmutató

Competence Centre Audio

2N-Everpol Sp. z o.o.
ul. Puławska 403A
02-801 Warsaw, Poland
phone: +48 22 331 99 59
e-mail: info@everpol.pl
www.blaupunkt.com

W przypadku pytań lub problemów
prosimy o kontakt z naszym serwisem.

In case of questions or problems
please contact our service.

Tel. 00 48 22 331 99 53

E-mail: info@blaupunkt-audio.pl

Wszelkie prawa zastrzeżone. Wszystkie nazwy marek są zarejestrowanymi
znakami towarowymi należącymi do odpowiednich podmiotów.

Dane i parametry techniczne mogą ulec zmianie bez wcześniejszego uprzedzenia.

All rights reserved. All brand names are registered trademarks of their
respective owners. Specifications are subject to change without prior notice.



Enjoy it.