

| | |
|---------------------|------------------------|
| Owner's manual | Upute za uporabu |
| Bedienungsanleitung | Εγχειρίδιο οδηγιών |
| Instrukcja obsługi | Инструкция за употреба |
| Návod k použití | Manual de instructiuni |
| Návod na použitie | Instrukcijų vadovas |
| Használati utasítás | Kasutusjuhendit |
| Navodila | |



Enjoy it.

Bathroom scales with body monitor
Analytische Badezimmerwaage
Waga łazienkowa analityczna
Osobní váha analytická
Analytická kúpeľňová váha
Testelemző személymérleg
Kopalniška tehtnica analitična

Kupaonska analitička vaga
Ζυγαριά μπάνιου αναλυτικά
Везна за баня аналитична
Cântar de baie analitic
Vonios svarstyklės analitinės
Analüütiline vannitoa kaal

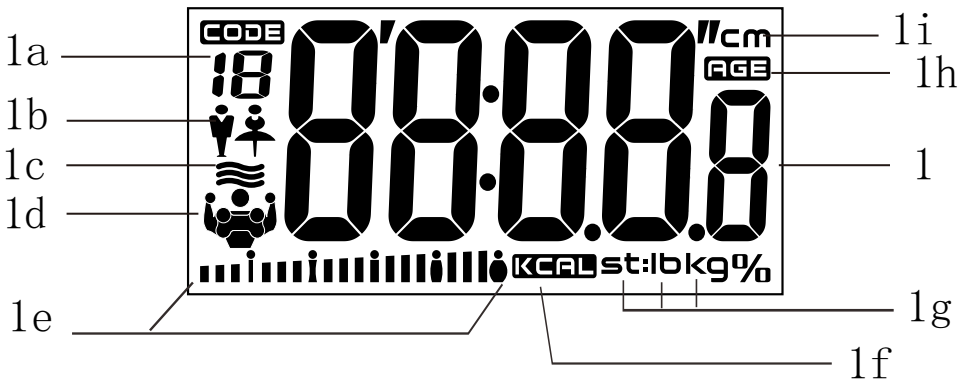
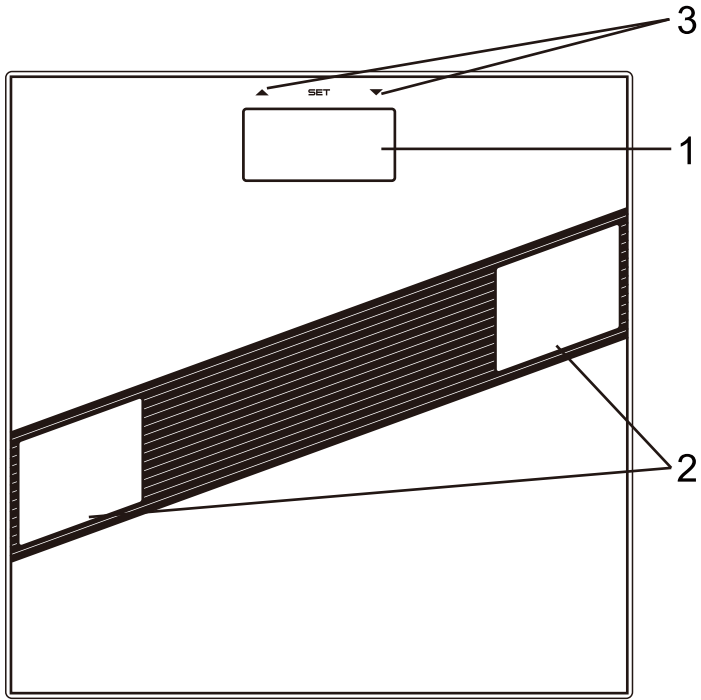

IMPORTANT NOTES

- Before operating the appliance, please read the instruction manual and follow the instructions provided. The manufacturer is not liable for any damages resulting from use of the appliance contrary to its intended use or inappropriate use. Keep the instruction manual for future reference.
- The appliance is intended for home use only. Do not use for other purposes contrary to its intended use. Do not use for medical or commercial purposes.
- This appliance may be used by children of at least 8 years of age and by persons with reduced physical, mental abilities and persons with no experience or knowledge of the equipment, if supervised or instructed on its safe use so that the risks associated with it were understandable. Children should not play with the appliance nor clean or carry out maintenance of the appliance unattended.
- The scale is a precision device. Do not drop, hit or shake it.
- If the scale is not used for a long time, remove the batteries.
- Batteries that are flat or out of use for a long time may leak.
- The appliance is not intended for people with a pacemaker or other medical implants. Tissue measurement is not recommended for pregnant women and people during dialysis.
- Before stepping on the scale, make sure the platform is dry.
- The scale can be slippery if its surface is wet.
- The scale must not be used near strong electromagnetic fields.

Device is compliant with EU directives: - Electromagnetic compatibility (EMC) Device marked CE mark on rating label



When this crossed-out wheeled bin symbol is attached to a product it means that the product is covered by the European Directive 2012/19/EU. Please inform yourself about the local separate collection system for electrical and electronic products. Used appliance should be delivered to the dedicated collecting points due to hazardous components, which may affect the environment. Do not dispose this appliance in the common waste bin.



Your product contains batteries covered by the European Directive 2006/66/EC, which cannot be disposed with normal household waste. Please inform yourself about the local rules on separate collection of batteries because correct disposal helps to prevent negative consequences for the environmental and human health.

Environmental information

All unnecessary packaging has been omitted. We have tried to make the packaging easy to separate into three materials: cardboard (box), polystyrene foam (buffer) and poly ethylene (bags, protective foam sheet). Your system consists of material which can be recycled and reused if disassembled by a specialized company. Please observe the local regulations regarding the disposal of packaging materials, exhausted batteries and old equipment.



Your product is designed and manufactured with high quality materials and components, which can be recycled and reused.

Technical data:

Capacity up to 150kg, graduation 0,1kg

Power supply: 3V CR2032 battery

- | | |
|--------------------------------|------------------------|
| 1. Display | 1f. Calories units |
| 1a. User number | 1g. Weight units |
| 1b. Sex | 1h. Age |
| 1c. Hydration | 1i. Height units |
| 1d. Fat % / Muscle % / Bones % | 2. Scale platform |
| 1e. Obesity rate | 3. Buttons (SET, ▲, ▼) |

REPLACING THE BATTERIES

1. Open the battery cover on the bottom of the device. Remove the used battery.
2. Insert a new battery paying attention to the proper polarity.

WEIGHT MEASUREMENT

Make sure the batteries are operational and inserted into the device. Place the scale on a flat, hard surface.

Step on the scale. It will start automatically and calibrate, then it will indicate the result of the measurement. Wait for the result to stabilize, it will pulse for some time, then the scale will turn off automatically.

USER PROFILE SETTING

The scale has a memory for 12 user profiles. The range of height is from 100 to 250 cm, age from 10 to

100 years.

The parameter selection process starts by pressing the SET button. The parameter value is changed by ▲, ▼ buttons. Confirm and move to the next one by pressing the SET button:

1. Profile number selection
2. Sex selection
3. Height
4. Age

When the last parameter has been confirmed, the scale will display 0.0 and then will automatically turn off.

If the scale is on and displays 0.0, press the SET button for 3 seconds to enter settings.

WEIGHT MEASUREMENT WITH ANALYSIS

Start the scale by pressing the SET button. Select the user profile with ▲, ▼ buttons. Tread on the scale, the scale will display 0.0. Step on the scale. Wait for the  measurement. When the measurement is complete, the scale will display the results three times: weight, % body fat along with the obesity scale, % hydration, % muscle tissue, % bone tissue, the recommended daily amount of calories.. Next, the scale will turn off automatically.

DISPLAYING THE LAST MEASUREMENT FOR A PROFILE

Start the scale by pressing the SET button. Select the user profile with ▲, ▼ buttons. Step on the scale or wait 6 seconds, the scale will display 0.0. Press the ▲ button to retrieve last measurements. To skip pages faster, use the ▲, ▼ buttons. The scale turns off automatically after displaying the measurements three times.

CHANGING THE UNITS

To change units from metric (kg) to imperial (lb, st) or vice versa, start the scale and find the units change button. Press the button to change units.



ERROR MESSAGES



Err – The scale has been overloaded.



Lo – Low battery, replace the batteries.



C – The scale requires recalibration, restart the scale.



ErrL - % of fat too low.



Errh - % of fat to high.

If an error is displayed and the scale does not turn off automatically after a longer time, remove the batteries for more than 5 seconds.

CLEANING AND MAINTENANCE

Wipe the weighing platform with a damp cloth. Then wipe dry. Do not submerge in water or other liquids.

Wichtige Informationen

- Vor dem Beginn der Nutzung des Gerätes, bitte die Bedienungsanleitung sorgfältig lesen und gemäß den vorgeschriebenen Anweisungen verfahren. Der Hersteller ist für die Schäden nicht verantwortlich, die infolge einer zweckwidrigen Nutzung, bzw. Bedienung entstanden sind.
- Die Bedienungsanleitung sollte gut aufbewahrt werden, damit sie auch während einer späteren Nutzung befolgt werden kann.
- Das Gerät ist ausschließlich für den Hausgebrauch bestimmt.
- Das Gerät nur gemäß seiner Bestimmung benutzen. Nicht für medizinische und kommerzielle Zwecke geeignet.
- Das Gerät darf nicht von Kindern unter 8 Jahren und von Personen mit eingeschränkten physischen, geistigen Fähigkeiten, sowie von Personen ohne Gerätekenntnis benutzt werden, sodass eine Aufsicht oder Einweisung bezüglich der Nutzung des Gerätes, in einer sicheren Weise garantiert wird und die damit verbundenen Gefahren verstanden werden. Kinder sollten mit dem Gerät nicht spielen und ohne Aufsicht die Reinigung und Wartung nicht durchführen.
- Die Waage ist ein Präzisionsgerät und sollte ebenso nicht fallengelassen werden und nicht geschüttelt werden.
- Wird die Waage über eine längere Zeit nicht benutzt, sollten die Batterien herausgenommen werden. Leere, oder über eine längere Zeit nicht benutzte Batterien können auslaufen.
- Das elektrische Gerät ist nicht für Personen mit einem Herzschrittmacher, oder anderen medizinischen Implanten bestimmt. Es wird nicht empfohlen, die Funktion der Messung der Gewebemenge von Schwangeren und Menschen während einer Dialyse anzuwenden.

- Vor dem Wiegen sollte sichergestellt werden, dass die Auflagefläche trocken ist, da die Waage rutschig sein kann und Verletzungsgefahr besteht..
- Die Waage darf nicht in der Nähe von starken elektromagnetischen Feldern benutzt werden.

 Device is compliant with EU directives:
 - Electromagnetic compatibility (EMC)
 Device marked CE mark on rating label



Wenn sich auf dem Gerät ein Piktogramm mit einer durchgestrichenen Mülltonne befindet, bedeutet das, dass dieses Produkt den Beschlüssen der EU-Richtlinie 2012/19/EU entspricht. Man soll sich mit den Anforderungen des regionalen Systems für die Sammlung von elektrischen und elektronischen Abfällen vertraut machen. Man soll gemäß den örtlichen Vorschriften handeln. Dieses Produkt darf nicht zusammen mit dem Haushaltsabfall entsorgt werden. Die ordnungsgemäße Entsorgung dieses Produktes vermeidet potentiell negative Folgen für die Umwelt und menschliche Gesundheit.



Ihr Produkt enthält Batterien, die unter die europäische Richtlinie 2006/66 / EG fallen und die nicht mit normalen Haushaltsabfällen entsorgt werden können. Bitte informieren Sie sich über die örtlichen Vorschriften über die getrennte Sammlung von Batterien, da die korrekte Entsorgung dazu beiträgt, negative Folgen für die Umwelt und menschliche Gesundheit zu vermeiden.



Das Produkt ist aus hochqualitativen, recycelbaren und wiederverwendbaren Materialien und Bauelementen hergestellt.

TECHNISCHE DATEN

Tragfähigkeit bis 150kg, Skalierung 0.1kg

Stromversorgung: Batterie 3V Cr2032

- | | |
|------------------------------------|----------------------------|
| 1. Anzeige | 1f. Kalorieneinheiten |
| 1a. Benutzernummer | 1g. Gewichtseinheiten |
| 1b. Geschlecht | 1h. Alter |
| 1c. Wassergehalt | 1i. Größeneinheiten |
| 1d. Fett % / Muskeln % / Knochen % | 2. Auflagefläche der Waage |
| 1e. Fettleibigkeitsrate | 3. Tasten (SET, ▲, ▼) |

Austausch der Batterien

1. Die Batterieabdeckung auf der Geräteunterseite abnehmen. Verbrauchte Batterie herausnehmen.
2. Die neue Batterie unter Beachtung der Polarität einlegen.

GEWICHT MESSEN

Sicherstellen, dass die Batterien funktionsfähig und in das Gerät korrekt eingelegt sind. Die Waage auf flachem und festen Untergrund stellen.

Sich auf die Waage stellen. Die Waage schaltet automatisch ein, führt die Kalibrierung durch und zeigt das Ergebnis der Messung an. Es sollte die Stabilisierung der Waage abgewartet werden. Danach wird die Anzeige mit dem Ergebnis der Messung blinken, anschließend schaltet sich die Waage automatisch aus.

ERSTELLEN DER BENUTZERPROFILE

Die Waage verfügt über einen Speicher für 12 Benutzerprofile. Der Größenbereich beträgt von 100 bis 250 cm, der Altersbereich beträgt von 10 bis 100 Jahre.

Die Auswahl der Parameter beginnt mit dem Drücken der Taste SET. Die Parameterwerte werden mit den Tasten ▲, ▼ verändert. Die Bestätigung und anschließender Wechsel des Parameters erfolgt nach dem Drücken der SET-Taste.

1. Auswahl der Profilnummer
2. Auswahl des Geschlechts
3. Größe
4. Alter

Nach der Bestätigung des letzten Parameters zeigt die Waage 0,0 an und schaltet sich anschließend aus.

Ist die Waage eingeschaltet, zeigt die Anzeige ebenfalls 0,0 an. Die Auswahl der Einstellungen erfolgt nach dem Drücken der SET-Taste für 3 Sekunden.

GEWICHT MESSEN MIT ANALYSE

Die Waage mit der SET-Taste einschalten. Mit den Tasten ▲, ▼ ein Benutzerprofil auswählen. Auf die Waage mit dem Fuß tippen, die Waage zeigt den Wert 0,0 an, sich auf die Waage stellen. Das Ende der Messung abwarten . Nach dem Ende der Messung zeigt die Waage das Ergebnis drei Mal an: Gewicht, % des Fettgewebes zusammen mit dem BMI (Body-Mass-Index), % Hydration, % des Muskelgewebes, % Knochengewebes, empfohlene tägliche Kalorienmenge. Anschließend schaltet die Waage automatisch aus.

ANZEIGE DES LETZTEN MESSWERTES FÜR DAS PROFIL

Die Waage mit der SET-Taste einschalten. Mit den Tasten ▲, ▼ ein Benutzerprofil auswählen. Die Waage mit dem Fuß antippen oder 6 Sekunden warten, die Waage zeigt den Wert 0,0 an. Anschließend die Taste ▲ drücken, um die letzten Messungen aufzurufen. Für schnelleres Blättern von Seiten, die Tasten ▲, ▼ nutzen. Die Waage schaltet automatisch nach dem dritten Anzeigen der Messung ab.

ÄNDERUNG DER EINHEITEN

Um die Einheiten von metrischen (kg) in die imperiale (lb, ft) oder umgekehrt zu ändern, sollte die Waage eingeschaltet und die Taste der Einheitenänderung betätigt werden. Durch das Drücken werden die Einheiten geändert.



ANZEIGE VON FEHLERN



Err – Die Waage ist überlastet.



Lo – Niedriger Batterieladestand - Batterie wechseln.



C – Die Waage muss recalibriert werden - die Waage neu starten.



ErrL - % des Fettgewebes zu niedrig



ErrH - % des Fettgewebes zu hoch

Schaltet sich die Waage nach einer Fehleranzeige und einer längeren Zeit nicht automatisch aus, sollte die Batterie für ca. 5 Sekunden herausgenommen werden.

REINIGUNG UND PFLEGE

Die Auflagefläche der Waage mit einem feuchten Lappen wischen und anschließend gut trockenreiben. Die Waage nicht ins Wasser oder in andere Flüssigkeiten tauchen.

WAŻNE INFORMACJE

- Przed rozpoczęciem użytkowania urządzenia należy przeczytać instrukcję obsługi i postępować według wskazówek w niej zawartych. Producent nie odpowiada za szkody spowodowane użytkowaniem urządzenia niezgodnie z jego przeznaczeniem lub niewłaściwą jego obsługą.
- Instrukcję obsługi należy zachować, aby można było korzystać z niej również w trakcie późniejszego użytkowania sprzętu.
- Urządzenie służy wyłącznie do użytku domowego. Nie używać do innych celów, niezgodnych z jego przeznaczeniem. Nie używać do celów medycznych i komercyjnych.
- Niniejszy sprzęt może być użytkowany przez dzieci w wieku co najmniej 8 lat i przez osoby o obniżonych możliwościach fizycznych, umysłowych i osoby o braku doświadczenia i znajomości sprzętu, jeżeli zapewniony zostanie nadzór lub instruktaż odnośnie użytkowania sprzętu w bezpieczny sposób, tak aby związane z tym zagrożenia były zrozumiałe.
- Dzieci nie powinny bawić się urządzeniem i bez nadzoru wykonywać czyszczenia i konserwacji sprzętu.
- Waga jest urządzeniem precyzyjnym. Nie należy jej upuszczać, uderzać ani potrząsać.
- Jeżeli waga będzie nieużywana przez dłuższy czas, należy wyjąć z niej baterie. Baterie, które zostały wyczerpane lub były nieużywane dłuższy czas mogą wyciec.
- Urządzenie nie jest przeznaczone dla osób z wszczepionym rozrusznikiem serca lub innymi implantami medycznymi. Nie zaleca się stosowania funkcji pomiaru ilości tkanek kobietom w ciąży oraz ludziom w trakcie dializy.
- Przed wejściem na wagę należy upewnić się, że jej platforma

jest sucha. Waga może być śliska, jeżeli jej powierzchnia jest wilgotna.

- Waga nie może być używana w pobliżu silnych pól elektromagnetycznych.

Urządzenie jest zgodne z wymogami dyrektyw Unii Europejskiej:

- Kompatybilność elektromagnetyczna - Electromagnetic compatibility (EMC)

Wyrób oznaczony CE na tabliczce znamionowej



Jeśli na urządzeniu znajduje się znak przekreślonego kosza na śmieci, oznacza to, że produkt jest objęty postanowieniami dyrektywy europejskiej 2012/19/EU. Należy zapoznać się z wymaganiami dotyczącymi lokalnego systemu zbiórki odpadów elektrycznych i elektronicznych. Należy postępować zgodnie z lokalnymi przepisami. Nie wolno wyrzucać tego produktu razem ze zwykłymi odpadami domowymi. Prawidłowe usunięcie starego produktu zapobiegnie potencjalnym negatywnym skutkom dla środowiska naturalnego i zdrowia ludzkiego.

Szczegółowe informacje o najbliższym punkcie zbiórki można uzyskać bezpośrednio od sprzedawcy lub w firmie

Blaupunkt Competence Center, 2N-Everpol Sp. z o.o., ul. Puławska 403A, 02-801 Warszawa, tel. +48 22 331 9959, email: info@blaupunkt-audio.pl



Urządzenie jest wyposażone w baterie objęte dyrektywą europejską 2006/66/WE. Baterii nie wolno wyrzucać razem z odpadami gospodarstwa domowego. Należy zapoznać się z lokalnymi przepisami dotyczącymi oddzielnej zbiórki baterii, ponieważ prawidłowa utylizacja zapobiegnie potencjalnym negatywnym skutkom dla środowiska naturalnego i zdrowia ludzkiego.

Informacje o ochronie środowiska naturalnego

Opakowanie zawiera tylko niezbędne elementy. Dołożono wszelkich starań, aby trzy materiały składowe opakowania były łatwe do oddzielenia: karton (pudełko), pianka polistyrenowa (zabezpieczenia wewnątrz) i polietylen (torebki, arkusz ochronny).

Urządzenie wyprodukowano z materiałów, które można poddać recyklingowi i użyć ponownie po ich demontażu przez wyspecjalizowaną firmę. Należy przestrzegać lokalnych przepisów dotyczących utylizacji materiałów opakowaniowych, zużytych baterii i niepotrzebnych urządzeń.



Produkt został wyprodukowany z wysokiej jakości materiałów i podzespołów, które można poddać recyklingowi i ponownie użyć.

DANE TECHNICZNE

Udźwig do 150kg, podziałka 0.1kg

Zasilanie: bateria 3V CR2032

- | | |
|-------------------------------------|--------------------------|
| 1. Wyświetlacz | 1f. Jednostki kalorii |
| 1a. Numer użytkownika | 1g. Jednostki wagi |
| 1b. Płeć | 1h. Wiek |
| 1c. Nawodnienie | 1i. Jednostki wysokości |
| 1d. Tłuszcz % / Mięśnie % / Kości % | 2. Platforma wagi |
| 1e. Wskaźnik otyłości | 3. Przyciski (SET, ▲, ▼) |

WYMIANA BATERII

- Otworzyć pokrywę baterii na spodzie urządzenia. Wyjąć zużytą baterię.
- Włożyć nową baterię zwracając uwagę na polaryzację.

POMIAR WAGI

Upewnić się, czy baterie są sprawne i włożone do urządzenia. Ustawić wagę na płaskiej, twardej powierzchni.

Stanąc na wadze. Uruchomi się ona automatycznie i skalibruje, następnie wskaże wynik pomiaru. Należy poczekać na ustabilizowanie się wyniku, będzie on pulsować przez pewien czas, następnie waga wyłączy się automatycznie.

USTAWIANIE PROFILI UŻYTKOWNIKÓW

Waga posiada pamięć 12 profili użytkowników. Zakres wzrostu wynosi od 100 do 250cm, wiek od 10 do 100 lat.

Proces wyboru parametrów zaczyna się od naciśnięcia przycisku SET. Wartość parametrów zmienia się przyciskami ▲, ▼. Zatwierdzenie parametru i przejście do kolejnego następuje po naciśnięciu przycisku SET :

- Wybór numeru profilu
- Wybór płci
- Wysokość
- Wiek

Po zatwierdzeniu ostatniego parametru, waga wskaże wartość 0,0 i następnie automatycznie się wyłączy.

W przypadku, gdy waga jest włączona, wyświetla 0,0, wejście do ustawień następuje po naciśnięciu przycisku SET przez 3 sekundy.

POMIAR WAGI Z ANALIZĄ

Uruchomić wagę przyciskiem SET. Wybrać profil użytkownika przyciskami ▲, ▼. Nastąpić na wagę, waga wskaże wartość 0,0. Wejść na wagę. Poczekać na zakończenie pomiaru 0000. Po zakończeniu pomiaru, waga wyświetli trzykrotnie wyniki: wagę, % tkanki tłuszczowej razem ze skalą otyłości, % nawodnienia, % tkanki mięśniowej, % tkanki kostnej, zalecana dzienna ilość kalorii. Następnie waga wyłączy się automatycznie.

WYŚWIETLENIE WARTOŚCI OSTATNIEGO POMIARU DLA PROFILU

Uruchomić wagę przyciskiem SET. Wybrać profil użytkownika przyciskami ▲, ▼. Nastąpić na wagę lub odczekać 6 sekund, waga wskaże wartość 0,0. Naciśnąć przycisk ▲ by przywołać ostatnie pomiary. W celu szybszego przewijania stron, używać przycisków ▲, ▼. Waga wyłączy się automatycznie po wyświetleniu pomiarów trzykrotnie.

ZMIANA JEDNOSTEK

Aby zmienić jednostki z metrycznych (kg) na imperialne (lb, st) lub odwrotnie, należy uruchomić wagę i znaleźć przycisk zmiany jednostek. Naciskając go jednostki zostają zmienione.

**WSKAZANIA BŁĘDÓW**

Err – Waga została przeciążona.



Lo – Niski poziom naładowania baterii, należy wymienić baterie.



C – Waga wymaga rekalkulacji, uruchom wagę ponownie.



ErrL - % ilość tłuszczu za niska



ErrH - % ilość tłuszczu za wysoka

W przypadku wyświetlenia błędu, jeżeli waga nie wyłączy się automatycznie po dłuższym czasie, należy wyjąć baterie na ponad 5 sekund.

CZYSZCZENIE I KONSERWACJA

Przecierać platformę wagi wilgotną ściereczką. Następnie wytrzeć do sucha. Nie zanużać wagi w wodzie i innych cieczach.

Důležité informace

- Před použitím přístroje si přečtěte návod k použití a postupujte podle pokynů v něm obsažených. Výrobce neodpovídá za škody způsobené použitím zařízení v nesouladu s jeho určeným použitím nebo nesprávnou manipulací. Uchovávejte si tento návod, abyste jej mohli používat i při následném používání zařízení.
- Přístroj je určen pouze pro domácí použití. Nepoužívejte k jiným účelům, které nejsou v souladu s určeným použitím.
- Nepoužívejte k lékařským a komerčním účelům.
- Toto zařízení smí používat děti od 8 let a osoby se sníženými fyzickými a duševními schopnostmi i osoby bez zkušeností nebo znalostí o tomto zařízení, pod podmínkou zajištění dohledu nebo instruktáži k používání zařízení bezpečným způsobem tak, aby byla rizika srozumitelně pochopena. Děti by si s přístrojem neměly hrát a provádět čištění a údržbu zařízení bez dozoru.
- Váha je precizní zařízení. Neházejte ní, nebijte ani netřeste s ní.
- Pokud se váha delší dobu nepoužívá, vyjměte z ní baterie.
- Baterie, které byly vyčerpány nebo nebyly používány delší dobu, mohou vytéci.
- Přístroj není určen pro osoby s kardiostimulátorem nebo jinými zdravotnickými implantáty. Měření tkáně se nedoporučuje těhotným ženám a osobám během dialýzy.
- Před vstupem na váhu zkontrolujte, zda je plošina suchá.
- Váha může být kluzká, pokud je její povrch vlhký.
- Váha nesmí být používána v blízkosti silných elektromagnetických polí.

CE Zařízení splňuje požadavky směrnice Evropské unie:
- O elektromagnetické kompatibilitě - Electromagnetic compatibility (EMC)

Výrobek je opatřen označením CE na popisném štítku



Je-li produkt označen tímto symbolem přeškrtnuté popelnice, podléhá produkt evropské směrnici 2012/19/EU. Seznamte se s požadavky místního systému zpětného odběru elektrických a elektronických zařízení. Postupujte v souladu s místními platnými předpisy. Výrobek nevyhazujte s běžným domácím odpadem. Odborná likvidace starého produktu předchází potenciálnímu poškození životního prostředí a zdraví.



Zařízení je vybaveno baterií, na níž se vztahuje evropská směrnice 2006/66/ES. Baterii nevyhazujte s běžným domácím odpadem. Seznamte se s místními předpisy o zpětném odběru baterií, jelikož odborná likvidace předchází potenciálnímu poškození životního prostředí a zdraví.

Informace o ochraně životního prostředí

Obal se skládá pouze z nezbytně nutných prvků. Byla vynaložena veškerá péče pro snadné třídění tří složek obalu: karton (krabice), polystyrénová pěna (vnitřní ochrana) a polyethylen (sáčky, ochranný arch). Zařízení je vyrobeno z materiálů, které lze recyklovat a po demontáži provedené specializovanou firmou znovu použít. Dodržujte místní předpisy o likvidaci obalových materiálů, použitých baterií a zařízení po skončení životnosti.



Produkt byl vyroben z vysoce kvalitních materiálů a složek, které lze recyklovat a opakovaně používat.

TECHNICKÉ ÚDAJE

Kapacita do 150kg, měřítko 0.1kg

Napájení: baterie 3V Cr2032

1. Displej

1a. Číslo uživatele

1b. Pohlaví

1c. Zavodnění

1d. Tuk % / Svalstvo % / Kosti %

1e. Míra obezity

1f. Jednotky kalorií

1g. Jednotky hmotnosti

1h. Věk

1i. Jednotky výšky

2. Platforma váhy

3. Tlačítka (SET, ▲, ▼)

VÝMĚNA BATERII

1. Otevřete kryt baterie na spodní straně zařízení. Vyjměte použitou baterii.

2. Vložte novou baterii s ohledem na polarizaci.

MĚŘENÍ HMOTNOSTI

Ujistěte se, že baterie fungují a jsou vloženy do zařízení. Umístěte váhu na plochý, tvrdý povrch.

Stoupněte si na váhu. Automaticky se spustí a zkalibruje, pak bude indikovat výsledek měření.

Počkejte až se výsledek stabilizuje, po nějakou dobu bude pulzovat, poté se váha automaticky vypne.

NASTAVENÍ PROFILŮ UŽIVATELŮ

Váha má paměť 12 uživatelských profilů. Rozsah výšky je od 100 do 250 cm, ve věku od 10 do 100 let.

Proces výběru parametrů začíná stisknutím tlačítka SET. Hodnota parametru se změní pomocí tlačítek ▲, ▼. Potvrzení parametru a přesunutí se na další nastane po stisknutí tlačítka SET :

1. Výběr čísla profilu
2. Výběr pohlaví
3. Výška
4. Věk

Po potvrzení posledního parametru se váha zobrazí hodnotě 0,0 a automaticky se vypne.

V případě, že je váha zapnuta, zobrazí se hodnota 0,0, možnost nastavení se objeví po stisknutí tlačítka SET na 3 sekundy.

MĚŘENÍ HMOTNOSTI S ANALÝZOU

Zapnout váhu tlačítkem SET. Pomocí tlačítek vyberte profil uživatele ▲, ▼. Našlápnout na váhu, váha zobrazí hodnotu 0,0. Stoupnout na váhu. Počkat, až skončí měření . Po měření váha zobrazí třikrát výsledky: hmotnost, % tělesného tuku spolu s měřítkem obezity, % zavodnění, % svalové hmoty, % kostní hmoty, doporučené denní množství kalorií. Pak se váha automaticky vypne.

ZOBRAZENÍ HODNOTY POSLEDNÍHO MĚŘENÍ PROFILU

Zapnout váhu tlačítkem SET. Pomocí tlačítek vyberte profil uživatele ▲, ▼. Našlápnout na váhu nebo počkat 6 vteřin, na váze se zobrazí hodnota 0,0. Zmáčknout tlačítko ▲ pro zobrazení hodnot posledního měření. Pro rychlejší posouvání použijte tlačítka ▲, ▼. Váha se automaticky vypne, když zobrazí měření třikrát.

ZMĚNA JEDNOTEK

Pro změnu jednotky z metrické (kg) na imperiální (lb, st) nebo naopak, je potřeba zapnout váhu a najít tlačítko pro změnu jednotek. Stisknutím tlačítka se jednotky změní.



INDIKACE CHYB



Err – Přetížení váhy.



Lo – Nízká kapacita baterie, je potřeba vyměnit baterii.



C – Váha vyžaduje recalibraci, restartujte váhu.



ErrL - % množství tuku příliš nízké.



ErrH - % množství tuku je příliš vysoké.

Pokud se zobrazí chyba a se váha po dlouhé době automaticky nevypne, je nutné vyjmout baterie na déle než 5 sekund.

ČIŠTĚNÍ A ÚDRŽBA

Utírat plošinu váhy vlhkým hadříkem. Poté vysušit. Nevkládejte váhu do vody nebo jiných kapalin.

Dôležité informácie

- Pred začatím používania zariadenia sa oboznámte s užívateľskou príručkou a dodržiavajte pokyny a odporúčania, ktoré sú v nej uvedené. Výrobca neodpovedá za škody, ktoré vznikli následkom používania zariadenia v rozpore s jeho určením alebo následkom jeho nesprávneho používania.
- Užívateľskú príručku uchovajte, aby ste ju mohli v prípade potreby použiť v budúcnosti.
- Zariadenie je určené iba na domáce, neprofesionálne použitie. Zariadenie nepoužívajte na vykonávanie prác, na ktoré nie je určené. Zariadenie nie je určené na zdravotnícke a komerčné účely.
- Toto zariadenie môžu používať deti vo veku od 8 rokov, ako aj osoby s obmedzenými fyzickými, senzorickými a rozumovými schopnosťami, ako aj osoby, ktoré nemajú príslušné vedomosti a skúsenosti s používaním zariadenia, ak budú pod neustálym dohľadom, alebo ak boli predtým príslušne zaškolené o spôsobe používania zariadenia bezpečným spôsobom, a pochopili riziko, ktoré súvisí s používaním tohto zariadenia. Deti sa so zariadením v žiadnom prípade nesmú hrať; bez dozoru nesmú zariadenie čistiť alebo vykonávať údržbu.
- Váha je precízne zariadenie. Váhu nepúšťajte z výšky, neudierajte ani netraste.
- Ak váhu nebudete dlhší čas používať, vyberte z nej všetky batérie. Batérie, ktoré sú vybité alebo ktoré sa dlhší čas nepoužívajú, môžu vytiectť.
- Zariadenie nie je určené pre osoby, ktoré majú implantovaný kardiostimulátor alebo iné zdravotnícke implantáty.
- Neodporúčame používať funkciu merania množstva tukového tkaniva tehotným ženám a ľuďom využívajúcim

dialýzu.

- Predtým, než sa postavíte na váhu, uistite sa, či je plocha váhy suchá. Keď je plocha váhy vlhká, váha môže byť šmykľavá.
- Váha sa nesmie používať v blízkosti silných elektromagnetických polí.

 Zariadenie zodpovedá nárokom smerníc Európskej únie:
- Elektromagnetická kompatibilita - Electromagnetic compatibility (EMC)
Výrobok je na typovom štítku označený CE



Pokiaľ sa na zariadení nachádza symbol preškrtnutého odpadkového koša, znamená to, že sa na tento výrobok vzťahujú ustanovenia európskej smernice 2012/19/EU. Zoznámte sa s podmienkami týkajúcimi sa miestneho systému zberu elektrického a elektronického odpadu. Postupujte v súlade s miestnymi predpismi. Tento produkt nie je možné vyhodiť spoločne s bežným domácim odpadom. Správne odstránenie starého výrobku zabraňuje prípadným negatívnym následkom na prírodné prostredie a na ľudské zdravie.



Zariadenie je vybavené batériou, ktorá spadá pod európsku smernicu 2006/66/ES. Batérie nemôžu byť vyhodené spoločne s domácim odpadom. Zoznámte sa s miestnymi predpismi týkajúcimi sa oddeleného zberu batérií, pretože správna likvidácia zabraňuje prípadným negatívnym následkom na životné prostredie a na ľudské zdravie.

Informácie o ochrane životného prostredia

Balenie obsahuje len nevyhnutné súčasti. Bolo vyvinuté všetko úsilie, aby tri materiály tvoriace obal šlo ľahko oddeliť: lepenku (škatuľa), polystyrénovú penu (ochrana vnútra) a polyetylén (vrecká, ochranná fólia). Zariadenie bolo vyrobené z materiálov, ktoré sa dajú recyklovať a znovu použiť po ich demontovaní špecializovanou firmou. Dodržujte miestne predpisy týkajúce sa likvidácie obalových materiálov, použitých batérií a nepotrebných zariadení.



Výrobok bol vyprodukovaný z vysoko kvalitných materiálov a súčiastok, ktoré možno recyklovať a znovu použiť.

TECHNICKÉ ÚDAJE

Rozsah merania do 150 kg, presnosť merania 0,1 kg
Zdroj: batéria 3 V Cr2032

- | | |
|--------------------------------|-------------------------|
| 1. Displej | 1f. Jednotky kalórií |
| 1a. Číslo užívateľa | 1g. Jednotky hmotnosti |
| 1b. Pohlavie | 1h. Vek |
| 1c. Hydratácia | 1i. Jednotky výšky |
| 1d. Tuky % / Svaly % / Kostí % | 2. Plocha váhy |
| 1e. Ukazovateľ obezity | 3. Tlačidlá (SET, ▲, ▼) |

VÝMENA BATÉRIÍ

- Otvorte veko komory batérií, ktoré sa nachádza na spodnej strane. Vybrať opotrebovanú batériu.
- Vložte novú batériu, zachovajte správnu polarizáciu.

MERANIE HMOTNOSTI

Skontrolujte, či sú batérie nabité a či sú správne vložené do zariadenia. Váhu položte na plochý, tvrdý povrch.

Postavte sa na váhu. Váha sa automaticky spustí a nakalibruje, následne ukáže výsledok merania. Počkajte, kým sa výsledok merania stabilizuje, istý čas bude blikať, následne sa váha automaticky vypne.

NASTAVOVANIE PROFILOV UŽÍVATEĽOV

Váha má pamäť na 12 užívateľských profilov. Rozsah zrastu je od 100 do 250 cm, rozsah veku od 10 do 100 rokov.

Proces výberu parametrov spustíte stlačením tlačidla SET. Hodnota parametrov sa mení stláčaním tlačidiel ▲, ▼. Nastavenie parametru potvrdíte stlačením tlačidla SET, a následne prejdete na nasledujúce nastavenie:

- Výber čísla profilu
- Pohlavie
- Výška
- Vek

Keď potvrdíte posledný parameter, váha ukáže hodnotu 0,0 a následne sa automaticky vypne.

Keď je váha zapnutá, zobrazuje 0,0, keď chcete prejsť na nastavenia, stlačte a na 3 sekundy podržte tlačidlo SET.

MERANIE VÁHY S ANALÝZOU

Váhu spustíte stlačením tlačidla SET. Vyberte profil užívateľa stláčaním tlačidiel ▲, ▼. Postavte sa na váhu, váha ukáže hodnotu 0,0. Zídte z váhy. Počkajte, kým sa meranie ukončí . Keď sa skončí meranie, váha trikrát zobrazí výsledky: hmotnosť, % tukového tkaniva spolu s ukazovateľom obezity, % hydratácie, % svalového tkaniva, % kostného tkaniva, odporúčané denné množstvo kalórií. Následne sa váha automaticky vypne.

ZOBRAZOVANIE HDNÔT POSLEDNÉHO MERANIA DANÉHO PROFILU

Váhu spustíte stlačením tlačidla SET. Vyberte profil užívateľa stláčaním tlačidiel ▲, ▼. Staňte na váhu alebo počkajte 6 sekúnd, váha ukáže hodnotu 0,0. Stlačením tlačidla ▲ zobrazíte posledné merania. Keď chcete stránky meraní prevíjať rýchlejšie, stláčajte tlačidlá ▲, ▼. Keď váha trikrát zobrazí výsledky, automaticky sa vypne.

ZMENA JEDNOTIEK

Keď chcete zmeniť jednotky, z metrických (kg) na imperiálne (lb, st) alebo naopak, zapnite váhu a stlačte tlačidlo zmeny jednotiek. Jednotky sa zmenia po stlačení tlačidla.



KÓDY PORÚCH

Err – Váha bola preťažená.



Lo – Batérie sú príliš vybité, vymeňte ich na nové.



C – Váha sa musí opätovne nakalibrovať, opäť ju spustite.



ErrL - % príliš nízke množstvo tukového tkaniva.



ErrH - % príliš vysoké množstvo tukového tkaniva.

Keď sa zobrazí kód poruchy, ak sa váha po dlhšom čase automaticky nevypne, vyberte batérie aspoň na 5 sekúnd.

ČISTENIE A ÚDRŽBA

Plochu váhy utierajte vlhkou handričkou. Následne poutierajte dosucha. Váhu neponárajte do vody ani do iných kvapalín.

Fontos információk

- A készülék használatának megkezdése előtt kérjük, olvassa el a használati útmutatót és kövesse a benne foglalt utasításokat. A készülék nem rendeltetésszerű használatából vagy nem megfelelő kezeléséből eredő károkért a gyártó felelősséget nem vállal. A használati utasítást őrizze meg, hogy a termék jövőbeni használata során is a rendelkezésére álljon.
 - A készülék kizárólag háztartási használatra alkalmas. Más, nem rendeltetésszerű célokra nem használható. Ne használja orvosi és kereskedelmi célokra.
 - Jelen terméket 8 évnél idősebb gyermekek, fizikai vagy értelmi fogyatékossgal élő személyek, valamint a termék használatában kis tapasztalattal rendelkező személyek is használhatják, vagy megfelelő felügyelet mellett, vagy ha ki lettek oktatva a termék biztonságos használatáról.
 - Gyermekek ne játsszanak a termékkel és felügyelet nélkül ne tisztítsák és ne végezzenek rajta karbantartási munkálatokat. A mérleg precíziós berendezés. Nem szabad leejteni, valamint ütésnek és rezgésnek kitenni.
 - Ha a mérleg hosszabb ideig használaton kívül marad, ki kell venni belőle az elemet. A lemerült, vagy hosszabb ideig nem használt elemek szivároghatnak.
 - A berendezést nem használhatják szívritmus-szabályozóval vagy egyéb orvosi implantátummal rendelkező személyek. Nem ajánlott a szövetek számának mérésére szolgáló funkció használata terhes nők vagy dialízises kezelésben részesített személyek esetében.
- A mérleg használata előtt győződjön meg arról, hogy a felülete száraz-e. A mérési felület nedvesedése esetén a mérleg csúszós lehet.

A mérleget nem szabad erős elektromágneses terek közelében használni.



A berendezés az Európai Unió irányelvei követelményeinek megfelel:

- Elektromágneses összeférhetőség - Electromagnetic compatibility (EMC)

A berendezés az adattáblán CE jelöléssel ellátott.



Amennyiben a berendezésen áthúzott szemeteskosár jelölés található, a termék a 2012/19/EU irányelv rendelkezései hatálya alá tartozik. Kérjük, ismerkedjen meg a helyi elektromos és elektronikus hulladékgyűjtési rendszer szabályaival. A helyi előírások szerint járjon el. A terméket háztartási hulladékokkal együtt nem dobja ki. Az elhasznált termék megfelelő ártalmatlanításával a természetre és emberi egészségre gyakorolt esetleges káros hatásait akadályozza meg.



A berendezés a 2006/66/EK irányelvben meghatározott elemmel ellátott. Az elemet háztartási hulladékokkal együtt ne dobja ki. Kérjük, ismerkedjen meg a helyi elkülönített elemgyűjtési szabályokkal, mivel a megfelelő ártalmatlanításukkal a természetre és emberi egészségre gyakorolt esetleges káros hatásait akadályozza meg.

Környezetvédelmi információk

A csomagolás kizárólag nélkülözhetetlen elemeket tartalmaz. Minden erőfeszítést elkövettek annak érdekében, hogy a csomagolás három komponense könnyen elkülöníthető legyen: karton (doboz), polisztirol (belső védelem) és polietilén (zacskók, védőlap). A berendezés újrahasznosítható anyagokból készült, erre szakosodott cég által elvégzett szétszerelését követően elemei újra használhatók. A helyi csomagolóanyagok, elhasznált elemek és felesleges berendezések ártalmatlanítására vonatkozó előírások betartása szükséges.



A termék kiváló minőségű, újrahasznosítható anyagokból és alkatrészekből készült.

MŰSZAKI ADATOK

150kg-os terhelhetőség, 0.1kg-os mérési pontosság

Tápellátás: 3V CR2032 elem

- | | |
|-------------------------------|---------------------|
| 1. Kijelző | 1f. Kalória |
| 1a. Felhasználó száma | 1g. Súly |
| 1b. Nem | 1h. Kor |
| 1c. Hidratáltság | 1i. Magasság |
| 1d. Zsír % / Izom % / Csont % | 2. Mérési felület |
| 1e. Testtömeg-index | 3. gomb (SET, ▲, ▼) |

ELEMCSERE

1. Nyissa ki a készülék alján található elemtartó fedelét. Vegye ki az elhasznált elemeket.
2. Helyezze be az új elemeket a pólusok figyelembevételével.

SÜLYMÉRÉS

Győződjön meg arról, hogy az elemek működőképesek-e és be vannak-e helyezve a készülékbe. Helyezze a mérleget kemény vízszintes felületre.

Álljon rá a mérlegre. A készülék az automatikus bekapcsolást és kalibrációt követően kijelzi a mérési eredményt. Várja meg, hogy az érték stabilizálódjon, egy ideig villogni fog, majd a mérleg automatikusan kikapcsol.

FELHASZNÁLÓI PROFILOK BEÁLLÍTÁSA

A mérleg 12 felhasználói profil elmentésére képes. A magasság 100 és 250 cm között, a kor pedig 10 és 100 között állítható.

A paraméterek kiválasztásának folyamata a SET gomb megnyomásával kezdődik. A paraméterek értékei a ▲, ▼ gombokkal változtathatók. A paraméter jóváhagyása és a következő kiválasztása a SET gomb megnyomásával történik:

1. Profil számának kiválasztása
2. Nem kiválasztása
3. Magasság
4. Kor

Az utolsó paraméter jóváhagyása után a mérleg 0,0 értéket fogja kijelezni, majd automatikusan kikapcsol.

Ha a mérleg be van kapcsolva és 0,0 értéket mutat, a beállításokat a SET gomb 3 másodperces lenyomva tartásával lehet megnyitni.

SÜLYMÉRÉS ELEMZÉSSEL

Indítsa el a mérleget a SET gomb megnyomásával. Válassza ki a felhasználói profilt a ▲, ▼ gombokkal. Érintse meg lábbal a mérleget, majd a 0,0 érték megjelenése után álljon rá. Várja meg a mérés befejezését [0000]. A mérés befejezése után a mérleg háromszor megjeleníti az alábbi értékeket: súly, zsírszövet %-os értéke és testtömeg-index, hidratáltság %-os értéke, csontszövet %-os értéke, ajánlott napi kalóriamennyiség. Ezt követően a mérleg automatikusan kikapcsol.

AZ ADOTT PROFIL UTOLSÓ MÉRÉSI ÉRTÉKÉNEK MEGJELENÍTÉSE

Indítsa el a mérleget a SET gomb megnyomásával. Válassza ki a felhasználói profilt a ▲, ▼ gombokkal. Érintse meg lábbal a mérleget, vagy várjon 6 másodpercet, a mérlegen a 0,0 érték fog megjelenni. Nyomja meg a ▲ gombot az utolsó mérési eredmény előhívásához. A gyorsabb lapozáshoz használja a ▲, ▼ gombokat. A mérleg az értékek háromszoros megjelenítése után automatikusan kikapcsol.

MÉRTÉKEGYSÉG MÓDOSÍTÁSA

A metrikus (kg) és angolszász (lb, st) mértékegységek közötti váltáshoz kapcsolja be a mérleget és keresse meg a mértékegység-váltó gombot. A gomb megnyomásával megváltoznak a mértékegységek.

**HIBAÜZENETEK**

Err – A mérleg túlterhelésre került.



Lo – Alacsony elemöltöttség, cserélje ki az elemet.



C – A mérleg ismételt kalibrációt igényel, indítsa újra.



ErrL - % túl alacsony zsírmennyiség.



ErrH - % túl magas zsírmennyiség.

Ha hibaüzenet megjelenésekor a mérleg hosszabb idő után sem kapcsol ki automatikusan, vegye ki legalább 5 másodpercre az elemet.

TISZTÍTÁS ÉS KARBANTARTÁS

Törölje le a mérleg felületét nedves ronggyal. Ezt követően törölje szárazra. Ne merítse a mérleget vízbe vagy egyéb folyadékba.

Pomembne informacije

- Pred začetkom uporabe naprave je treba prebrati navodila za uporabo in slediti njihovim določilom. Proizvajalec ne odgovarja za škodo, ki nastane zaradi neprimerne uporabe oz. neustreznega ravnanja z napravo. Ta navodila za uporabo je treba shraniti, da bi jih lahko uporabljali tudi v prihodnosti. Naprava se uporablja izključno v gospodinjstvu. Ne uporabljati v nasprotju z namenom. Ne uporabljati v medicinske in komercialne namene.
- Napravo lahko uporabljajo otroci od 8. leta starosti naprej, fizično omejene, duševnomotene osebe in ljudje, ki nimajo izkušenj s tovrstno opremo, toda samo takrat, kadar je zagotovljen nadzor oz. usposabljanje glede varne uporabe, tako da se seznanijo z morebitnimi tveganji. Otroci se ne smejo igrati z napravo. Naprave ne smejo čistiti ali vzdrževati brez nadzora.
- Tehnica je precizna naprava. Naprave se ne sme pustiti, da pade na tla, udarjati ali tresti.
- Če se tehnica dlje časa ne uporablja, je treba odstraniti baterije. Porabljene baterije oz. baterije, ki se ne uporabljajo več časa, lahko puščajo tekočino.
- Naprava ni namenjena osebam z vstavljenim srčnim spodbujevalnikom ali z drugimi medicinskimi vsadki. Uporaba funkcije merjena količina tkiva ni priporočena za nosečnice in ljudi med dializo.
- Preden se stopi na tehcnico, se je treba prepričati, da je platforma suha. Tehnica je lahko spolzka, ko je njena površina vlažna.
- Tehnice ne uporabljati v bližini močnih elektromagnetnih polj.

Naprava je skladna z zahtevami smernic Evropske unije: - Elektromagnetna združljivost - Electromagnetic compatibility (EMC)

Izdelek označen s CE na podatkovni ploščici.



Če se na napravi nahaja oznaka - prekrižan zabojnik za odpadke, to pomeni, da za izdelek veljajo določila evropske smernice 2012/19/EU. Seznaniti se je treba z lokalnimi zahtevami za zbiranje električnih ter elektronskih odpadkov. Ukrepiti je treba v skladu z lokalnimi predpisi. Izdelka se ne sme odstranjevati skupaj z navadnimi odpadki. Ustrezno odstranjevanje starega izdelka pomaga izključiti morebitne negativne učinke na okolje in človekovo zdravje.



Naprava je opremljena z baterijo, ki jo določa evropska smernica 2006/66/WE. Baterije se ne sme odstranjevati skupaj z gospodinjstvi odpadki. Potrebno se je seznaniti z lokalnimi predpisi za ločeno zbiranje odpadnih baterij, ker le ustrezna odstranitev preprečuje morebitne negativne učinke za okolje in človekovo zdravje.

Podatki za varovanje okolja

Komplet vsebuje samo potrebne elemente. Prizadevali smo si, da bodo vsi tri elementi embalaže lahko odstranljivi: karton (škatla), polistirenska pena (zunanja zaščita) in polietilen (vreče, zaščitni plast). Naprava izvedena iz materialov, ki se lahko reciklirajo, ter jih lahko po demontaži s strani strokovnega podjetja ponovno uporabljamo. Upoštevati je treba lokalne predpise za odstranjevanje embalaž, porabljenih baterij ter nepotrebnih naprav.



Naprava izdelana iz visokokakovostnih materialov ter komponent, ki se lahko reciklirajo in ponovno uporabijo.

TEHNIČNI PODATKI

Nosilnost do 150 kg, razdelek 0,1 kg

Napajanje: baterija 3V Cr2032

- | | |
|-------------------------------|-----------------------|
| 1. Prikazovalnik | 1f. Enota kalorij |
| 1a. Številka uporabnika | 1g. Enota teže |
| 1b. Spol | 1h. Starost |
| 1c. Hidracija | 1i. Enota višine |
| 1d. Maščoba%/Mišice %/Kosti % | 2. Platforma tehtnice |
| 1e. Indikator debelosti | 3. Tipke (SET, ▲, ▼) |

ZAMENJAVA BATERIJE

1. Odpreti pokrov baterije v spodnjem delu naprave. Odstraniti porabljeno baterijo.
2. Namestiti novo baterijo. Paziti na polarnost.

MERJENJE TEŽE

Prepričati se, da baterije delujejo in da so nameščene v napravi. Postaviti tehtnico na ravni, trdi podlagi. Stopiti na tehtnico. Tehtnica se samodejno vklopi in kalibrira, nato prikaže izid merjenja. Počakati je treba, da se izid stabilizira. Izid bo utripal nekaj časa, nato se tehtnica samodejno izklopi.

NASTAVLJANJE UPORABNIŠKIH PROFILOV

Tehtnica se spomni 12 uporabniških profilov. Razpon višine je od 100 do 250 cm, starosti od 10 do 100 let.

Postopek izbire parametrov se začne s pritiskom na tipko SET. Vrednost parametrov se lahko spreminja s pritiskoma ▲, ▼. Za potrditev parametra in prehod na naslednjega je treba pritisniti tipko SET.

1. Izbira številke profila
2. Izbira spola
3. Višina
4. Starost

Po potrditvi zadnjega parametra se na tehtnici prikaže vrednost 0,0, nato se samodejno izklopi.

Ko je tehtnica vklopljena, je na prikazovalniku prikazana vrednost 0,0. Na nastavitve se lahko preide s pritiskom na tipko SET, ki traja 3 sekunde.

MERJENJE Z ANALIZO

Vklopiti tehtnico s tipko SET. Izbrati uporabniški profil s pritiskoma ▲, ▼. Rahlo stopiti na tehtnico, ki bo prikazala vrednost 0,0. Nato popolnoma stopiti na tehtnico. Počakati, dokler se merjenje ne konča.

 Po končanem merjenju tehtnica trikrat prikaže izide: težo, % maščobnega tkiva skupaj s skalo debelosti, % hidracije, % mišičnega tkiva, % kostnega tkiva, priporočen dnevni vnos kalorij. Nato se tehtnica samodejno izklopi.

PRIKAZ VREDNOSTI ZADNJEGA MERJENJA ZA DOLOČEN PROFIL

Vklopiti tehtnico s tipko SET. Izbrati uporabniški profil s pritiskoma ▲, ▼. Rahlo stopiti na tehtnico oz. počakati 6 sekund. Tehtnica prikaže vrednost 0,0. Pritisniti tipko ▲; tehtnica prikaže izide zadnjih meritev. Za hitrejše premikanje po straneh je treba uporabljati tipki ▲, ▼. Tehtnica se samodejno izklopi, ko trikrat prikaže izide merjenja.

SPREMEMBA ENOT

Da bi spremenili enote z metričnih (kg) v anglosaške (lb, st) ali nasprotno, je treba vklopiti tehtnico in najti tipko za spremembo enot. Enote se spremenijo s pritiskom na to tipko.



PRIKAZ NAPAK



Err – Tehtnica je preobremenjena.



Lo – Nizka raven napolnjenosti baterij; treba je zamenjati baterije.



C – Tehnica zahteva ponovno kalibriranje; treba je ponovno vključiti tehniko.



ErrL – % premajhna količina maščobe.



ErrH – % prevelika količina maščobe.

Ko se prikaže napaka, tehnica pa se ne izklopi samodejno, je treba baterije odstraniti za več kot 5 sekund.

ČIŠČENJE IN VZDRŽEVANJE

Platformo tehnice čistiti z vlažno krpo. Nato obrisati do suhega. Ne potapljati v vodo ali druge tekočine.

Važne obavijesti

- Prije nego počnete s korištenjem uređaja pročitajte upute za upotrebu i postupajte u skladu sa smjernicama koje sadrže.
- Proizvođač ne snosi odgovornost za štete uzrokovane korištenjem uređaja koje nije u skladu s njegovom namjenom ili nepravilnim rukovanjem. Upute za upotrebu čuvajte da biste ih mogli upotrijebiti i kasnije tijekom korištenja uređaja.
- Uređaj je namijenjen isključivo za kućnu upotrebu. Ne koristite uređaj za ono za što nije namijenjen. Ne koristite uređaj u medicinske i komercijalne svrhe.
- Ovaj uređaj mogu koristiti djeca starija od 8 godina i osobe sa smanjenim fizičkim ili mentalnim sposobnostima kao i osobe koje nemaju iskustva ili nisu upoznate s uređajem, ako ga koriste uz nadzor ili ako su dobile upute za korištenje uređaja na siguran način i ako su obaviještene o mogućim opasnostima. Djeca se ne smiju igrati uređajem i bez nadzora ga čistiti i održavati.
- Vaga je precizni uređaj. Nemojte je ispuštati, udarati niti je tresti.
- Ako se vaga dulje vremena ne koristi, izvadite iz nje baterije.
- Istrošene baterije ili baterije koje se nisu koristile dulje vremena mogu curiti.
- Uređaj nije namijenjen za osobe s elektrostimulatorom srca ili drugim medicinskim implantima. Nije preporučeno korištenje funkcije mjerenja količine tkiva kod trudnica niti kod osoba koje koriste dijalizu.
- Prije stajanja na vagu provjerite je li platforma suha. Vaga može biti sklizava ako je njena površina vlažna.
- Vaga se ne smije koristiti blizu snažnih elektromagnetskih polja.

Uređaj je kompatibilan sa zahtjevima direktiva EU: - Elektromagnetska podudarnost - Electromagnetic compatibility (EMC)

Proizvod označen CE na natpisnoj pločici



Ako uređaj ima znak prekrštenog kontejnera za smeće, to znači da je proizvod pokriven odredbama Europske direktive 2012/19/EU. Molimo pogledajte zahtjeve lokalnog sustava za prikupljanje električnog i elektroničnog otpada. Postupajte u skladu s lokalnim propisima. Ne bacajte ovaj proizvod zajedno s kućnim otpadom. Pravilno odlaganje isluženog uređaja će spriječiti potencijalne negativne posljedice za prirodni okoliš i ljudsko zdravlje.



Uređaj je opremljen s baterijama obuhvaćenim Europskom direktivom 2006/66/WE. Baterije se ne smiju odlagati zajedno s komunalnim otpadom. Molimo pogledajte lokalni propisi za odvojeno prikupljanje baterija jer ispravno odlaganje će spriječiti potencijalne negativne posljedice na okoliš i zdravlje ljudi.

Informacije o zaštiti okoliša

Paket uključuje samo neophodne elemente. Pobrinuli smo se da tri komponente materijala za pakiranje lako se odvajaju: karton (kutija), polistirenska pjena (zaštita iznutra) i polietilen (vrećice, zaštitna folija). Uređaj izrađen od materijala koji se mogu reciklirati i ponovo upotrijebiti nakon demontaže od strane specijalizirane tvrtke. Poštujte lokalne propise o odlaganju ambalaže, iskorištenih baterija i nepotrebne opreme.



Proizvod je izrađen od visokokvalitetnih materijala, koji se mogu reciklirati i ponovo upotrijebiti.

TEHNIČKI PODACI

Kapacitet do 150 kg, mjerni korak: 0,1 kg

Napajanje: baterija 3V Cr2032

- | | |
|----------------------------------|-----------------------|
| 1. Zaslon | 1f. Jedinice kalorija |
| 1a. Broj korisnika | 1g. Jedinice težine |
| 1b. Spol | 1h. Dob |
| 1c. Hidratiziranost | 1i. Jedinice visine |
| 1d. Mast % / Mišići % / Kostii % | 2. Platforma vage |
| 1e. Indikator pretilosti | 3. Tipke (SET, ▲, ▼) |

IZMJENA BATERIJA

1. Otvorite poklopac pretinca za baterije na dnu uređaja. Izvadite istrošenu bateriju.
2. Umetnite novu bateriju, vodeći računa o polaritetu.

MJERENJE TEŽINE

Provjerite rade li baterije pravilno i jesu li umetnute u uređaj. Postavite vagu na ravnu i tvrdvu površinu. Stanite na vagu. Pokrenut će i kalibrirat će se automatski, a zatim će pokazati rezultat mjerenja. Pričekajte dok se rezultat ne stabilizira – neko vrijeme će pulsirati, a zatim se uređaj automatski isključi.

PODEŠAVANJE PROFILA KORISNIKA

Vaga ima memoriju za 12 profila korisnika. Raspon visina iznosi od 100 do 250 cm, dob od 10 do 100 godina.

Proces izbora parametara počinje pritiskom na tipku SET. Vrijednost parametara mijenja se pomoću tipki ▲, ▼. Potvrđivanje parametra i prelazak na sljedeći slijedi nakon pritiska na tipku SET.

1. Izbor broja profila
2. Izbor spola
3. Visina
4. Dob

Nakon što potvrdite posljednji parametar, vaga će pokazati vrijednost 0,0 i zatim će se isključiti.

Kada je vaga uključena, pokazuje 0,0, ulazak u postavke vrši se pridržavanjem tipke SET 3 sekunde.

MJERENJE TEŽINE S ANALIZOM

Pokrenite vagu pritiskom na tipku SET. Izaberite profil korisnika pomoću tipki ▲, ▼. Stupite na vagu; vaga će pokazati vrijednost 0,0. Stanite na vagu. Pričekajte dok se mjerenje ne završi. 0000. Nakon mjerenja vaga će tri puta pokazati rezultate: težinu, % masnog tkiva zajedno sa skalom pretilosti, % hidratiziranosti, % mišićnog tkiva, % koštanog tkiva, preporučenu dnevnu količinu kalorija. Zatim će se vaga automatski isključiti.

PRIKAZIVANJE VRIJEDNOSTI POSLJEDNJEG MJERENJA U PROFILU

Pokrenite vagu pritiskom na tipku SET. Izaberite profil korisnika pomoću tipki ▲, ▼. Nastupite na vagu ili pričekajte 6 sekundi; vaga će pokazati vrijednost 0,0. Pritisnite tipku ▲ za prikazivanje posljednjih rezultata. Za brže skrolanje stranica, koristite tipke ▲, ▼. Nakon trokratnog prikazivanja rezultata vaga će se automatski isključiti.

PROMJENA JEDINICA

Da biste mijenjali metrički (kg) sustav mjera u imperijalni (lb, st) ili obrnuto, pokrenite vagu i nađite tipku za promjenu jedinica. Pritiskanjem na ovu tipku mijenjate jedinice.



POPIS GREŠAKA



Err – Vaga je preopterećena.



Lo – Niska razina napunjenosti baterija, treba izmijeniti baterije.



C – Vaga zahtijeva kalibriranje, ponovno pokrenuti vagu.



ErrL - % količina masti preniska.



ErrH - % količina masti previsoka.

Kada se pojavi greška, ako se vaga ne isključi automatski nakon dužeg vremena, izvaditi baterije za više od 5 sekundi.

ČIŠĆENJE I ODRŽAVANJE

Obrišite platformu vage vlažnom krpicom. Zatim osušite suhom krpicom. Ne potapajte u vodu niti u druge tekućine.

σημαντικές πληροφορίες

- Πριν αρχίσετε να χρησιμοποιείτε τη συσκευή πρέπει να διαβάσετε τις οδηγίες χρήσης και να ακολουθήσετε τις οδηγίες που αναφέρονται εκεί. Ο κατασκευαστής δεν φέρει ευθύνη για τις ζημιές προκαλούνται από χρήση της συσκευής με τρόπο ακατάλληλο από τον προορισμό της ή από ακατάλληλο χειρισμό της. Πρέπει να αποθηκεύσετε τις οδηγίες χρήσης προκειμένου να τις χρησιμοποιήσετε ξανά για επόμενη χρήση της συσκευής.
- Συσκευή μόνο για οικιακή χρήση. Μην χρησιμοποιείτε τη συσκευή για σκοπούς άλλους από τον προορισμό της. Μην χρησιμοποιείτε για ιατρικούς ή εμπορικούς σκοπούς.
- Η παρούσα συσκευή δεν επιτρέπεται να χρησιμοποιείται από παιδιά ηλικίας κάτω των 8 ετών και από πρόσωπα με μειωμένες φυσικές, πνευματικές ικανότητες και από τα πρόσωπα που δεν έχουν εμπειρία, αν δεν διασφαλιστεί εποπτεία ή εκμάθηση σχετικά με χρήση της συσκευής με ασφαλή τρόπο έτσι, ώστε ο σχετικός κίνδυνος να είναι κατανοητός. Τα παιδιά δεν επιτρέπεται να παίζουν με τη συσκευή ούτε να εκτελούνε εργασίες καθαρισμού και συντήρησης της συσκευής.
- Η ζυγαριά είναι μια ακριβής συσκευή. Δεν θα πρέπει να πέσει, να χτυπήσει ούτε να δονηθεί.
- Αν η ζυγαριά δεν χρησιμοποιηθεί για αρκετό καιρό, πρέπει να της βγάλετε τις μπαταρίες. Οι μπαταρίες που αποφορτίστηκαν ή δεν χρησιμοποιήθηκαν πολύ καιρό μπορεί να υποστούν διαρροή.
- Η συσκευή δεν προορίζεται για τα πρόσωπα με εμφυτευμένο βηματοδότη ή άλλα ιατρικά μοσχεύματα. Στις έγκυους γυναίκες και στους ανθρώπους κατά τη διάρκεια της αιμοκάθαρσης δεν προτείνεται να χρησιμοποιήσουν τον

τρόπο λειτουργίας μέτρησης ποσοτήτων ιστών.

- Πριν να βαδίσετε στη ζυγαριά, βεβαιωθείτε ότι η πλατφόρμα είναι στεγνή. Η ζυγαριά μπορεί να είναι γλιστερή, αν η επιφάνειά της είναι υγρή.
- Η ζυγαριά δεν επιτρέπεται να χρησιμοποιηθεί δίπλα σε ισχυρά ηλεκτρο-μαγνητικά πεδία.

CE Η συσκευή είναι συμβατή με τις απαιτήσεις των οδηγιών της Ευρωπαϊκής Ένωσης:

- Ηλεκτρομαγνητική συμβατότητα - Electromagnetic compatibility (EMC)

Προϊόν επισημασμένο με το σύμβολο CE στην ονομαστική πινακίδα



Αν πάνω στη συσκευή βρίσκεται το σύμβολο του διαγραμμένου κάδου αυτό σημαίνει ότι το προϊόν καλύπτεται με τους κανονισμούς της ευρωπαϊκής οδηγίας 2012/19/EU. Πρέπει να εξοικειωθείτε με τις σχετικές απαιτήσεις του τοπικού συστήματος συγκέντρωσης απορριπτόμενου εξοπλισμού και υπολειμμάτων υλικού διάλυσης. Πρέπει να ακολουθήσετε τους τοπικούς κανονισμούς. Μην απορρίψετε το προϊόν μαζί με κανονικά οικιακά απορρίμματα. Η κατάλληλη απόρριψη παλιού προϊόντος προστατεύει από τα αρνητικά αποτελέσματα για το φυσικό περιβάλλον και την ανθρώπινη υγεία.



Η συσκευή είναι εξοπλισμένη με μπαταρίες οι οποίες ορίζονται με την ευρωπαϊκή οδηγία 2006/66/EK. Δεν επιτρέπεται να απορρίπτετε τις μπαταρίες μαζί με τα οικιακά απορρίμματα. Πρέπει να εξοικειωθείτε με τους τοπικούς κανονισμούς σχετικά με την ξεχωριστή συγκέντρωση μπαταριών διότι η κατάλληλη διάθεση προστατεύει από πιθανά αρνητικά αποτελέσματά της για το φυσικό περιβάλλον και την ανθρωπινή ζωή.

Πληροφορίες για την προστασία του περιβάλλοντος

Η συσκευασία περιέχει μόνο απαραίτητα στοιχεία. Προσπαθήσαμε πολύ να ξεχωριστούν εύκολα τα τρία συστατικά συσκευασίας: χαρτί (κουτί), αφρός πολυστερίνης (προστατευτικά μέσα στη συσκευασία) και πολυαιθυλένιο (σακούλες, προστατευτικό φύλλο). Η συσκευή κατασκευάστηκε από υλικά τα οποία μπορούν να ανακυκλωθούν και να χρησιμοποιηθούν ξανά μετά την αποσυναρμολόγησή τους. Πρέπει να ακολουθήσετε τους τοπικούς κανονισμούς σχετικά με τη διάθεση των υλικών συσκευασίας, μεταχειρισμένων μπαταριών και των περιττών συσκευών.



Το προϊόν κατασκευάστηκε από υλικά υψηλής ποιότητας και από συστήματα τα οποία μπορούν να ανακυκλωθούν και να χρησιμοποιηθούν ξανά.

ΤΕΧΝΙΚΑ ΣΤΟΙΧΕΙΑ

Μέγιστο βάρος έως 150kg, κλίμακα 0,1kg

Τροφοδοσία: μπαταρία 3V Cr2032

- | | |
|-------------------------------|-----------------------|
| 1. Ένδειξη | 1f. Μονάδες θερμίδων |
| 1a. Αριθμός χρήστη | 1g Μονάδες βάρους |
| 1b. Φύλο | 1h. Ηλικία |
| 1c. Ενυδάτωση | 1i. Μονάδες ύψους |
| 1d. Λίπος % / Μύες % / Οστά % | 2. Πλατφόρμα ζυγαριάς |
| 1e. Δείκτης παχυσαρκίας | 3. Κουμπί (SET, ▲, ▼) |

ΑΝΤΙΚΑΤΑΣΤΑΣΗ ΜΠΑΤΑΡΙΩΝ

1. Ανοίξτε το κάλυμμα της μπαταρίας στοκάτω μέρος της συσκευής. Βγάλτε τη μεταχειρισμένη μπαταρία.
2. Τοποθετήστε καινούρια μπαταρία προσέχοντας την πόλωση.

ΜΕΤΡΗΣΗ ΒΑΡΟΥΣ

Βεβαιωθείτε αν βάλατε τις μπαταρίες σωστά στη συσκευή. Βάλτε τη ζυγαριά σε επίπεδη σκληρή επιφάνεια.

Σταθείτε πάνω στη ζυγαριά. Αυτή θα ενεργοποιηθεί και θα βαθμονομηθεί αυτόματα και στη συνέχεια θα σας δείξει το αποτέλεσμα της μέτρησης. Πρέπει να περιμένετε να σταθεροποιηθεί το αποτέλεσμα το οποίο θα αναβοσβήσει για λίγο και στη συνέχεια η ζυγαριά θα απενεργοποιηθεί αυτόματα.

ΠΡΟΓΡΑΜΜΑΤΙΣΜΟΣ ΤΩΝ ΠΡΟΦΙΛ ΧΡΗΣΤΩΝ

Η ζυγαριά έχει μνήμη 12 προφίλ των χρηστών. Το φάσμα ύψους είναι από 100 έως 250cm, ηλικίας από 10 έως 100 ετών.

Η διαδικασία επιλογής αρχίζει όταν πατήσετε το κουμπί .SET. Αλλάζετε τις παραμέτρους με τα κουμπιά ▲, ▼ .Η έγκριση των παραμέτρων και η μετάβαση στην επόμενη παράμετρο γίνεται μετά το πάτημα του κουμπιού SET:

1. Επιλογή του αριθμού προφίλ
2. Επιλογή φύλου
3. Ύψος
4. Ηλικία

Αφού εγκρίνετε την τελευταία παράμετρο, η ζυγαριά θα δείξει την τιμή 0,0 και στη συνέχεια θα απενεργοποιηθεί.

Σε περίπτωση που η ζυγαριά είναι ενεργοποιημένη, δείχνει 0,0, για να μπει στις ρυθμίσεις, πατήστε το κουμπί SET για 3 δευτερόλεπτα.

ΜΕΤΡΗΣΗ ΒΑΡΟΥΣ ΜΕ ΑΝΑΛΥΣΗ

Ενεργοποιήστε τη ζυγαριά με το κουμπί SET. Επιλέξτε το προφίλ του χρήστη με τα κουμπιά ▲, ▼ .Ανεβείτε πάνω στη ζυγαριά, η ζυγαριά θα δείξει την τιμή 0,0. Ανεβείτε πάνω στη ζυγαριά. Περιμένετε να τελειώσει η μέτρηση  . Αφού τελειώσει η μέτρηση, η ζυγαριά θα δείξει τρεις φορές τα αποτελέσματα: % του λιπώδους ιστού μαζί με την κλίμακα παχυσαρκίας, % ενυδάτωσης, % μυών, % οστών, την προτεινόμενη ημερήσια ποσότητα θερμίδων. Στη συνέχεια η ζυγαριά θα απενεργοποιηθεί αυτόματα.

ΠΡΟΒΟΛΗ ΤΙΜΗΣ ΤΕΛΕΥΤΑΙΑΣ ΜΕΤΡΗΣΗΣ ΓΙΑ Τ ΠΡΟΦΙΛ

Ενεργοποιήστε τη ζυγαριά με το κουμπί SET. Επιλέξτε το προφίλ του χρήστη με τα κουμπιά ▲, ▼ .Ανεβείτε πάνω στη ζυγαριά ή περιμένετε 6 δευτερόλεπτα, η ζυγαριά θα δείξει την τιμή 0,0. Πατήστε το κουμπί ▲ για να προβάλετε τις τελευταίες μετρήσεις. Για να κυλίσετε τις σελίδες πιο γρήγορα, πατήστε τα κουμπιά ▲, ▼ . Η ζυγαριά θα απενεργοποιηθεί αυτόματα, αφού προβληθούν οι μετρήσεις τρεις φορές.

ΑΛΛΑΓΗ ΜΟΝΑΔΩΝ

Για να αλλάξετε τις μονάδες μέτρησης (kg) στο αυτοκρατορικό σύστημα μονάδων. (lb, st) ή αντιστρόφως, πρέπει να ενεργοποιήσετε τη ζυγαριά και να βρείτε το κουμπί αλλαγής μονάδων μέτρησης. Πατώντας το, αλλάζετε τις μονάδες μέτρησης.



ΕΝΔΕΙΞΕΙΣ ΛΑΘΩΝ



Err – Η ζυγαριά υπερφορτώθηκε.



Lo – Χαμηλό επίπεδο φόρτισης μπαταριών.



C – Η ζυγαριά απαιτεί εκ νέου βαθμονόμηση, ενεργοποιήστε τη ζυγαριά ξανά.



ErrL - % ποσότητα λίπους πάρα πολύ χαμηλή.



ErrL - % ποσότητα λίπους πάρα πολύ χαμηλή.

Σε περίπτωση που προβάλλεται το λάθος, αν η ζυγαριά δεν απενεργοποιηθεί αυτόματα μετά από αρκετό διάστημα, πρέπει να βγάλετε τις μπαταρίες για πάνω από 5 δευτερόλεπτα.

ΚΑΘΑΡΙΣΜΟΣ ΚΑΙ ΣΥΝΤΗΡΗΣΗ

Σκουπίστε την πλατφόρμα με ένα υγρό ύφασμα. Στη συνέχεια σκουπίστε τη για να στεγνώσει. Μην βυθίσετε τη ζυγαριά στο νερό και σε άλλα υγρά.

Важни информации

- Преди да започнете употреба на уреда, трябва да прочетете инструкцията за употреба и да следвате посочените в нея указания. Производителят не носи отговорност за повреди, възникнали поради използване на уреда по начин, несъответстващ на неговото предназначение или неправилната му употреба. Запазете инструкцията, за да можете да я използвате и при по-нататъшно използване на продукта.
- Уредът е предназначен само за използване в домакинствата. Не използвайте уреда за други цели, несъответстващи на неговото предназначение. Да не се използва за медицински и търговски цели.
- Този уред може да бъде използван от деца над 8-годишна възраст и от лица с намалени физически и умствени възможности и лица без опит и познания, ако те са под надзор или са инструктирани относно използването на уреда по безопасен начин така, че да разбират свързаните с това опасности. Децата не бива да си играят с уреда и без надзор да изпълняват дейности по почистване и поддръжка на уреда.
- Везната е прецизен уред. Не бива да се излага на падане, удари и сътресения.
- Ако везната няма да бъде употребявана през продължителен период от време, трябва да извадите батериите. Батериите, които са изтощени или не са били използвани през по-продължителен период от време, могат да изтекат.
- Уредът не е предназначен за лица с имплантиран пейсмейкър или други медицински импланти. Не се препоръчва използване на функцията за измерване на

тъканите от бременни жени и от лица, при които се провежда диализа.

- Преди да се качите върху везната, трябва да се уверите, че нейната платформа е суха. Везната може да бъде хлъзгава, ако повърхността ѝ е влажна.
- Везната не може да се използва в близост до силни електромагнитни полета.

CE Изделието изпълнява изискванията на директивите на Европейския Съюз:

- Директива за електромагнитна съвместимост -
Electromagnetic compatibility (EMC)

Изделието е маркирано със знак CE върху
информационната таблица.



Ако продуктът е означен със символ на зачеркната кофа за боклук, това означава, че продуктът е в съответствие с Европейската директива 2012/19/EU. Трябва да се запознаете с изискванията относно местното разделно събиране на излязлото от употреба електронно и електрическо оборудване. Да се следват действащите местни разпоредби. Този продукт не бива да се изхвърля заедно с битовите отпадъци. Правилното утилизиране на излезлия от употреба продукт ще предотврати потенциалните негативни ефекти върху природната среда и човешкото здраве.



Уредът е оборудван с батерии съгласно европейската директива 2006/66/WE. Батериите не бива да се изхвърлят заедно с битовите отпадъци. Трябва да се запознаете с местните изисквания относно разделното събиране на батерии, тъй като правилното утилизиране ще предотврати потенциалните негативни ефекти върху природната среда и човешкото здраве.

Информации за защита на околната среда.

Опаковката съдържа само необходимите елементи. Положени са всички усилия за лесното отделяне на трите съставни елемента на опаковката: картон (кутия), пенополистирол (вътрешна защита) и полиетилен (пликове, защитен слой). Уредът е произведен от материали, които подлежат на рециклиране и повторно използване след демонтаж от специализирана фирма. Трябва да спазвате местните разпоредби за рециклиране на опаковъчните материали, изтощените батерии и излезлите от употреба устройства.



Уредът е произведен от висококачествени материали и подвъзли, които подлежат на рециклиране и повторно използване.

ТЕХНИЧЕСКИ ДАННИ

Товароносимост до 150kg, деление 0,1kg

Захранване: батерия 3V Cr2032

- | | |
|--|-------------------------|
| 1. Дисплей | 1f. Единица за калории |
| 1a. Номер на потребителя | 1g. Единица за тегло |
| 1b. Пол | 1h. Възраст |
| 1c. Хидратация | 1i. Единица за височина |
| 1d. Масна тъкан % / Мускулна тъкан % / Кости % | 2. Платформа на везната |
| 1e. Коефициент на затлъстяване | 3. Бутони (SET, ▲, ▼) |

ПОДМЯНА НА БАТЕРИЯТА

- Отворете капака на отделението за батерии на дъното на уреда. Извадете изтощената батерия.
- Поставете нова батерия, като обърнете внимание на полярзацията.

ИЗМЕРВАНЕ НА ТЕГЛОТО

Уверете се, че батериите са изправни и поставени в уреда. Поставете везната върху равна, твърда повърхност.

Застанете върху везната. Тя автоматично ще се включи и ще се калибрира, след което ще покаже резултата от претеглянето. Трябва да изчакате резултата от претеглянето да се стабилизира. Известно време показанието ще пулсира, а след това везната автоматично ще се изключи.

НАСТРОЙКА НА ПРОФИЛИТЕ НА ПОТРЕБИТЕЛИТЕ

Везната е оборудвана с памет за 12 профила на потребителите. Обхватът на ръста е от 100 до 250 cm, на възрастта: от 10 до 100 години.

Процесът на избор на параметрите започва с натискане на бутон SET. Стойността на параметрите се променя с помощта на бутоните ▲, ▼. Потвърждаване на параметъра и преминаване към следващия параметър се извършва с натискане на бутон SET:

- Избор на номера на профила
- Избор на пола
- Ръст
- Възраст

След потвърждаване на последния параметър везната ще покаже стойност 0,0 и след това автоматично ще се изключи.

Когато везната е включена, се показва показание 0,0. Преминаване към настройките се извършва с натискане на бутон SET в продължение на 3 секунди.

ИЗМЕРВАНЕ НА ТЕГЛОТО И АНАЛИЗ

Включете везната с бутон SET. Изберете профил на потребителя с бутоните ▲, ▼. Настъпете везната - тя ще покаже показание 0,0. Застанете върху везната. Изчакайте до завършване на измерването . След завършване на измерването везната трикратно ще покаже резултатите: тегло, % на масната тъкан заедно със степента на затлъстяване, % на хидратация, % на мускулната тъкан, % на костната тъкан, препоръчаното дневно количество калории. След това везната автоматично ще се изключи.

ПОКАЗВАНЕ НА СТОЙНОСТТА НА ПОСЛЕДНОТО ИЗМЕРВАНЕ В ПРОФИЛА

Включете везната с бутон SET. Изберете профил на потребителя с бутоните ▲, ▼. Настъпете везната или изчакайте 6 секунди, везната ще покаже показание 0,0. Натиснете бутон ▲, за да видите последните измервания. С цел по-бързо превъртане на страниците използвайте бутони ▲, ▼. Везната ще се изключи автоматично след трикратно показване на резултатите.

СМЯНА НА ЕДИНИЦИТЕ

За да смените единиците от метрични (kg) на имперски (lb, st) или обратно, трябва да включите везната и да намерите бутона за смяна на единиците. С натискане на бутона единиците ще бъдат

променени.



ПОКАЗАНИЯ ЗА ГРЕШКИ



Err – Везната е претоварена.



Lo – Ниско ниво на зареждане на батерията, трябва да подмените батерията.



C – Необходимо е калибриране на везната, включете везната още веднъж.



ErrL - % твърде ниско съдържание на мазнини.



ErrH - % твърде високо съдържание на мазнини.

Ако след показване на грешка везната не се изключи автоматично след по-продължително време, трябва да извадите батерията за повече от 5 секунди.

ПОЧИСТВАНЕ И ПОДДРЪЖКА

Платформата на везната трябва да се почиства с влажна кърпа. След това трябва да се избърше до сухо. Везната не бива да се потапя във вода и други течности.

Informatii importante

- Înainte de folosirea dispozitivului, vă rugăm să citiți manualul de utilizare și să urmați instrucțiunile incluse în acesta.
- Producătorul nu este răspunzător pentru daunele cauzate de utilizarea dispozitivului neconformă cu utilizarea intenționată, sau pentru manipularea necorespunzătoare a acestuia. Vă rugăm, să păstrați acest manual pentru referințe ulterioare.
- Dispozitivul este destinat exclusiv pentru uz casnic. Vă rugăm, să nu-l folosiți în alte scopuri care nu sunt conforme cu utilizarea intenționată. Vă rugăm, să nu îl utilizați în scopuri medicale și comerciale.
- Acest echipament poate fi utilizat de copii cu vârstă de cel puțin 8 ani și de persoane cu abilități fizice și psihice reduse, precum și de persoane fără experiență sau cunoaștere a echipamentului, dacă li se asigură supraveghere sau instruire privind utilizarea echipamentului în siguranță, astfel încât riscurile asociate să fie pe înțelesul lor. Vă rugăm, să nu lăsați copiii să se joace cu dispozitivul sau să efectueze curățarea și întreținerea echipamentului fără supraveghere.
- Cântarul este un dispozitiv de precizie. Vă rugăm, să nu îl scăpați, să nu îl loviți și să nu îl scuturați.
- În cazul în care cântarul nu este folosit o perioadă mai lungă, scoateți bateriile din el. Bateriile epuizate, sau care nu sunt folosite pentru mai mult timp, se pot scurge.
- Dispozitivul nu este destinat persoanelor cu stimulator cardiac sau cu alte implanturi medicale. Nu se recomandă folosirea funcției de măsurare procentului de țesut femeilor însărcinate și persoanelor în timpul dializei.
- Înainte de a păși pe cântar, asigurați-vă că platforma acestuia este uscată. Cântarul poate fi alunecos dacă suprafața

acestuia este umedă..

- Cântarul nu poate fi utilizat în apropierea câmpurilor electromagnetice puternice.

 Aparatul are compatibil cu cerințele directivelor Uniunii Europene:

- Compatibilitate electromagnetică - Electromagnetic compatibility (EMC)

Produs marcat CE pe plăcuța de identificare



Dacă pe aparat se află simbolul coș de gunoi barat, aceasta înseamnă că produsul care intră sub incidența Directivei Europene 2012/19/EU. Vă rugăm să consultați cerințele sistemului local de colectare a echipamentelor electrice și electronice uzate. Trebuie să procedați în conformitate cu reglementările locale. Se interzice aruncarea acestui produs împreună cu gunoiul menajer. Eliminarea corectă a produsului dumneavoastră vechi va preveni consecințe negative asupra mediului înconjurător și asupra sănătății umane.



Aparatul este dotat cu baterii care intră sub incidența Directivei Europene 2006/66/CE. Bateriile nu trebuie aruncate împreună cu deșeurile menajere. Vă rugăm să consultați reglementările locale pentru colectarea separată a bateriilor, deoarece eliminarea corectă va ajuta la prevenirea posibilelor consecințe negative asupra mediului înconjurător și asupra sănătății umane.

Informații privind protecția mediului

Ambalajul include numai elementele necesare. Au fost depuse toate eforturile, pentru ca cele trei materiale care intră în componența ambalajului să fie ușor de separat: carton (cutie), spumă de polistiren (securitate interior) și polietilenă (pungi, folii de protecție). Aparatul este fabricat din materiale care pot fi supuse reciclării și reutilizării din nou după dezasblarea acestora de către o companie specializată. Respectați reglementările locale cu privire la depozitarea materialelor de ambalare, a bateriilor uzate și a echipamentelor inutile.



Produsul a fost fabricat din materiale și componente de înaltă calitate care pot fi supuse reciclării și utilizate din nou.

SPECIFICAȚII TEHNICE

Greutate maximă 150kg, diviziune scală 0,1kg

Alimentare: baterie 3V Cr2032

- | | |
|--|-------------------------|
| 1. Afișaj | 1f. Unități de calorii |
| 1a. Număr de utilizator | 1g. Unități de greutate |
| 1b. Sex | 1h. Vârstă |
| 1c. Hidratare | 1i. Unități de înălțime |
| 1d. Grăsime % / Masă musculară % / Masă osoasă % | 2. Platforma cântarului |
| 1e. Indicator de grăsime | 3. Butoane (SET, ▲, ▼) |

SCHIMBAREA BATERIEI

1. Deschideți capacul bateriei în partea inferioară a dispozitivului. Scoateți bateria epuizată.
2. Introduceți o baterie nouă, acordând atenție polarității.

MĂSURAREA GREUTĂȚII

Asigurați-vă că bateriile funcționează și sunt introduse în dispozitiv. Plasați cântarul pe o suprafață plană, dură.

Pășiți și stați în picioare pe cântar. Acesta se pornește automat și se calibrează, apoi indică rezultatul măsurătorii. Așteptați ca rezultatul să se stabilizeze, acesta clipește pentru un timp, apoi cântarul se oprește automat.

SETAREA PROFILELOR UTILIZATORILOR

Cântarul are o memorie de 12 profiluri de utilizatori. Intervalul de înălțime este între 100 și 250 cm, iar cel de vârstă între 10 și 100 de ani.

Începeți procesul de selectare a parametrilor prin apăsarea butonului SET. Valoarea parametrilor se poate modifica prin butoanele ▲, ▼. Confirmați parametrul și treceți la următorul prin apăsarea butonului SET:

1. Selectarea numărului de profil
2. Selectarea sexului
3. Înălțime
4. Vârstă

După confirmarea ultimului parametru, cântarul afișează valoarea 0,0 și apoi se oprește automat.

În cazul în care cântarul este pornit, afișează 0,0, intrarea în setări se face prin apăsarea butonului SET timp de 3 secunde.

MĂSURAREA GREUTĂȚII CU ANALIZĂ

Porniți cântarul apăsând butonul SET. Selectați profilul utilizatorului cu ajutorul butoanelor ▲, ▼.

Apăsați cu piciorul pe cântar, acesta va indica valoarea 0,0. Pășiți și stați în picioare pe cântar. Așteptați să fie efectuată măsurătoarea. . După terminarea măsurătorii, cântarul afișează de trei ori rezultatele: greutate, țesut adipos (%) împreună cu scala grăsimii corporale, hidratare (%), țesut muscular (%), țesut osos (%), cantitatea recomandată de calorii zilnic. Apoi cântarul se oprește automat.

AFIȘAREA ULTIMELOR MĂSURĂTORI PENTRU PROFIL

Apăsați butonul SET pentru a porni cântarul. Selectați profilul utilizatorului cu ajutorul butoanelor ▲, ▼. Apăsați cu piciorul pe cântar sau așteptați 6 secunde până când arată valoarea 0,0. Apăsați butonul ▲ pentru a afișa ultimele măsurători. Pentru o derulare mai rapidă a paginilor, utilizați butoanele ▲, ▼. Cântarul se oprește automat după ce afișează măsurătorile de trei ori.

SCHIMBAREA UNITĂȚILOR

Pentru a schimba unitățile de la cele metrice (kg) la cele imperiale (lb, st) sau invers, porniți cântarul și găsiți butonul de schimbare a unităților. Apăsați pe acesta pentru a modifica unitățile.

**MESAJE DE EROARE**

Err – Cântarul a fost supraîncărcat.



Lo – Baterii descărcate, înlocuiți bateriile.



C – Cântarul necesită recalibrare, reporniți cântarul.



ErrL - procentul de grăsime (%) este prea mic.



ErrH - procentul de grăsime (%) este prea mare.

În cazul în care cântarul afișează o eroare, dacă acesta nu se oprește automat după o perioadă mai lungă de timp, trebuie să scoateți bateriile pentru cel puțin 5 secunde.

CURĂȚAREA ȘI ÎNTREȚINEREA

Curățați platforma cântarului cu o cârpă umedă. Apoi ștergeți până la uscare. Nu scufunțați cântarul în apă sau în alte lichide.

Svarbi informacija

- Prieš pradėdant naudotis prietaisu būtina perskaityti naudojimo vadovą ir sekti jame esančias nuorodas.
- Gamintojas neatsako už nuostolius, padarytus netinkamai naudojant prietaisą pagal jo paskirtį arba dėl netinkamo jo naudojimo. Prašome išsaugoti šį naudojimo vadovą, kad būtų galima jį naudoti, taip pat naudojant įrangą ateityje.
- Prietaisas skirtas naudoti buityje. Nenaudokite kitiems tikslams, išskyrus numatytąją paskirtį. Nenaudokite medicinos ir komerciniais tikslais.
- Ši įranga gali būti naudojama vaikų ne mažiau kaip 8 metų amžiaus ir asmenų turinčių sumažintus fizinius, protinius pajėgumus, bei asmenų su patirties ir prietaiso žinių stoka, jei bus pateikta priežiūra arba įrangos naudojimo saugos instruktažas taip, kad susijusi su tuo rizika būtų suprantama.
- Vaikams draudžiama žaisti su prietaisu, bei atlikti įrangos valymą ir konservavimą be priežiūros.
- Svarstyklės tai tikslus prietaisas. Draudžiama prietaisą mėtyti, trankyti ar kratyti.
- Jei svarstyklės nenaudojamos ilgą laiką, išimkite iš jų baterijas. Baterijos, kurios buvo išnaudotos arba ilgą laiką nenaudojamos, gali ištekėti.
- Šis prietaisas nėra skirtas žmonėms, kuriems implantuoti širdies stimulatoriai arba kiti medicininiai implantai.
- Nėščioms moterims ir žmonėms, kuriems atliekamos dializės nerekomenduojama naudoti audinių kiekio matavimo funkcijų.
- Prieš atsistodami ant svarstyklių, įsitikinkite, kad platforma yra sausa. Svarstyklės gali būti slidžios, jei jų paviršius drėgnas.
- Svarstyklių negalima naudoti šalia stiprių elektromagnetinių

laukų.

Prietaisas atitinka Europos Sąjungos direktyvų reikalavimams:

- Elektromagnetinis suderinamumas - Electromagnetic compatibility (EMC)

Gaminys su CE žymėjimu specifikacijos lentelėje



Jei prietaise yra perbrauktos šiukšliadėžės ženklas, reiškia tai, kad produktas apimtas 2012/19/EU direktyva. Reikia susipažinti su vietiniais reikalavimais dėl elektros ir elektronikos atliekų surinkimo. Reikia veikti pagal vietines taisykles. Nemeskite šio produkto kartu su kitomis namų apyvokos šiukšlėmis. Teisingas senų produktų šalinimas leidžia išvengti galimų neigiamų pasekmių aplinkai ir žmonių sveikatai.



Produktas turi bateriją apimtą 2006/66/WE direktyva. Negalima išmesti baterijos kartu su kitomis namų apyvokos šiukšlėmis. Reikia susipažinti su vietiniais reikalavimais dėl baterijų šalinimo, nes teisingas šalinimas leidžia išvengti galimų neigiamų pasekmių aplinkai ir žmonių sveikatai.

Informacija dėl aplinkos apsaugos

Pakuotėje yra tik reikalingiausi elementai. Stengiamasi, kad trys sudėtinės pakuotės medžiagos būtų lengvai išskiriamos: kartonas (dėžutė), polistirolu putos (apsaugos viduje) ir polietilenas (kreipšeliai, apsauginis lakštas). Prietaisas pagamintas iš medžiagų, kurias galima perdirbti ir vėl panaudoti po jų demontavimo specializuotose įmonėse. Laikykitės vietinių taisyklių dėl pakavimo medžiagų, panaudotų baterijų ir nereikalingų įrenginių šalinimo.



Produktas pagamintas iš aukštos kokybės medžiagų ir komponentų, kuriuos galima perdirbti ir vėl panaudoti.

TECHNINIAI DUOMENYS

Didžiausias svoris 150kg, padala 0.1kg

Maitinimas: baterija 3V Cr2032

- | | |
|--|--------------------------|
| 1. Ekranas | 1f. Kalorijų vienetai |
| 1a. Vartotojo numeris | 1g. Svorio vienetai |
| 1b. Lytis | 1h. Amžius |
| 1c. Hidratacija | 1i. Aukščio vienetai |
| 1d. Riebalai % / Raumenys % / Kaulai % | 2. Svarstyklių platforma |
| 1e. Nutukimo indikatorius | 3. Mygtukai (SET, ▲, ▼) |

BATERIJOS PAKEITIMAS

- Atidarykite prietaiso apačioje esantį baterijos dangtelį. Išimkite išekvotą bateriją.
- Įdėkite naują bateriją, atkreipdami dėmesį į poliarizaciją.

SVORIO MATAVIMAS

Įsitikinkite, kad baterijos įdėtos į prietaisą ir veikia. Padėkite svarstyklės ant plokščio, kieto paviršiaus. Atsistokite ant svarstyklių. Jos įjungiamos automatiškai ir kalibruojamos, po to rodomas matavimo rezultatas. Palaukite, kol rezultatas stabilizuojamas, tam tikrą laiką jis pulsuoja, po to svarstyklės automatiškai išsijungs.

NAUDOTOJO PROFILIŲ NUSTATYMAS

Svarstyklės turi 12 naudotojų profilių atmintį. Ūgio diapazonas nuo 100 iki 250 cm, amžius nuo 10 iki 100 metų.

Parametrų pasirinkimo procesas prasideda paspaudus SET mygtuką. Parametrų vertės keičiamos mygtukais ▲, ▼. Parametras patvirtinamas ir perjungiamas į kitą paspaudus SET mygtuką:

- Profilio numerio pasirinkimas
- Lyties pasirinkimas
- Aukštis
- Amžius

Patvirtinus paskutinį parametą, svarstyklėse rodoma vertė 0,0 ir po to jos automatiškai išsijungia. Tuo atveju, kai svarstyklės įjungtos, rodoma 0,0, nustatymai priinami paspaudus SET mygtuką 3 sekundes.

SVORIO MATAVIMAS SU ANALIZE

Svarstyklės įjunkite SET mygtuku. Mygtukais pasirinkite vartotojo profilį ▲, ▼. Priminkite svarstyklės, svarstyklės parodys 0,0 vertę. Atsistokite ant svarstyklių. Palaukite, kol baigsis matavimas 0000. Pasibaigus matavimui svarstyklės tris kartus parodys rezultatus: svorį, riebalinio audinio % kartu su nutukimo mastu, hidratacijos %, raumenų audinio %, kaulinio audinio %, rekomenduojamas dienos kalorijų kiekis. Po to svarstyklės automatiškai išsijungs.

PROFILIO PASKUTINIO MATAVIMO VERTĖS PARODYMAS

Svarstyklės įjunkite SET mygtuku. Mygtukais pasirinkite vartotojo profilį ▲, ▼. Priminkite svarstyklės arba palaukite 6 sekundes, svarstyklės parodys 0,0 vertę. Paspauskite mygtuką, kad ▲ parodyti paskutinius matavimus. Norėdami sparčiau slinkti puslapius, naudokite mygtukus ▲, ▼. Parodžius matavimus tris kartus, svarstyklės automatiškai išsijungia.

VIENETŲ KEITIMAS

Norėdami pakeisti metrinus matavimo vienetus (kg) į angliškuosius matavimo vienetus (lb, st) arba atvirkščiai, įjunkite svarstyklės ir raskite vienetų keitimo mygtuką. Jį paspaudus vienetai keičiami.



KLaidų nuorodos



Err – Svarstyklės perkrautos.



Lo – Žemas baterijų įkrovimo lygis, būtina pakeisti baterijas.



C – Būtinas svarstyklių kalibravimas, dar kartą įjunkite svarstyklės.



ErrL - riebalų % kiekis per žemas.



ErrH - riebalų % kiekis per aukštas.

Klaidos rodymo atveju, jei svarstyklės ilgesniam laikui praėjus neišsijungia automatiškai, būtina išimti baterijas ilgiau nei 5 sekundėms.

VALYMAS IR PRIEŽIŪRA

Svarstyklių platformą valykite drėgnu skudurėliu. Po to nušluostykite sausi. Draudžiama nardyti svarstyklės į vandenį ar kitus skysčius.

Oluline info

- Enne seadme kasutamise alustamist lugeda läbi kasutusjuhend ja järgida selles sisalduvaid juhiseid. Tootja ei kannu vastutust seadme mittesihotstarbelisest kasutamisest või selle ebaõigest teenindamisest tulenevate kahjude eest.
- Kasutusjuhend tuleb seadme edaspidiseks kasutamiseks säilitada.
- Seade on ette nähtud ainult kodukasutuseks. Mitte kasutada muudeks eesmärkideks, mittesihotstarbeliselt. Mitte kasutada meditsiinilistel ja ärilistel eesmärkidel.
- Käesolevat seadet võivad kasutada vähemalt 8 aasta vanused lapsed ja piiratud füüsiliste ning vaimsete võimetega inimesed ja isikud, kellel puuduvad seadmega töötamise kogemused ning sellekohased teadmised, kui on tagatud järelvalve või läbi viidud seadme turvalist kasutamist käsitlev instruktaaž ja selgitatud arusaadavalt sellega seotud ohtusid.
- Lapsed ei tohi seadmega mängida ja seda ilma järelvalveta puhastada ega hooldada.
- Kaal on täppisseade. Seda ei tohi maha pillata, põrutada ega raputada.
- Kui kaalu pikema aja jooksul ei kasutata, tuleb sellest patareid välja võtta. Ammendunud või pikemat aega mitte kasutatud patareid võivad hakata lekkima.
- Seade ei ole mõeldud kasutamiseks siirdatud südamestimulaatoriga või muude meditsiiniliste implantaatidega isikutele. Kudede hulga mõõtmise funktsiooni ei ole soovitatav rakendada rasedatel naistel ja dialüüsitavatel inimestel.
- Enne kaalule astumist veenduge, et platvorm on kuiv. Kui selle pind on niiske võib kaal libe olla.
- Kaalu ei tohi kasutada tugevate elektro-magnetiliste väljade

läheduses.

CE Seade on kooskõlas järgmiste Euroopa Liidu direktiividega:

- Elektromagnetilise ühilduvuse direktiiv -
Electromagnetic compatibility (EMC)

Toode on varustatud CE-märgistusega andmesildil.



Juhul, kui seadmel on läbikriipsutatud prügikasti sümbol, tähendab see, et toode on kooskõlas Euroopa direktiivi 2012/19/EU sätetega. Tutvuge elektri- ja elektroonikaseadmete jäätmete kohaliku kogumissüsteemi nõuetega. Tuleb tegutseda vastavalt kohalikele eeskirjadele. Antud toodet ei tohi kõrvaldada koos olmeprügiga. Kasutatud toote nõuetekohane utiliseerimine aitab vältida selle kahjulikku toimet keskkonnale ja inimtervisele.



Seade on varustatud akudega, mis on vastavuses Euroopa direktiiviga 2006/66/EÜ. Akusid ei tohi kõrvaldada koos olmeprügiga. Tutvuge akude eraldi kogumist puudutavate kohalike eeskirjadega, kuna nõuetekohane utiliseerimine aitab vältida kahjulikku toimet keskkonnale ja inimtervisele.

Teave keskkonnakaitse kohta

Pakend sisaldab üksnes hädavajalikke elemente. Oleme teinud kõik meist sõltuva, et kolme pakendi koostisesse kuuluvat materjali: pappi (karp), vahtpolüstüreeni (sisekaitsed) ja polüetüleeni (kotid, katteleht) oleks lihtne eraldada. Seade on toodetud uuesti ringlussevõetavatest materjalidest, mida võib taaskasutada pärast nende lahtivõtmist professionaalse firma poolt. Järgige pakendimaterjalide, kasutatud akude ja seadmete utiliseerimist puudutavaid kohalikke eeskirju.



Toode on valmistatud kvaliteetsetest materjalidest ja komponentidest, mida on võimalik uuesti ringlusse võtta ja taaskasutada.

TEHNILISED ANDMED

Kandevõime 150kg, jaotus 0.1kg

Toide: patareid 3V CR2032

- | | |
|---------------------------------|----------------------|
| 1. Kuvar | 1f. Kalorite ühikud |
| 1a. Kasutaja number | 1g. Kaaluühikud |
| 1b. Sugu | 1h. Vanus |
| 1c. Veesisaldus | 1i. Kasvu ühikud |
| 1d. Rasv % / Lihased % / Luud % | 2. Kaalu platvorm |
| 1e. Ülekaalulisuse näidik | 3. Nupud (SET, ▲, ▼) |

PATAREIDE VÄLJAVAHETAMINE

1. Avada seadme põhjal paiknev patarei kate. Võtta vanad patareid välja.
2. Sisestada polaarstust järgides uued patareid.

KAALUMINE

Veenduda, et patareid on terved ja seadmesse sisestatud. Paigutada kaal tasapinnalisele ja kõvale aluspinnale.

Seista kaalule. See käivitub ja kalibreerib enda automaatselt, seejärel kuvab mõõtetulemuse. Tulemus stabiliseerumist tuleb oodata, mõnda aega see pulseerib, seejärel lülitub kaal automaatselt välja.

KASUTAJAPROFIILIDE LOOMINE

Kaal omab 12 kasutajaprofiili mälu. Kasvu vahemik on 100 kuni 250cm, vanus 10 kuni 100 aastat. Parameetrite valimine algab vajutamisest nupule SET. Parameetrite väärtust muudetakse nuppudega ▲, ▼. Parameetri kinnitamine ja järgnevale liikumine toimub peale vajutamist nupule SET:

1. Profiili numbri valimine
2. Soo valimine
3. Kasv
4. Vanus

Peale viimase parameetri kinnitamist kuvab kaal väärtuse 0,0 ja lülitub seejärel automaatselt välja. Kui kaal on välja lülitatud, kuvab see 0,0, sisenemine seadetes toimub 3 sekundit peale vajutamist nupule SET.

KAALUMINE KOOS ANALÜÜSIGA

Käivitada kaal nupuga SET. Valida kasutajaprofiil nuppudega ▲, ▼. Astuda kaalule, kaal kuvab väärtuse 0,0. Seista kaalule. Oodata mõõtmise lõppemiseni . Peale mõõtmise lõppu kuvab kaal kolm korda tulemused: kaal, rasvkoe % koos ülekaalulisuse skaalaga, veesisalduse %, lihaskoe %, luukoe %, päevane soovitatav kaloreite hulk. Seejärel lülitub kaal automaatselt välja.

PROFIILI VIIMASE MÕÕTMISE VÄÄRTUSTE KUVAMINE

Käivitada kaal nupuga SET. Valida kasutajaprofiil nuppudega ▲, ▼. Astuda kaalule või oodata 6 sekundit, kaal kuvab väärtuse 0,0. Viimaste mõõteväärtuste toomiseks vajutada nupule ▲. Lehekülgede kiiremaks kerimiseks kasutada nuppe ▲, ▼. Peale mõõtetulemuste kolmekordset kuvamist lülitub kaal automaatselt välja.

ÜHIKUTE MUUTMINE

Ühikute muutmiseks meetrilistest (kg) imperiaalseteks (lb, st) või vastupidi, tuleb käivitada kaal ja leida ühikute muutmise nupp. Sellele vajutades ühikud muutuvad.



VIGADE KUVAMINE



Err – Kaal on ülekoormatud.



Lo – Madala laetusega patareid, tuleb välja vahetada.



C – Kaal vajab taaskalibreerimist, käivitage kaal uuesti.



ErrL - rasvakoguse % liiga madal.



ErrH - rasvakoguse % liiga kõrge.

Kui kaal vea kuvamise korral pikema aja jooksul automaatselt välja ei lülitu, tuleb patareid, kauemaks kui 5 sekundit, välja võtta.

PUHASTAMINE JA HOOLDAMINE

Puhastage kaalu platvormi niiske lapiga. Seejärel pühkige kuivaks. Ärge leotage seadet vees või muudes vedelikes.



Competence Center

2N-Everpol Sp. z o.o.
ul. Puławska 403A
02-801 Warsaw, Poland
phone: +48 22 331 99 59
e-mail: info@everpol.pl
www.blaupunkt.com

W przypadku pytań lub problemów
prosimy o kontakt z naszym serwisem.
In case of questions or problems
please contact our service.
Tel. 00 48 22 331 99 54
E-mail: sda@blaupunkt.pl

Wszelkie prawa zastrzeżone. Wszystkie nazwy marek są zarejestrowanymi
znakami towarowymi należącymi do odpowiednich podmiotów.
Dane i parametry techniczne mogą ulec zmianie bez wcześniejszego uprzedzenia.

All rights reserved. All brand names are registered trademarks of their
respective owners. Specifications are subject to change without prior notice.

Enjoy it.