

**BLAUPUNKT**

**BLAUPUNKT**

PS 2000

PARTY-LAUTSPRECHER



*Enjoy it.*

*Enjoy it.*

Competence Center Audio  
Globaltronics GmbH & Co. KG  
Domstrasse 19  
20095 Hamburg  
Germany  
[www.blaupunkt.de](http://www.blaupunkt.de)

00 800 1300 1400

☎ Service Hotline (kostenlos aus dem Festnetz sowie den Mobilfunknetzen)

All rights reserved. All brand names are registered trademarks of their respective owners.  
Specifications are subject to change without prior notice.

Bedienungsanleitung

***Inhalt***

<b>1. Herzlichen Dank für Ihr Vertrauen!</b> .....	<b>3</b>
<b>2. Allgemein</b> .....	<b>3</b>
<b>3. Sicherheitshinweise</b> .....	<b>5</b>
<b>4. Lieferumfang</b> .....	<b>8</b>
<b>5. Vorbereitung</b> .....	<b>8</b>
<b>6. Teile und Bedienelemente</b> .....	<b>9</b>
<b>7. Stromversorgung</b> .....	<b>12</b>
<b>8. Anschlüsse</b> .....	<b>13</b>
8.1 USB-Anschlüsse .....	13
8.2 AUX IN .....	13
8.3 Mehrere Lautsprecher über LINE IN / LINE OUT verbinden.....	13
8.4 Mikrofon anschließen .....	14
<b>9. Grundbedienung</b> .....	<b>15</b>
<b>10. Licht-Effekte</b> .....	<b>16</b>
<b>11. Radio</b> .....	<b>16</b>
11.1 Sender einstellen .....	16
11.2 Sender speichern .....	17
<b>12. Bluetooth</b> .....	<b>18</b>
12.1 Bluetooth-Verbindung herstellen.....	18
12.2 Funktionen Bluetooth-Verbindung.....	18
12.3 Bluetooth-Verbindung trennen und neues Abspielgerät suchen...	19
12.4 Bluetooth-Verbindung trennen .....	19
12.5 Zwei Lautsprecher über Bluetooth an einem Abspielgerät anschließen .....	19
<b>13. USB-Geräte</b> .....	<b>21</b>
13.1 USB-Geräte anschließen .....	21
13.2 Funktionen USB-Geräte .....	22
<b>14. Sprech-Modus</b> .....	<b>23</b>
<b>15. Reinigung</b> .....	<b>23</b>
<b>16. Entsorgen</b> .....	<b>24</b>
<b>17. Problemlösungen</b> .....	<b>25</b>
<b>18. Technische Daten</b> .....	<b>26</b>

**PS 2000**

**BLAUPUNKT**

## **1. HERZLICHEN DANK FÜR IHR VERTRAUEN!**

**Wir gratulieren Ihnen zu Ihrem neuen Blaupunkt Party-Lautsprecher und sind überzeugt, dass Sie mit diesem modernen Gerät zufrieden sein werden.**

**Um eine stets optimale Funktion und Leistungsbereitschaft Ihres Party-Lautsprechers zu garantieren und um Ihre persönliche Sicherheit zu gewährleisten:**

Lesen Sie vor der ersten Inbetriebnahme diese Bedienungsanleitung gründlich durch und befolgen Sie vor allen Dingen die Sicherheitshinweise!

<b>Artikel</b>	Party-Lautsprecher
<b>Modell</b>	PS 2000
<b>Manual ID</b>	04/2019_PS 2000_V.1
<b>Hersteller</b>	<b>Competence Center Audio Globaltronics GmbH &amp; Co. KG Domstrasse 19 20095 Hamburg   Germany</b>
<b>Web</b>	<a href="http://www.blaupunkt.de">www.blaupunkt.de</a>

## **2. ALLGEMEIN**

### **Aufbewahren des Handbuchs**

- Alle Tätigkeiten an und mit diesem Gerät dürfen nur so ausgeführt werden, wie sie in dieser Bedienungsanleitung beschrieben sind.
- Bewahren Sie diese Anleitung auf.
- Falls Sie das Gerät einmal weitergeben, legen Sie bitte diese Bedienungsanleitung dazu. Die Bedienungsanleitung ist Bestandteil des Produktes.

### **Bestimmungsgemäßer Gebrauch**

#### **Dieses Gerät ist ...**

- ... ein Gerät der Unterhaltungselektronik.
- ... für die Tonwiedergabe von Audiogeräten und Mikrofonen vorgesehen.
- ... für den Empfang und die Wiedergabe von Radiosendern vorgesehen.

Das Gerät ist für den Privatgebrauch bestimmt und für die gewerbliche Nutzung nicht geeignet. Eine andere Nutzung oder Modifikation ist vom bestimmungsgemäßen Gebrauch ausgeschlossen.

### **Auszeichnungen/Symbole**

Falls erforderlich, finden Sie folgende Warnhinweise in dieser Bedienungsanleitung:



**GEFAHR!** Hohes Risiko: Missachtung der Warnung kann Schaden für Leib und Leben verursachen.



**WARNUNG!** Mittleres Risiko: Missachtung der Warnung kann Verletzungen oder schwere Sachschäden verursachen.

**VORSICHT:** Geringes Risiko: Missachtung der Warnung kann leichte Verletzungen oder Sachschäden verursachen.

**HINWEIS:** Sachverhalte und Besonderheiten, die im Umgang mit dem Gerät beachtet werden sollten.

- Informationen im Display werden in *kursiver Schrift (schräger Schrift)* geschrieben. Beispiel: *AUX* erscheint im Display.
- Tasten, die gedrückt werden sollen, werden immer **fett** geschrieben. Beispiel: Drücken Sie die Taste **EQ/L-R**.
- Handlungsanweisungen mit einer festen Reihenfolge werden immer nummeriert (1., 2., 3. usw.).

### **Hinweise zur Konformitätserklärung**



Hiermit erklärt die Globaltronics GmbH & Co. KG, dass sich dieses Produkt in Übereinstimmung mit den grundlegenden Anforderungen und den anderen, relevanten Vorschriften der RED Richtlinie 2014/53/EU, der ErP-Richtlinie 2009/125/EG, der Niederspannungs-Richtlinie 2014/35/EU und ROHS 2011/65/EU befindet.

Die vollständige Konformitätserklärung und diese Bedienungsanleitung im PDF-Format finden Sie im Internet unter [www.blaupunkt.de](http://www.blaupunkt.de).

### **Energiesparen: Ganz automatisch!**

#### **HINWEIS: Neue Ausschaltautomatik!**

Aufgrund gesetzlicher Vorgaben zum Einsparen von Energie verfügt dieses Gerät über eine Ausschaltautomatik. Das Gerät wird automatisch in den Standby-Betrieb geschaltet, wenn es ca. 15 Minuten kein Audiosignal empfangen hat und nicht bedient wurde.



Dieses Symbol kennzeichnet das Produkt als Gerät der Schutzklasse II. Geräte mit dieser Schutzklasse verfügen über eine verstärkte oder eine doppelte Isolierung.

### **Typenschild**

Das Typenschild mit den technischen Angaben befindet sich auf der Rückseite des Gerätes.

### **3. SICHERHEITSHINWEISE**



#### **GEFAHR für Kinder und Personen mit Einschränkungen**

- Verpackungsmaterial ist kein Kinderspielzeug. Kinder dürfen nicht mit den Kunststoffbeuteln spielen. Es besteht Erstickungsgefahr.
- Dieses Gerät kann von Kindern ab 8 Jahren und darüber, sowie von Personen mit verringerten physischen, sensorischen oder mentalen Fähigkeiten oder Mangel an Erfahrung und Wissen benutzt werden, wenn sie beaufsichtigt werden oder bezüglich des sicheren Gebrauchs des Gerätes unterwiesen wurden und die daraus resultierenden Gefahren verstanden haben.
- Kinder dürfen nicht mit dem Gerät spielen. Reinigung und Benutzer-Wartung dürfen nicht von Kindern ohne Beaufsichtigung durchgeführt werden.
- Achten Sie darauf, dass Kinder niemals Fremdkörper in die Geräteöffnungen stecken. Es besteht die Gefahr eines elektrischen Schlages.



#### **GEFAHR von Stromschlag durch Feuchtigkeit**

- Schützen Sie das Gerät vor Feuchtigkeit, Tropf- oder Spritzwasser: Es besteht die Gefahr eines elektrischen Schlages. Stellen Sie zum Beispiel keine mit Flüssigkeiten gefüllten Vasen oder Ähnliches auf oder in die Nähe des Gerätes.
- Das Gerät ist nicht für den Betrieb in Räumen mit hoher Luftfeuchtigkeit (z. B. Badezimmer) ausgelegt. Beachten Sie die in den technischen Daten angegebenen Umgebungsbedingungen.
- Vermeiden Sie das Eindringen von Fremdkörpern und Flüssigkeiten in das Gerät.
- Sollten Flüssigkeiten oder Fremdkörper in das Gerät gelangen, sofort den Netzstecker aus der Steckdose ziehen. Vor einer erneuten Inbetriebnahme das Gerät prüfen lassen.



#### **GEFAHR durch Stromschlag**

- Ziehen Sie bei Beschädigungen des Netzkabels oder des Gerätes sofort den Netzstecker aus der Steckdose.
- Benutzen Sie das Gerät nicht, wenn es sichtbare Beschädigungen am Gehäuse oder dem Netzkabel aufweist.
- Es ist nicht gestattet, Umbauten an dem Gerät vorzunehmen. Reparaturen am Gehäuse und am Netzkabel dürfen ausschließlich vom Service-Center vorgenommen werden.

Wenn das Netzkabel dieses Gerätes beschädigt wird, muss es durch eine besondere Anschlussleitung ersetzt werden, die bei unserem Service-Center erhältlich ist.

- Schließen Sie das Netzkabel nur an eine ordnungsgemäß installierte, gut zugängliche Steckdose an. Die Steckdose muss nach dem Anschließen weiterhin gut zugänglich sein.
- Verlegen Sie alle Kabel so, dass sie nicht zur Stolperfalle werden.
- Achten Sie beim Aufstellen des Gerätes darauf, dass das Netzkabel nicht eingeklemmt oder gequetscht wird. Halten Sie das Netzkabel von heißen Oberflächen und scharfen Kanten fern.
- Um das Gerät vollständig vom Netz zu trennen, ziehen Sie den Netzstecker aus der Steckdose.
- Ziehen Sie den Netzstecker aus der Steckdose, ...
  - ... wenn Sie das Gerät nicht benutzen,
  - ... wenn Sie das Gerät reinigen wollen und
  - ... bei Gewitter.
- Öffnen Sie niemals das Gehäuse des Gerätes, es beinhaltet keine zu wartenden Teile! Bei geöffnetem Gehäuse besteht Lebensgefahr durch elektrischen Schlag.
- Das Gerät ist nach dem Ausschalten nicht vom Netz getrennt.



### **BRANDGEFAHR**

- Kerzen und andere offene Flammen müssen zu jeder Zeit von diesem Produkt ferngehalten werden, um das Ausbreiten von Feuer zu verhindern.
- Schützen Sie das Gerät vor Hitze: Es besteht Brandgefahr. Wenn Sie das Gerät in einem Regal aufstellen, halten Sie an den Seiten einen Abstand von mindestens 10 cm ein.



### **GEFAHR durch integrierten Akku**

- Setzen Sie das Gerät nicht direkter Sonne oder Hitze aus. Die Umgebungstemperatur soll +5 °C nicht unter- und +35 °C nicht überschreiten.
- Laden Sie den Akku ausschließlich mit dem Original-Zubehörteil (mitgelieferte Anschlussleitung) auf.
- Wenn der Akku das Ende seiner Lebenszeit erreicht hat, muss das Gerät mit dem integrierten Akku fachgerecht entsorgt werden. Versuchen Sie nicht, den Akku auszubauen oder zu ersetzen.
- Der Akku darf nicht wiederverwendet oder auseinandergenommen werden.
- Sollte aus dem Akku Elektrolytlösung auslaufen, vermeiden Sie den Kontakt mit Augen, Schleimhäuten und Haut. Spülen Sie betroffene Stellen sofort mit reichlich klarem Wasser und suchen Sie einen Arzt auf. Die Elektrolytlösung kann Reizungen hervorrufen.

- Der Akku darf nicht kurzgeschlossen werden. Der Akku kann überhitzen und explodieren.
- Das Gerät darf nicht ins Feuer geworfen werden. Der Akku kann explodieren.



**WARNUNG vor Sachschäden**

- Wird das Gerät von einem kalten an einen warmen Ort gebracht, kann Kondensfeuchtigkeit im Gerät entstehen. Das Gerät einige Stunden ausgeschaltet lassen.
- Stellen Sie das Gerät auf eine stabile, ebene Oberfläche.
- Sorgen Sie für eine ausreichende Belüftung rund um das Gerät. Halten Sie zu allen Seiten einen Abstand von mindestens 10 cm ein. Bedecken Sie das Gerät nicht (z. B. durch Zeitschriften, Tischdecken, Vorhänge, usw.).
- Stellen Sie das Gerät so auf, dass kein direktes Sonnenlicht darauf fällt.
- Das Gerät ist mit rutschfesten Kunststofffüßen ausgestattet. Da Möbel mit einer Vielfalt von Lacken und Kunststoffen beschichtet sind und mit unterschiedlichen Pflegemitteln behandelt werden, kann nicht völlig ausgeschlossen werden, dass manche dieser Stoffe Bestandteile enthalten, die die Kunststofffüße angreifen und aufweichen. Legen Sie ggf. eine rutschfeste Unterlage unter das Gerät.
- Für die Reinigung verwenden Sie ein trockenes, weiches Tuch. Verwenden Sie keine ätzenden oder scheuernden Reinigungsmittel. Diese könnten die Oberfläche des Gerätes beschädigen.

**USB-Geräte**

- Eine direkte Verbindung zu einem PC oder Notebook über die USB-Buchse ist nicht möglich. Sowohl der Party-Lautsprecher als auch PC oder Notebook könnten beschädigt werden.
- Verwenden Sie kein USB-Kabel zum Anschluss von anderen USB-Geräten an die USB-Schnittstelle. Die USB-Schnittstelle ist nur zum direkten Anschluss von USB-Geräten (z. B. USB-Stick) ausgelegt.
- Beim Entfernen des USB-Gerätes muss eine andere Betriebsart als *USB1* oder *USB2* gewählt oder der Party-Lautsprecher ausgeschaltet sein, andernfalls kann es zu Datenverlusten und Beschädigungen am USB-Gerät oder dem Gerät kommen.

 **BLAUPUNKT**

**PS 2000**

#### **4. LIEFERUMFANG**

- 1 Party-Lautsprecher PS 2000
- 1 Anschlussleitung
- 1 Mikrofon
- 1 Bedienungsanleitung
- 1 Garantiekarte

#### **5. VORBEREITUNG**

- Entfernen Sie alle Verpackungsteile vollständig.
- Stellen Sie das Gerät auf eine stabile, ebene Oberfläche.
- Setzen Sie das Gerät keiner extremen Hitze oder Feuchtigkeit aus.



**PS 2000**

**BLAUPUNKT**

## 6. TEILE UND BEDIENELEMENTE

### Geräterückseite

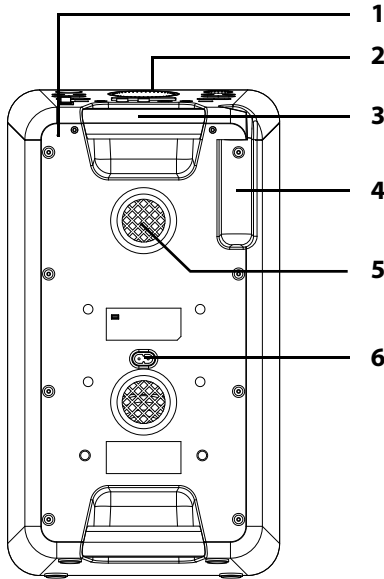

- 1 Wurfantenne
- 2 Bedienfeld
- 3 Griff
- 4 Mikrofon-Halterung
- 5 Lüftungsöffnungen
- 6 **AC IN~** Buchse für die Anschlussleitung

### Gerätevorderseite

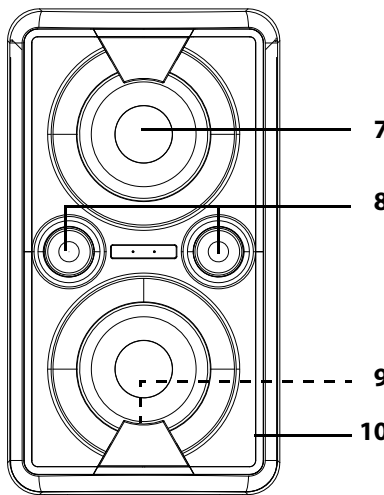

- 7 Lautsprecher
- 8 Hochtöner
- 9 LED-Beleuchtung (LIGHT 2)
- 10 LED-Rahmen (LIGHT 1)

**Bedienfeld**

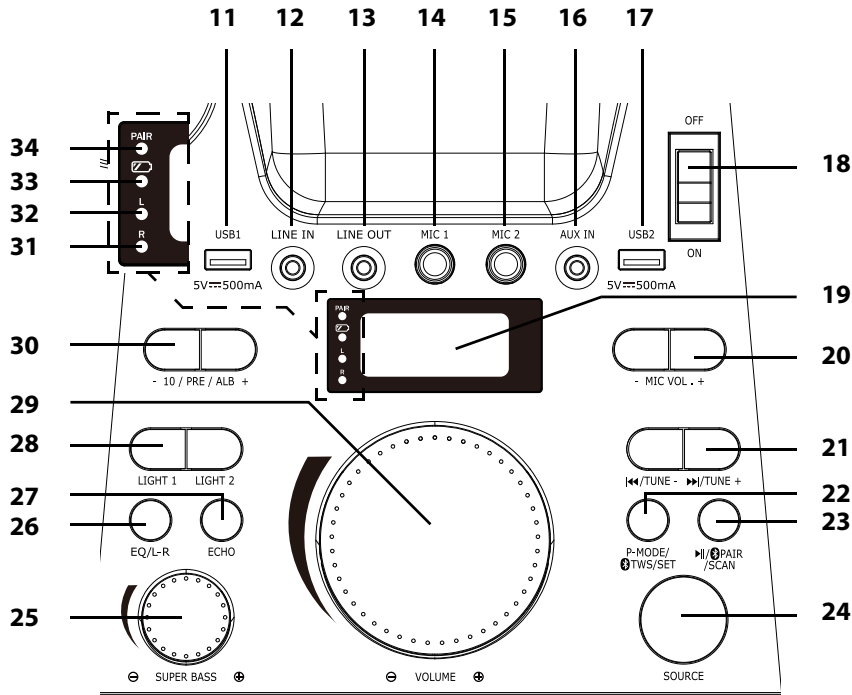

- |           |                     |   |
|-----------|---------------------|---|
| <b>11</b> | <b>USB1</b>         | USB-Buchse 1  |
| <b>12</b> | <b>LINE IN</b>      | Eingang (Klinkenbuchse Ø 3,5 mm) zum Anschließen an einen weiteren Lautsprecher |
| <b>13</b> | <b>LINE OUT</b>     | Ausgang (Klinkenbuchse Ø 3,5 mm) zum Anschließen eines weiteren Lautsprechers   |
| <b>14</b> | <b>MIC 1</b>        | Mikrofon-Eingang 1: Klinkenbuchse Ø 6,35 mm                                     |
| <b>15</b> | <b>MIC 2</b>        | Mikrofon-Eingang 2: Klinkenbuchse Ø 6,35 mm                                     |
| <b>16</b> | <b>AUX IN</b>       | AUX-Eingang: Klinkenbuchse Ø 3,5 mm   |
| <b>17</b> | <b>USB2</b>         | USB-Buchse 2  |
| <b>18</b> | <b>ON/OFF</b>       | Gerät ein- ( <b>ON</b> ) / ausschalten ( <b>OFF</b> )                           |
| <b>19</b> |                     | Display: Anzeige von Symbolen und Klarschrift                                   |
| <b>20</b> | <b>MIC VOL. -/+</b> | Mikrofon: Lautstärke verringern/erhöhen   |

- 21** **◀◀ / TUNE -** USB/Bluetooth: an den Titelbeginn;  
2x drücken: zum vorherigen Titel  
Radio: Frequenz in 0,05 MHz Schritten zurück;  
gedrückt halten: vorherigen Sender suchen;  
USB: gedrückt halten für schnellen Rücklauf
- ▶▶ / TUNE +** USB/Bluetooth: zum nächsten Titel;  
Radio: Frequenz in 0,05 MHz Schritten vorwärts;  
gedrückt halten: nächsten Sender suchen;  
USB: gedrückt halten für schnellen Vorlauf
- 22** **P-MODE /**  
**⊗ TWS/SET** Radio: Sender speichern  
USB: Wiederholfunktionen ein-/um-/ausschalten  
Bluetooth: TWS-Verbindung herstellen/lösen
- 23** **▶II / ⊗ PAIR**  
**/ SCAN** USB/Bluetooth: Wiedergabe starten und anhalten;  
Bluetooth: Verbindung beenden/suchen;  
Radio: automatische Sendersuche (bis zu 30 Sender)
- 24** **SOURCE** Betriebsart wählen: *LINE, FM* (Radio), *bt* (Bluetooth), *Usb1*,  
*Usb2* und *AUX*  
gedrückt halten nach automatischer Abschaltung: Gerät wieder einschalten
- 25** **⊖ SUPER BASS ⊕** Bassverstärkung ein-/ausschalten und verändern
- 26** **EQ/L-R** Klangeinstellungen auswählen (Equalizer)  
gedrückt halten: Auswahl des Stereokanals (für Funktion *LINE*)
- 27** **ECHO** kurz drücken: Echo-Effekt für Mikrofon ein-/ausschalten  
und verändern  
lang drücken: Sprech-Modus ein-/ausschalten
- 28** **LIGHT 1 /**  
**LIGHT 2** Effektbeleuchtung des Frontlautsprechers um-/aus-/ein-  
schalten
- 29** **⊖ VOLUME ⊕** Lautstärke verringern/erhöhen (nicht für Mikrofon)
- 30** **- 10 / PRE / ALB +** 10 Titel/Programmplätze zurück/vor springen  
gedrückt halten: MP3-Ordner zurück/vor
- 31** **R** Rechter Stereokanal
- 32** **L** Linker Stereokanal
- 33**  Akku-Anzeige:  
blinkt grün beim Aufladen;  
leuchtet grün, wenn der Akku aufgeladen ist;  
leuchtet rot im Akku-Betrieb  
blinkt rot, wenn der Akku aufgeladen werden muss
- 34** **PAIR** Bluetooth:  
blinkt blau während des Verbindungsaufbaus;  
leuchtet blau, wenn die Verbindung besteht

## **7. STROMVERSORGUNG**

### **Netzanschluss**

1. Schließen Sie alle Geräte an, bevor Sie die Stromversorgung herstellen.
2. Verbinden Sie die Anschlussleitung mit dem Anschluss **AC IN~** am Gerät.
3. Stecken Sie den Netzstecker in eine gut zugängliche Steckdose, deren Spannung der Angabe auf dem Typenschild des Gerätes entspricht. Die Steckdose muss auch nach dem Anschließen weiterhin gut zugänglich sein.

**HINWEIS:** Um das Gerät vom Netz zu trennen, ziehen Sie den Netzstecker aus der Steckdose.

### **Akku**

- Sie können das Gerät kabellos mit dem eingebauten Akku betreiben.
- Im Netzbetrieb wird der Akku automatisch geladen.
- Die LED  am Display...
  - ... blinkt grün, während der Akku aufgeladen wird.
  - ... leuchtet grün, wenn der Akku aufgeladen ist und das Gerät an die Stromversorgung angeschlossen ist.
  - ... leuchtet rot im Akkubetrieb.
  - ... blinkt rot, wenn der Akku aufgeladen werden muss. Das Gerät schaltet sich aus.

**PS 2000**

**BLAUPUNKT**

## **8. ANSCHLÜSSE**

**VORSICHT:** Achten Sie darauf, dass der Party-Lautsprecher und die anzuschließenden Geräte ausgeschaltet sind, bevor Sie diese anschließen. Lesen Sie auch die Bedienungsanleitungen der Geräte, die Sie anschließen wollen.

### **8.1 USB-ANSCHLÜSSE**

An den Buchsen **USB1/2** können MP3-Player mit USB-Anschluss oder USB-Sticks direkt angeschlossen werden.

**HINWEIS:** Die Buchsen **USB1/2** sind nicht zum Aufladen externer Geräte geeignet.

### **8.2 AUX IN**

An der Klinkenbuchse des Stereo-Eingangs **AUX IN** können Sie externe Abspielgeräte, z. B. einen MP3-Player, anschließen und den Party-Lautsprecher zur Wiedergabe nutzen.

1. Verbinden Sie ein externes Abspielgerät mit der Buchse **AUX IN** des Party-Lautsprechers.
2. Regeln Sie die Lautstärke mit **⊖ VOLUME ⊕** herunter.
3. Schalten Sie den Party-Lautsprecher mit dem Ein-/Ausshalter **ON/OFF** ein (**ON**).
4. Drücken Sie wiederholt die Taste **SOURCE**, bis **AUX** im Display erscheint.
5. Starten Sie die Wiedergabe am Abspielgerät.
6. Regeln Sie die Lautstärke mit **⊖ VOLUME ⊕** und am Abspielgerät.

### **8.3 MEHRERE LAUTSPRECHER ÜBER LINE IN / LINE OUT VERBINDEN**

Sie können zwei Party-Lautsprecher des Modells PS 2000 über die Buchsen **LINE IN** und **LINE OUT** miteinander verbinden. Sie benötigen dafür ein Kabel mit zwei 3,5-mm-Klinkensteckern (nicht im Lieferumfang enthalten).

1. Schalten Sie beide Party-Lautsprecher aus.
2. Verbinden Sie mit Hilfe des Kabels die Buchse **LINE OUT** des ersten Lautsprechers mit der Buchse **LINE IN** des zweiten Lautsprechers.
3. Schalten Sie den zweiten Lautsprecher ein (**ON**) und wählen Sie mit der Taste **SOURCE** die Betriebsart **LINE**.
4. Schalten Sie den ersten Lautsprecher ein und wählen Sie mit der Taste **SOURCE** die gewünschte Betriebsart für das Abspielgerät.

5. Die Lautstärke und Lichteffekte regulieren Sie an jedem Lautsprecher separat.
6. Durch mehrfaches langes Drücken der Taste **EQ/L-R** wählen Sie für jeden Lautsprecher separat aus, welche Stereokanäle wiedergegeben werden sollen:
  - Nur der linke Stereokanal: LED **L** leuchtet.
  - Nur der rechte Stereokanal: LED **R** leuchtet.
  - Beide Kanäle: Beide LEDs **L** und **R** leuchten.
7. Alle Wiedergabefunktionen und die Klangeinstellungen steuern Sie ausschließlich am ersten Lautsprecher oder ggf. am Abspielgerät.

**HINWEIS:** Auf diese Weise können Sie beliebig viele Party-Lautsprecher des Modells PS 2000 zu einer Reihe verbinden.

## **8.4 MIKROFON ANSCHLIEßEN**

### **HINWEISE:**

- In allen Betriebsarten können ein oder zwei Mikrofone angeschlossen werden.
- Um störendes Rauschen zu vermeiden, regeln Sie die Lautstärke für die Musik-Wiedergabe mit  $\ominus$  **VOLUME**  $\oplus$  herunter.
- Halten Sie das Mikrofon hinter den Lautsprecher oder in ausreichende Entfernung vom Lautsprecher, um eine störende Rückkopplung (Piepen, Rauschen) zu vermeiden.

An die beiden Klinkenbuchsen **MIC 1** und **MIC 2** können Sie je ein Mikrofon anschließen und den Party-Lautsprecher zur Wiedergabe nutzen. Sie können das mitgelieferte Mikrofon verwenden oder ein anderes mit einem 6,35-mm-Klinkenstecker.

1. Schalten Sie das Mikrofon aus (**Off**).
2. Verbinden Sie das Mikrofon mit der Buchse **MIC 1** oder **MIC 2** des Party-Lautsprechers.
3. Schalten Sie den Party-Lautsprecher ein (**ON**) und das Mikrofon ein (**On**).
4. Stellen Sie die Lautstärke des Mikrofons mit den Tasten **MIC VOL. -/+** zwischen **L00** (stummgeschaltet) und **L06** (maximale Lautstärke) ein.
5. Drücken Sie wiederholt die Taste **ECHO**, um den Echo-Effekt zwischen **E00** (kein Echo) und **E07** (maximaler Echo-Effekt) einzustellen.

**HINWEIS:** Wenn Sie zwei Mikrofone angeschlossen haben, werden Lautstärke und Echo-Effekt für beide Mikrofone gleich geregelt.

## **9. GRUNDBEDIENUNG**

### **Party-Lautsprecher ein-/ausschalten**

- Schalten Sie den Schalter **ON/OFF** auf **ON**, um das Gerät einzuschalten.
- Schalten Sie den Schalter **ON/OFF** auf **OFF**, um das Gerät auszuschalten.
- Nach ca. 15 Minuten ohne Signal schaltet sich der Party-Lautsprecher automatisch in den Stromsparmodes. Das Display erlischt. Die LED  leuchtet weiterhin rot und das Gerät verbraucht weiterhin Strom.
- Um das Gerät aus dem Stromsparmodes einzuschalten, halten Sie die Taste **SOURCE** gedrückt, bis das Display eingeschaltet wird.
- Um das Gerät vom Netz zu trennen, ziehen Sie den Netzstecker aus der Steckdose.

### **Betriebsart wählen**

- Drücken Sie bei eingeschaltetem Gerät die Taste **SOURCE**, um zwischen den verschiedenen Betriebsarten *LINE*, *FM* (Radio), *bt* (Bluetooth), *Usb1*, *Usb2* und *AUX* zu wählen.

### **Lautstärke einstellen**

- Mit dem Regler  $\ominus$  **VOLUME**  $\oplus$  stellen Sie die Lautstärke für die Musik- und Radio-Wiedergabe leiser/lauter.
- Mit den Tasten – **MIC VOL.** + stellen Sie die Lautstärke von angeschlossenen Mikrofonen ein.

### **SUPER BASS**

- Mit dem Regler  $\ominus$  **SUPER BASS**  $\oplus$  verstärken Sie die Bässe bei der Musikwiedergabe zwischen *-3db* (ohne Bassverstärkung) und *10db* (maximale Bassverstärkung). Wenn die Bassverstärkung aktiviert ist, wird im Display *BASS+* angezeigt.

**HINWEIS:** Die Funktion **SUPER BASS** kann nur in der Klangeinstellung *FLAT* aktiviert werden. Wenn eine andere Klangeinstellung aktiviert ist, erscheint die Fehlermeldung *NOOP* im Display.

### **Klangeinstellungen**

- Drücken Sie mehrmals kurz die Taste **EQ/L-R**, um zwischen den verschiedenen Klangeinstellungen *FLAT* (ohne Veränderung), *POP*, *CLASSIC*, *JAZZ* und *ROCK* zu wählen. Die Voreinstellung ist *FLAT*. Diese ist auch nach jedem Aus- und Einschalten aktiv.

## 10. LICHT-EFFEKTE

Der Party-Lautsprecher verfügt über zwei verschiedene Licht-Effekte, die von der Musikwiedergabe beeinflusst werden:

- eine LED-Beleuchtung der Lautsprecher (**LIGHT \$**),
- einen LED-Rahmen (**LIGHT #**).
- Drücken Sie mehrfach die Taste **LIGHT 1** oder **LIGHT 2**, um zwischen den verschiedenen Einstellungen für die LED-Beleuchtung zu wechseln:
  - 1. Mal drücken: Beleuchtung mit wechselnden Farben
  - 2. Mal drücken: farblose Beleuchtung
  - 3. Mal drücken: schaltet die Beleuchtung aus.

## 11. RADIO

- Mit der Taste **SOURCE** wählen Sie die Betriebsart Radio (*FM*). Im Display erscheint *FM* und die aktuelle Frequenz.

### 11.1 SENDER EINSTELLEN

Auf dem Display können Sie die eingestellte Frequenz ablesen.

- Wickeln Sie die Wurfantenne ganz ab. Probieren Sie verschiedene Positionen aus, um die UKW-Empfangsqualität zu verbessern und verändern Sie ggf. den Standort des Gerätes.
- Stellen Sie durch Drücken der Taste **I◀◀ / TUNE –** oder **▶▶I / TUNE +** den gewünschten Sender ein. Kurzes Drücken bewirkt eine Änderung von 0,05 MHz.
- Drücken Sie die Taste **I◀◀ / TUNE –** oder **▶▶I / TUNE +** ca. 1 Sekunde, um den automatischen Suchlauf zu aktivieren. Der Suchlauf endet beim ersten Sender mit ausreichend starkem Signal.



## **11.2 SENDER SPEICHERN**

Sie können bis zu 30 UKW-Sender speichern.

### **Automatische Sendersuche**

Die automatische Sendersuche sucht und speichert automatisch die ersten 30 Sender mit ausreichendem Empfang.

1. Wählen Sie durch wiederholtes Drücken der Taste **SOURCE** die Betriebsart Radio (*FM*).
2. Drücken Sie ca. 1 Sekunde die Taste **▶II / PAIR / SCAN**. Die Sendersuche beginnt und die ersten 30 gefundenen Sender werden automatisch mit aufsteigender Frequenz auf den Programmplätzen *P01* bis *P30* gespeichert. Der Sender auf dem ersten Programmplatz wird automatisch wiedergegeben.

### **Gespeicherte Sender aufrufen**

- Drücken Sie wiederholt die Tasten – **10 / PRE / ALB +**.

### **Sender manuell speichern**

#### **HINWEISE:**

- Gespeicherte Sender werden gelöscht, wenn Sie einen neuen Sender auf einem belegten Programmplatz speichern.
1. Wählen Sie durch wiederholtes Drücken der Taste **SOURCE** die Betriebsart Radio (*FM*).
  2. Wählen Sie den gewünschten Sender.
  3. Drücken Sie kurz die Taste **P-MODE / TWS/SET**. Im Display blinkt ein Programmplatz, z. B. *P01*.
  4. Drücken Sie wiederholt die Tasten – **10 / PRE / ALB +**. Die Programmplatznummern werden im Display angezeigt.
  5. Wenn der gewünschte Programmplatz angezeigt wird, drücken Sie die Taste **P-MODE / TWS/SET**, um den Sender zu speichern.

## 12. BLUETOOTH



### 12.1 BLUETOOTH-VERBINDUNG HERSTELLEN

1. Um auf die Betriebsart Bluetooth umzuschalten, drücken Sie die Taste **SOURCE** so oft, bis im Display *bt* erscheint. Die LED **PAIR** blinkt blau.
2. Schalten Sie das Abspielgerät (z. B. Smartphone) ein und starten Sie dort die Bluetooth-Verbindung. Das Abspielgerät sollte nun die Geräteerkennung „PS2000“ empfangen.
3. Stellen Sie am Abspielgerät die Verbindung zum Party-Lautsprecher her. Im Falle einer Passwortabfrage geben Sie „0000“ ein. Beide Geräte sind nun miteinander verbunden. Die LED **PAIR** leuchtet blau und eine Melodie ertönt.
4. Starten Sie nun am Abspielgerät die Wiedergabe eines Musiktitels. Der Ton wird vom Party-Lautsprecher wiedergegeben.

#### HINWEISE:

- Abspielgeräte speichern u. U. die Kennung des Gerätes. Bei einem erneuten Verbindungsaufbau entfällt dann ggf. bei aktivierter Bluetooth-Funktion das manuelle Herstellen der Verbindung.
- Geht während der Wiedergabe am Smartphone ein Anruf ein, wird die Wiedergabe unterbrochen. Das Gespräch wird nicht über die Lautsprecher wiedergegeben. Nach Beenden des Telefonats wird die Wiedergabe fortgesetzt.

### 12.2 FUNKTIONEN BLUETOOTH-VERBINDUNG

Funktion Bluetooth-Verbindung	Aktion
Start	▶II /  PAIR / SCAN drücken
	Aus Pause: ▶II /  PAIR / SCAN drücken
Pause	▶II /  PAIR / SCAN drücken
Nächster Titel	▶▶I / TUNE + drücken
Zurück zum Titelanfang	I◀◀ / TUNE – drücken
Vorheriger Titel	I◀◀ / TUNE – zweimal drücken

### **12.3 BLUETOOTH-VERBINDUNG TRENNEN UND NEUES ABSPIELGERÄT SUCHEN**

Wenn Sie den eingeschalteten Party-Lautsprecher für die Wiedergabe von einem anderen Abspielgerät nutzen wollen, verfahren Sie wie folgt:

1. Trennen Sie die bestehende Bluetooth-Verbindung, indem Sie die Taste **▶II /**  **PAIR / SCAN** gedrückt halten, bis ein akustisches Signal ertönt und die blaue LED **PAIR** blinkt.  
Die Kennung des Party-Lautsprechers wird nun erneut gesendet.
2. Verbinden Sie den Lautsprecher mit dem neuen Abspielgerät, wie unter „Bluetooth-Verbindung herstellen“ auf Seite 18 beschrieben.

### **12.4 BLUETOOTH-VERBINDUNG TRENNEN**

Die Bluetooth-Verbindung wird getrennt, wenn ...

- ... eines der beiden Geräte ausgeschaltet wird;
- ... die Bluetooth-Funktion am Abspielgerät ausgeschaltet wird;
- ... die Reichweite (ca. 10 m) überschritten wird oder Hindernisse die Verbindung blockieren;
- ... Sie die Taste **▶II /**  **PAIR / SCAN** gedrückt halten, bis ein akustisches Signal ertönt und die blaue LED **PAIR** blinkt.

### **12.5 ZWEI LAUTSPRECHER ÜBER BLUETOOTH AN EINEM ABSPIELGERÄT ANSCHLIEßEN**

Sie können zwei Lautsprecher des gleichen Modells PS 2000 als Stereo-Lautsprecherpaar an einem Abspielgerät anschließen (True Wireless Stereo TWS). Die Wiedergabe des Stereotons setzt das Senden eines Stereosignals vom Abspielgerät voraus.



**Durch das Koppeln per TWS passiert Folgendes:**

- Der erste Lautsprecher wird als der linke Lautsprecher festgelegt. Die LED **L** leuchtet. Dieser Lautsprecher wird über Bluetooth mit dem Abspielgerät gekoppelt und sendet das Audiosignal an den zweiten Lautsprecher. Im Folgenden wird er „steuernder Lautsprecher“ genannt.
- Der zweite Lautsprecher wird als der rechte Lautsprecher festgelegt. Die LED **R** leuchtet. Dieser Lautsprecher empfängt das Audiosignal vom ersten Lautsprecher. Im Folgenden wird er „ausführender Lautsprecher“ genannt.







**HINWEIS:** Durch mehrfaches langes Drücken der Taste **EQ/L-R** können Sie die Festlegung des Stereokanals (**L / R / L+R**) manuell verändern. Beim nächsten Einschalten, Umschalten oder Aktivieren der TWS-Funktion gehen diese manuellen Einstellungen allerdings wieder verloren.

- Wenn beide Lautsprecher über die TWS-Funktion miteinander gekoppelt sind, erscheint auf beiden Displays dauerhaft das Bluetoothsymbol .
- Die Lautstärke für das Lautsprecherpaar kann an jedem der beiden Lautsprecher mit dem Regler **VOLUME** geregelt werden.

**So gehen Sie vor:**

1. Schalten Sie den ersten Lautsprecher ein und wählen Sie mit der Taste **SOURCE** die Funktion Bluetooth (*bt*). Dieser Lautsprecher wird der steuernde Lautsprecher. Er wird später den linken Stereokanal wiedergeben.
2. Verbinden Sie Ihr Abspielgerät über Bluetooth mit diesem Lautsprecher.
3. Schalten Sie den zweiten Lautsprecher ein und wählen Sie mit der Taste **SOURCE** die Funktion Bluetooth (*bt*).
4. Drücken Sie am ersten Lautsprecher die Taste **P-MODE /  TWS/SET**. Dieser Lautsprecher wird nun der steuernde Lautsprecher bzw. der linke Lautsprecher. Im Display blinkt das Bluetoothsymbol .
5. Wenn die Lautsprecher erfolgreich miteinander verbunden sind, erscheint auf beiden Displays dauerhaft das Bluetoothsymbol . An den LEDs **L** und **R** erkennen Sie, welcher Lautsprecher der linke (**L**) und welcher der rechte (**R**) ist.

**HINWEISE:**

- Der rechte Lautsprecher (ausführende Lautsprecher) darf vor dem TWS-Koppeln weder mit einem anderen Lautsprecher noch mit einem Abspielgerät verbunden sein. Die blaue LED **PAIR** muss blinken. Im Display darf **kein** Bluetoothsymbol  zu sehen sein.
  - Wenn das Bluetoothsymbol  dauerhaft zu sehen ist, drücken Sie kurz die Taste **P-MODE /  TWS/SET**.
  - Wenn die blaue LED **PAIR** dauerhaft leuchtet, halten Sie die Taste **▶II /  PAIR / SCAN** gedrückt, bis ein akustisches Signal ertönt und die blaue LED **PAIR** blinkt.
- Zum Lösen der TWS-Verbindung drücken Sie an einem der beiden Lautsprecher die Taste **P-MODE /  TWS/SET**.
- Um die Verbindung wieder herzustellen, muss die Taste **P-MODE /  TWS/SET** am steuernden Lautsprecher (linken Lautsprecher) gedrückt werden. Wenn Sie beim ausführenden Lautsprecher (rechten Lautsprecher) die Taste **P-MODE /  TWS/SET** drücken, versucht dieser Lautsprecher eine Verbindung als steuernder Lautsprecher herzustellen. Es erfolgt eine Fehlermeldung.
- Ein verbundenes Lautsprecherpaar erkennt sich beim Einschalten der Bluetooth-Funktion automatisch wieder. Es dauert einige Sekunden, bis die Verbindung steht.

## **13. USB-GERÄTE**

### **13.1 USB-GERÄTE ANSCHLIEßEN**

#### **VORSICHT:**

- Beim Entfernen des USB-Gerätes muss in eine andere Betriebsart als *USB1* oder *USB2* geschaltet oder der Party-Lautsprecher ausgeschaltet sein, andernfalls kann es zu Datenverlusten und Beschädigungen am USB-Gerät oder dem Gerät kommen.
- Verwenden Sie kein USB-Kabel zum Anschluss von USB-Geräten an die USB-Schnittstellen. Die USB-Schnittstellen sind nur zum direkten Anschluss von USB-Geräten (z. B. USB-Stick) ausgelegt.
- USB-Festplatten können nicht angeschlossen werden.
- Es können USB-Sticks mit maximal 128 GB verwendet werden.



An den USB-Buchsen können z. B. MP3-Player oder USB-Sticks angeschlossen werden.

1. Wählen Sie durch wiederholtes Drücken der Taste **SOURCE** die Betriebsart *USB1* oder *USB2*.
2. Schieben Sie den Stecker Ihres USB-Gerätes in die zugehörige Buchse **USB1/2**.  
Das Inhaltsverzeichnis wird geladen.
3. Starten Sie die Wiedergabe durch Drücken der Taste **▶II /**  **PAIR / SCAN**, wenn die Wiedergabe nicht automatisch startet. Im Display erscheint **▶**.

#### **HINWEISE:**

- Die Nummern eines Albums (z. B. *A01*) oder eines Titels (z. B. *t0001*) werden kurz eingeblendet, z. B. wenn Sie einen neuen Titel aufrufen.
- Titel, die nicht in Ordnern gespeichert sind, werden im ROOT-Verzeichnis zusammengefasst und beim Abspielen zuerst gespielt. Die Reihenfolge dieser Titel kann abweichen von der Reihenfolge, die z. B. im PC angezeigt wird.
- Die Funktionen bei USB-Sticks können abweichen, da diese durch verschiedenen Faktoren wie z. B. Speicherformate beeinflusst werden.

**13.2 FUNKTIONEN USB-GERÄTE**

<b>Funktion USB-Gerät</b>	<b>Aktion</b>
Start	▶II /  <b>PAIR / SCAN</b> drücken
	Aus Pause: ▶II /  <b>PAIR / SCAN</b> drücken
Pause	▶II /  <b>PAIR / SCAN</b> drücken
Schneller Vorlauf	▶▶I / <b>TUNE +</b> gedrückt halten
Schneller Rücklauf	I◀◀ / <b>TUNE -</b> gedrückt halten
Nächster Titel	▶▶I / <b>TUNE +</b> drücken
Vorheriger Titel	I◀◀ / <b>TUNE -</b> drücken
10 Titel vor/zurück	Die Tasten – <b>10 / PRE / ALB +</b> kurz drücken
Ordner vor/zurück	Die Tasten – <b>10 / PRE / ALB +</b> ca. 2 Sekunden drücken

**Wiederholfunktionen / Zufällige Reihenfolge**

Die Wiederholfunktion bietet Ihnen die Möglichkeit, einen Titel, einen Ordner, alle Titel oder eine programmierte Titelfolge beliebig oft zu wiederholen, zufällig wiederzugeben oder anzuspielden. Zum Um- und Ausschalten der Funktion drücken Sie mehrfach die Taste **P-MODE /  TWS/SET**.

- **REP:** Der gewählte Titel wird wiederholt. Wenn ein anderer Titel wiederholt werden soll, wählen Sie diesen mit den Tasten **I◀◀ / TUNE -** und **▶▶I / TUNE +**
- **REP ALB:** Das gewählte Album (der gewählte Ordner) wird wiederholt.
- **REP ALL:** Alle Titel werden wiederholt.
- **RAND:** Alle Titel werden in zufälliger Reihenfolge wiedergegeben.
- **Ohne Anzeige:** Die Wiederholfunktion ist ausgeschaltet.

**PS 2000****BLAUPUNKT**

## 14. SPRECH-MODUS

Diese Funktion ist gedacht, um Sprachansagen während der Musikwiedergabe zu machen. Wenn diese Funktion aktiv ist, wird die Lautstärke der Musik automatisch soweit abgesenkt, sodass die Sprachansage lauter als die Musik ist.

- Diese Funktion arbeitet nur mit folgenden Tonquellen:  
USB1, USB2, Bluetooth, Radio, AUX IN.
1. Zum Einschalten drücken Sie während der Wiedergabe die Taste **ECHO**, bis im Display *SPCH* angezeigt wird. Die Funktion ist aktiviert.
  2. Zum Ausschalten drücken Sie so lange die Taste **ECHO**, bis *SPCH* nicht mehr angezeigt wird. Die Funktion ist ausgeschaltet.

### Einstellungen im Sprech-Modus

- Mit den Tasten **VOLUME** regeln Sie gleichzeitig die Lautstärke für die Musik- und die Sprachansage.
- Drücken Sie die Tasten **MIC VOL. +**, um nur die Lautstärke des Mikrofons zu ändern.
- Wenn Sie kurz die Taste **ECHO** drücken, schalten Sie den ECHO-Modus für das Mikrofon ein.

## 15. REINIGUNG

**VORSICHT:** Lösungsmittel, Spiritus, Verdünnungen usw. dürfen nicht verwendet werden, sie können die Oberfläche des Gerätes beschädigen.

- Falls erforderlich, reinigen Sie das Gerät mit einem weichen, trockenen Tuch.

## 16. ENTSORGEN

Der in diesem Gerät integrierte Akku darf nicht in den Hausmüll. Das Gerät muss mit dem eingebauten Akku fachgerecht entsorgt werden.



Pb

Die Verpackung bewahren Sie nach Möglichkeit bis zum Ablauf der Garantiezeit auf. Danach entsorgen Sie sie bitte umweltgerecht.



Das Gerät muss – gemäß der Entsorgungsrichtlinie 2012/19/EU – einer geordneten Entsorgung zugeführt werden. Kunststoffe und Elektronikteile müssen einer Wiederverwertung zugeführt werden.



Erkundigen Sie sich bei Ihrer zuständigen Entsorgungsstelle.





## 17. PROBLEMLÖSUNGEN

Sollte Ihr Gerät einmal nicht wie gewünscht funktionieren, gehen Sie bitte erst diese Checkliste durch. Vielleicht ist es nur ein kleines Problem, das Sie selbst beheben können.

 **GEFAHR!** Versuchen Sie auf keinen Fall, das Gerät selbstständig zu reparieren. Wenn Sie den Fehler nicht beheben können, wenden Sie sich an unser Service-Center.

<b>Fehler</b>	<b>Mögliche Ursachen / Maßnahmen</b>
Das Gerät lässt sich nicht einschalten.	Ist die Anschlussleitung richtig angeschlossen? Überprüfen Sie den Anschluss.
	Ist der Akku leer?
Kein Ton	Ist die Lautstärke heruntergeregelt?
	Sind angeschlossene Geräte eingeschaltet (z. B. MP3-Player)?
	Ist die Lautstärke am Abspielgerät zu niedrig eingestellt?
	Ist die richtige Betriebsart gewählt?
	Bluetooth: - Ist am Abspielgerät Bluetooth aktiviert? - Ist das Abspielgerät bei einem anderen Gerät angemeldet?
	Wurde die Wiedergabe unterbrochen?
Schlechter Radioempfang	Ist die Wurfantenne ganz abgewickelt und richtig ausgerichtet?
USB-Sticks werden nicht gelesen.	Ist der USB-Stick richtig eingesteckt?
	Enthält der USB-Stick Dateiformate, die nicht unterstützt werden?
	Ist der USB-Stick anders als mit FAT32 formatiert?
Störgeräusche während des Betriebes	Bei evtl. auftretenden Störgeräuschen entfernen Sie ggf. Mobiltelefone, Tablets oder andere Geräte mit Funkwellenbetrieb aus der näheren Umgebung des Party-Lautsprechers. Ist ein Mikrofon angeschlossen?
Unerklärliche Fehlfunktionen	Gerät ausschalten und Netzstecker ziehen. Netzstecker nach ca. 5 Sekunden einstecken und Gerät wieder einschalten.

Wenn Sie den Fehler nicht beheben können, wenden Sie sich an unsere Hotline:

**00 800 1300 1400**

(Montag bis Freitag, 8.00 bis 18.00 Uhr / kostenlos aus dem Festnetz, sowie den Mobilfunknetzen)

oder per E-mail an:

**blaupunkt-service-de@technikhall.de**

## 18. TECHNISCHE DATEN

<b>Elektrische Daten</b>	
Netzspannung:	200 - 230 V ~ 50/60 Hz
Akku:	12 V === 4000 mAh (nicht austauschbar)
Leistungsaufnahme: In Standby:	Maximal ca. 35W < 0,5 W
<b>Ton</b>	
Audioausgangsleistung:	2x 25 W
<b>System</b>	
UKW (FM):	87,5 - 108 MHz
Abspielbare Formate:	MP3, WMA
Bluetooth:	Bluetooth 4.2 (A2DP, AVRCP)
Reichweite:	bis zu 10 m
<b>Anschlüsse</b>	
<b>USB1/2:</b>	2x Eingang: USB 2.0 5 V === 500 mA (maximal 128 GB)
<b>LINE IN:</b>	Eingang: 1x Ø 3,5 mm Klinkenbuchse
<b>LINE OUT:</b>	Ausgang: 1x Ø 3,5 mm Klinkenbuchse
<b>MIC1/2:</b>	2x Eingang: Ø 6,35 mm Klinkenbuchse
<b>AUX IN:</b>	Eingang: 1x Ø 3,5 mm Klinkenbuchse
<b>Allgemeines</b>	
Abmessungen (B x T x H):	ca. 255 x 255 x 455 mm
Gewicht:	ca. 6,7 kg
Umgebungsbedingungen:	Betriebstemperatur: 5 °C – 35 °C Luftfeuchtigkeit: 40 bis 80 % relativ

Technische Änderungen vorbehalten.

