

**BLAUPUNKT**

**BLAUPUNKT**

KRD 221

Küchenradio mit DAB+



*Enjoy it.*

*Enjoy it.*

Competence Center Audio  
Globaltronics GmbH & Co. KG  
Bei den Mühlen 5  
20457 Hamburg  
GERMANY  
[www.blaupunkt.de](http://www.blaupunkt.de)

0 0800 1300 1400

☎ Service Hotline (kostenlos aus dem Festnetz sowie den Mobilfunknetzen)

All rights reserved. All brand names are registered trademarks of their respective owners.  
Specifications are subject to change without prior notice.

Bedienungsanleitung

## **INHALT**

<b>1. Herzlichen Dank für Ihr Vertrauen!</b> .....	<b>3</b>
<b>2. Allgemein</b> .....	<b>3</b>
<b>3. Sicherheitshinweise</b> .....	<b>5</b>
<b>4. Lieferumfang</b> .....	<b>7</b>
<b>5. Vorbereitung</b> .....	<b>7</b>
<b>6. Teile und Bedienelemente</b> .....	<b>8</b>
<b>7. Gerät aufstellen/montieren</b> .....	<b>11</b>
7.1 Feste Montage als Unterbaugerät .....	11
7.2 Gerät aufstellen (ohne Montage) .....	13
<b>8. Anschließen und erstes Einschalten</b> .....	<b>14</b>
<b>9. Grundlegende Bedienung</b> .....	<b>14</b>
9.1 Einschalten und Standby .....	14
9.2 Lautstärke einstellen .....	14
9.3 Uhrzeit und Datum einstellen .....	15
9.4 LED ein- und ausschalten .....	16
9.5 Dimmer .....	16
9.6 Kurzzeitwecker (Timer) .....	16
<b>10. UKW-Radio</b> .....	<b>17</b>
10.1 Sender einstellen .....	17
10.2 Sender manuell speichern und aufrufen .....	18
<b>11. DAB-Radio</b> .....	<b>19</b>
11.1 Sender einstellen .....	19
11.2 Senderinformationen wechseln .....	20
11.3 Sendepplätze ohne Empfang löschen .....	21
<b>12. Sonderfunktionen</b> .....	<b>21</b>
12.1 Displayhelligkeit .....	21
12.2 Alarm einstellen .....	22
12.3 Alarm ausschalten .....	24
12.4 Schlummerfunktion .....	24
12.5 SET SDA .....	24
12.6 Einschlaf-Funktion (SLEEP) .....	24
12.7 Kurzzeitwecker (NAP) .....	25
12.8 Werkseinstellung .....	25
12.9 Software (SW)-Version .....	26
<b>13. Reinigung</b> .....	<b>26</b>
<b>14. Entsorgen</b> .....	<b>26</b>
<b>15. Problemlösungen</b> .....	<b>27</b>
<b>16. Technische Daten</b> .....	<b>28</b>

**KRD 221**

**BLAUPUNKT**

## **1. HERZLICHEN DANK FÜR IHR VERTRAUEN!**

**Wir gratulieren Ihnen zu Ihrem neuen Blaupunkt Küchenradio mit DAB+ und sind überzeugt, dass Sie mit diesem modernen Gerät zufrieden sein werden.**

**Um eine stets optimale Funktion und Leistungsbereitschaft Ihres Küchenradios mit DAB zu garantieren und um Ihre persönliche Sicherheit zu gewährleisten:**

Lesen Sie vor der ersten Inbetriebnahme diese Bedienungsanleitung gründlich durch und befolgen Sie vor allen Dingen die Sicherheitshinweise!

<b>Artikel</b>	Küchenradio mit DAB+
<b>Modell</b>	KRD 221
<b>Manual ID</b>	11/2021_KRD 221_V.1
<b>Hersteller</b>	<b>Competence Center Audio Globaltronics GmbH &amp; Co. KG Bei den Mühren 5 20457 Hamburg   Germany</b>
<b>Web</b>	<a href="http://www.blaupunkt.de">www.blaupunkt.de</a>

## **2. ALLGEMEIN**

### ***Aufbewahren des Handbuchs***

- Alle Tätigkeiten an und mit diesem Gerät dürfen nur so ausgeführt werden, wie sie in dieser Bedienungsanleitung beschrieben sind.
- Bewahren Sie diese Anleitung auf.
- Falls Sie das Gerät einmal weitergeben, legen Sie bitte diese Bedienungsanleitung dazu. Die Bedienungsanleitung ist Bestandteil des Produktes.

### ***Bestimmungsgemäßer Gebrauch***

#### **Dieses Gerät ist ...**

- ... ein Gerät der Unterhaltungselektronik.
- ... zum Radioempfang von Ultrakurzwellen (UKW)-Radiosendern geeignet.
- ... zum drahtlosen Empfang von digitalen Radiosendern vorgesehen.

Das Gerät ist für den Privatgebrauch bestimmt und für die gewerbliche Nutzung nicht geeignet. Eine andere Nutzung oder Modifikation ist vom bestimmungsgemäßen Gebrauch ausgeschlossen.

### **Auszeichnungen/Symbole**

Falls erforderlich, finden Sie folgende Warnhinweise in dieser Bedienungsanleitung:



**GEFAHR!** Hohes Risiko: Missachtung der Warnung kann Schaden für Leib und Leben verursachen.



**WARNUNG!** Mittleres Risiko: Missachtung der Warnung kann Verletzungen oder schwere Sachschäden verursachen.

**VORSICHT:** Geringes Risiko: Missachtung der Warnung kann leichte Verletzungen oder Sachschäden verursachen.

**HINWEIS:** Sachverhalte und Besonderheiten, die im Umgang mit dem Gerät beachtet werden sollten.

- Informationen im Display werden in *kursiver Schrift (schräger Schrift)* geschrieben. Beispiel: Im Display erscheint *TIME SET*.
- Tasten, die gedrückt werden sollen, werden immer **fett** geschrieben. Beispiel: Halten Sie die Taste **Menu** gedrückt.
- Handlungsanweisungen mit einer festen Reihenfolge werden immer nummeriert (1., 2., 3. usw.).

### **Hinweise zur Konformitätserklärung**



Hiermit erklärt die Globaltronics GmbH & Co. KG, dass sich dieses Produkt in Übereinstimmung mit den grundlegenden Anforderungen und geltenden Vorschriften der RED-Richtlinie 2014/53/EU, der ErP-Richtlinie 2009/125/EG, der Niederspannungs-Richtlinie 2014/35/EU und der RoHS-Richtlinie 2011/65/EU befindet.

Die vollständige Konformitätserklärung und diese Bedienungsanleitung im PDF-Format finden Sie im Internet unter [www.blaupunkt.de](http://www.blaupunkt.de).



Dieses Symbol kennzeichnet das Produkt als Gerät der Schutzklasse II. Geräte mit dieser Schutzklasse verfügen über eine verstärkte oder eine doppelte Isolierung.



Geräte mit diesem Zeichen dürfen nur im Haus (trockene Umgebung) betrieben werden.

### **Typenschilder**

- Das Typenschild mit den technischen Angaben befindet sich auf der Unterseite des Gerätes.
- Das Typenschild des Netzteil befindet sich unterhalb der Steckkontakte.

**KRD 221**

**BLAUPUNKT**

### **3. SICHERHEITSHINWEISE**



#### **GEFAHR für Kinder und Personen mit Einschränkungen**

-  Bewahren Sie das Montagematerial außerhalb der Reichweite von Kindern auf. Es enthält Kleinteile, die verschluckt werden könnten.
- Verpackungsmaterial ist kein Kinderspielzeug. Kinder dürfen nicht mit den Kunststoffbeuteln spielen. Es besteht Erstickungsgefahr.
- Dieses Gerät kann von Kindern ab 8 Jahren und darüber, sowie von Personen mit verringerten physischen, sensorischen oder mentalen Fähigkeiten oder Mangel an Erfahrung und Wissen benutzt werden, wenn sie beaufsichtigt werden oder bezüglich des sicheren Gebrauchs des Gerätes unterwiesen wurden und die daraus resultierenden Gefahren verstanden haben.
- Kinder müssen beaufsichtigt werden, um sicherzustellen, dass sie nicht mit dem Gerät spielen.
- Achten Sie darauf, dass Kinder niemals Fremdkörper in die Öffnungen am Gerät stecken. Es besteht die Gefahr eines elektrischen Schlages.
- Reinigung und Benutzer-Wartung dürfen nicht von Kindern ohne Beaufsichtigung durchgeführt werden.



#### **GEFAHR von Stromschlag durch Feuchtigkeit**

- Schützen Sie das Gerät vor Feuchtigkeit, Tropf- oder Spritzwasser: Es besteht die Gefahr eines elektrischen Schlages. Stellen Sie zum Beispiel keine mit Flüssigkeiten gefüllten Vasen oder Ähnliches auf oder in die Nähe des Gerätes.
- Das Gerät ist nicht für den Betrieb in Räumen mit hoher Luftfeuchtigkeit (z. B. Badezimmer) ausgelegt. Beachten Sie die in den technischen Daten angegebenen Umgebungsbedingungen.
- Vermeiden Sie das Eindringen von Fremdkörpern und Flüssigkeiten in das Gerät.
- Sollten Flüssigkeiten oder Fremdkörper in das Gerät gelangen, sofort das Netzteil aus der Steckdose ziehen. Vor einer erneuten Inbetriebnahme das Gerät prüfen lassen.



#### **GEFAHR durch Stromschlag**

- Ziehen Sie bei Beschädigungen des Gerätes sofort das Netzteil aus der Steckdose.
- Benutzen Sie das Gerät nicht, wenn es sichtbare Beschädigungen am Gehäuse aufweist.

- Es ist nicht gestattet, Umbauten an dem Gerät vorzunehmen. Reparaturen am Gehäuse dürfen ausschließlich vom Service-Center vorgenommen werden.
- Schließen Sie das Netzteil nur an eine ordnungsgemäß installierte, gut zugängliche Steckdose an. Die Steckdose muss nach dem Anschließen weiterhin gut zugänglich sein.
- Verlegen Sie alle Kabel so, dass sie nicht zur Stolperfalle werden.
- Achten Sie beim Aufstellen des Gerätes darauf, dass das Netzkabel nicht eingeklemmt oder gequetscht wird. Halten Sie das Netzkabel von heißen Oberflächen und scharfen Kanten fern.
- Um das Gerät vollständig vom Netz zu trennen, ziehen Sie das Netzteil aus der Steckdose.
- Ziehen Sie das Netzteil aus der Steckdose, ...
  - ... wenn Sie das Gerät nicht benutzen,
  - ... wenn Sie das Gerät reinigen wollen und
  - ... bei Gewitter.
- Öffnen Sie niemals das Gehäuse des Gerätes, es beinhaltet keine zu wartenden Teile! **Bei geöffnetem Gehäuse besteht Lebensgefahr durch elektrischen Schlag.**
- Das Gerät ist nach dem Ausschalten nicht vom Netz getrennt.



**BRANDGEFAHR**

- Kerzen und andere offene Flammen müssen zu jeder Zeit von diesem Produkt ferngehalten werden, um das Ausbreiten von Feuer zu verhindern.



**WARNUNG vor Sachschäden**

- Wird das Gerät von einem kalten an einen warmen Ort gebracht, kann Kondensfeuchtigkeit im Gerät entstehen. Das Gerät einige Stunden ausgeschaltet lassen.
- Falls Sie das Gerät nicht fest montieren: Stellen Sie das Küchenradio auf einen stabilen, ebenen und vibrationsfreien Untergrund.
- Achten Sie auf einen ausreichend großen Abstand (mindestens 5 cm) links/rechts und auf der Rückseite des Gerätes, damit die Wärme ungehindert austreten kann und nicht gestaut wird.
- Stellen Sie das Gerät so auf, dass kein direktes Sonnenlicht darauf fällt.
- Schwere Gegenstände dürfen nicht auf das Gerät gestellt werden.
- Schützen Sie das Gerät vor Hitze. Halten Sie Abstand zu heißen Gegenständen wie z. B. Heizkörpern, Herdplatten etc. Stellen Sie das Gerät auf keinen Fall auf eine heiße Fläche.

## KRD 221



- Das Gerät ist mit rutschfesten Kunststofffüßen ausgestattet. Da Möbel mit einer Vielfalt von Lacken und Kunststoffen beschichtet sind und mit unterschiedlichen Pflegemitteln behandelt werden, kann nicht völlig ausgeschlossen werden, dass manche dieser Stoffe Bestandteile enthalten, die die Kunststofffüße angreifen und aufweichen. Legen Sie ggf. eine rutschfeste Unterlage unter das Gerät.
- Für die Reinigung verwenden Sie ein trockenes, weiches Tuch. Verwenden Sie keine ätzenden oder scheuernden Reinigungsmittel. Diese könnten die Oberfläche des Gerätes beschädigen.

### 4. LIEFERUMFANG

- 1 Küchenradio KRD 221
- 1 Netzteil
- 1 Bohrschablone
- 1 Bedienungsanleitung
- 1 Garantiekarte

#### Montagematerial

- 4 Abstandhalter
- 4 lange Schrauben
- 4 kurze Schrauben



### 5. VORBEREITUNG

1. Nehmen Sie das Küchenradio aus der Verpackung und entfernen Sie sämtliches Verpackungsmaterial.  
**HINWEIS:** Das Montagematerial befindet sich separat in einer Tüte, lose in der Verpackung.
2. Prüfen Sie, ob alle Teile vorhanden und unbeschädigt sind.
3. Entfernen Sie die Schutzfolie vom Display.

## 6. TEILE UND BEDIENELEMENTE

### Gerätevorderseite

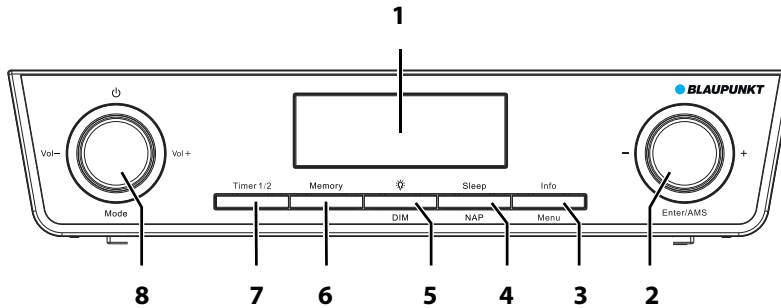

- |  |   |
|--|---|
| <p><b>1</b></p> <p><b>2</b> - / +<br/><b>Enter/AMS</b></p> <p><b>3</b> <b>Info /</b><br/><b>Menu</b></p> <p><b>4</b> <b>Sleep</b><br/><b>NAP</b></p> <p><b>5</b> ☀<br/><b>DIM</b></p> <p><b>6</b> <b>Memory</b></p> <p><b>7</b> <b>Timer 1/2</b></p> <p><b>8</b> - Vol + /<br/>⏻ / <b>Mode</b></p> | <p>Display: Anzeige von Symbolen und Klarschrift<br/>drehen: in Menüs navigieren / Werte ändern<br/>drücken: Eingabe im Menü bestätigen<br/>im Radiobetrieb gedrückt halten: automatischen Sendersuchlauf einschalten</p> <p>kurz drücken: Senderinformationen auslesen<br/>gedrückt halten: Menü aufrufen</p> <p>im Radiobetrieb kurz drücken: Einschlaf-Funktion<br/>in Standby gedrückt halten: Kurzzeitwecker</p> <p>kurz drücken: LED-Beleuchtung ein-/ausschalten<br/>gedrückt halten: Sender auf Senderplatz speichern</p> <p>im Radiobetrieb: Sender speichern</p> <p>kurz drücken: Timer T1 oder T2 wählen</p> <p>drehen: Lautstärke regulieren<br/>drücken: aus Standby-Betrieb einschalten /<br/>zwischen DAB-Radio und FM-Radio umschalten<br/>gedrückt halten: Gerät in Standby-Betrieb schalten</p> |
|--|---|



**KRD 221**

**BLAUPUNKT**

**Geräteunterseite**

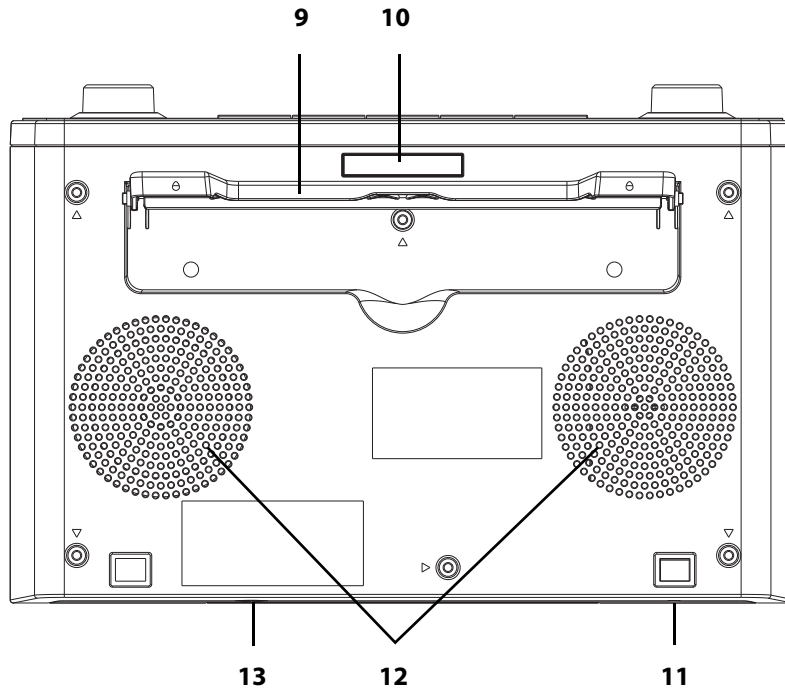

- 9** ausklappbarer Standfuß
- 10** LED-Beleuchtung
- 11 ANTENNA** angeschlossene Wurfantenne
- 12** Lautsprecher
- 13 5.5V  $\overline{\text{---}}$  1.8A** Anschluss Netzteil



**Geräteoberseite**

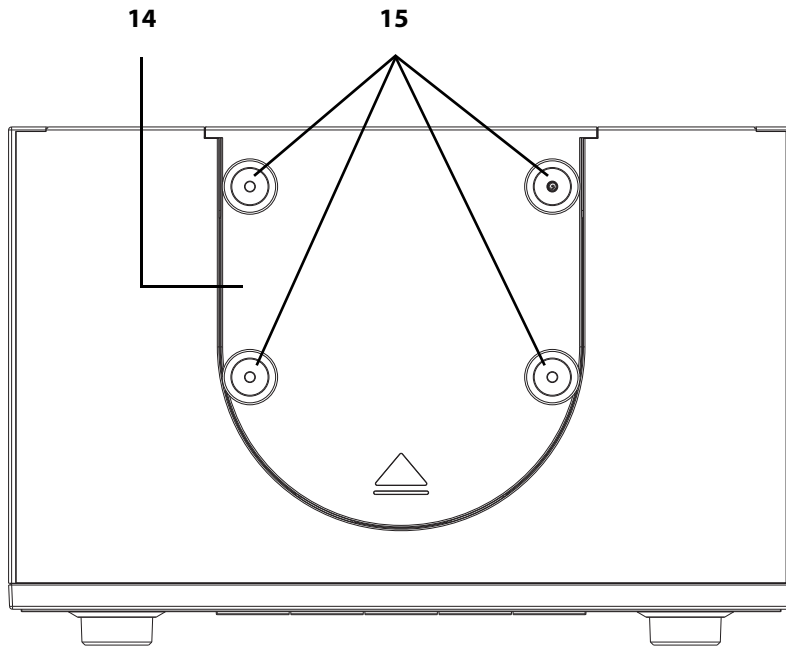

- 14** Montageplatte  
**15** Löcher für Schrauben bei Montage als Unterbaugerät

**ohne Abbildung:**  
Netzteil

**KRD 221**

**BLAUPUNKT**

## **7. GERÄT AUFSTELLEN/MONTIEREN**

Sie können das Gerät entweder als Standgerät verwenden (siehe „Gerät aufstellen (ohne Montage)“ auf Seite 13) oder als Unterbaugerät an der Unterseite eines Küchenschanks oder Regals befestigen.

### **7.1 FESTE MONTAGE ALS UNTERBAUGERÄT**



#### **GEFAHR!**

- Montieren Sie das Gerät nicht über dem Herd oder dem Spülbecken. Schützen Sie das Gerät vor Hitze sowie Wasser- und Fettspritzern.
- Achten Sie auf einen ausreichend großen Abstand (5 cm) rund um das Gerät, damit die Wärme ungehindert austreten kann und nicht gestaut wird.

#### **Montagehinweise**

Wenn Sie das Küchenradio als Unterbaugerät verwenden möchten, müssen Sie folgende Punkte beachten:

- Prüfen Sie **vor** der Montage, ob sich eine Steckdose in der Nähe befindet.
- Prüfen Sie **vor** der Montage, ob das mitgelieferte Befestigungsmaterial für Ihre Gegebenheiten (z. B. Schrankmaterial und -dicke) geeignet ist. Falls nicht, ersetzen Sie es durch geeignetes Befestigungsmaterial.
- Befestigen Sie das Gerät nur unter der **waagerechten** Fläche eines Hängeschanks oder Regals.
- Prüfen Sie **vor** der Montage, ob die Montagefläche ausreichend groß und ausreichend stabil ist.
- Schrauben Sie die Montageplatte immer an allen 4 Löchern fest.
- Falls Ihr Küchenschrank über eine Lichtblende verfügt, sollten Sie die mitgelieferten Abstandhalter verwenden.
- Für die Montage benötigen Sie einen Kreuzschlitz-Schraubendreher.

### Montage unter einem Schrank ohne Lichtblende



**GEFAHR!**

- Achten Sie bei der Montage des Gerätes darauf, dass das Netzkabel nicht eingeklemmt oder gequetscht wird.

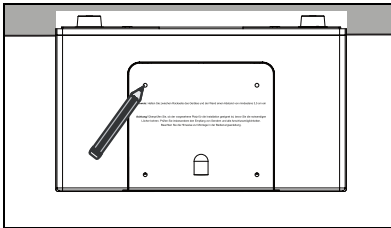

1. Richten Sie die Bohrschablone unter dem Küchenschrank so aus, dass sich das skizzierte Küchenradio in der gewünschten Position befindet. Achten Sie dabei auf einen Abstand nach unten und zu allen Seiten von mindestens 5 cm.

Markieren Sie mit einem Bleistift die Bohrlöcher.

2. Bohren Sie die Löcher, ggf. genügt hierfür ein kleiner Handbohrer (abhängig vom Material).
3. Ziehen Sie die Montageplatte nach hinten aus dem Küchenradio heraus.

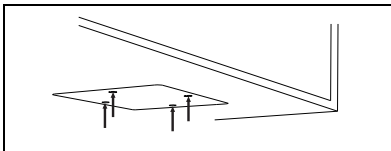
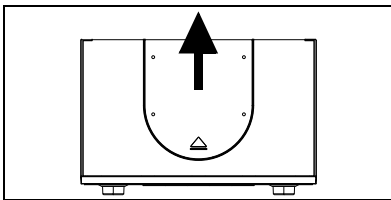

4. Schrauben Sie die Montageplatte mit den **kurzen** Schrauben fest.
5. Setzen Sie das Küchenradio etwas nach vorne versetzt unter die Montageplatte und schieben Sie es gerade nach hinten, bis es einrastet. Die Montageplatte muss mit der Geräterückseite plan abschließen.
6. Das Küchenradio ist fertig montiert.

**KRD 221**

**BLAUPUNKT**

### **Montage unter einem Schrank mit Lichtblende**

Die Abstandhalter benötigen Sie nur dann, wenn Ihr Küchenschrank mit einer Blende versehen ist. Ohne Abstandhalter können Sie das Küchenradio weder aufschieben noch bedienen.

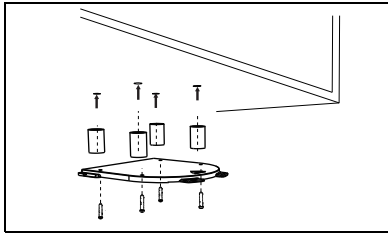

1. Verfahren Sie wie im Abschnitt „Montage unter einem Schrank ohne Lichtblende“ in den Schritten 1. bis 3. beschrieben.
2. In Schritt 4. platzieren Sie die Abstandhalter zwischen der Unterseite des Küchenschrankes und der Montageplatte und schrauben Sie die Montageplatte mit den **langen** Schrauben fest.
3. Fahren Sie ab Schritt 5. fort, wie zuvor beschrieben.

## **7.2 GERÄT AUFSTELLEN (OHNE MONTAGE)**

### **WARNUNG!**

Stellen Sie das Gerät immer mit dem Standfuß auf. Auf der Geräte-Unterseite befinden sich die Lautsprecher.

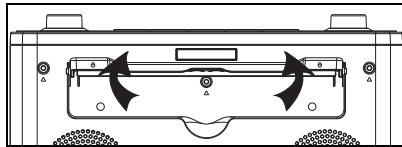

1. Klappen Sie den Standfuß auf der Geräte-Unterseite vollständig heraus.
2. Stellen Sie das Küchenradio auf einen stabilen, waagerechten und vibrationsfreien Untergrund.

## **8. ANSCHLIEßEN UND ERSTES EINSCHALTEN**

Das Netzteil ist für Wechselstrom 100 - 240 V ~ 50/60 Hz ausgelegt.

1. Wickeln Sie die Wurfantenne vollständig ab.
2. Stecken Sie das Netzteil in eine Steckdose. *WELCOME* erscheint im Display. Im Hintergrund beginnt ein UKW-Sendersuchlauf. Die Uhrzeit stellt sich automatisch anhand der Senderinformationen der gefundenen UKW-Sender. Danach schaltet sich das Gerät in den Standby-Betrieb. Die Uhrzeit erscheint im Display.
3. Schalten Sie das Gerät erneut ein, indem Sie die Taste  / **Mode** ca. 1 Sekunde drücken. Der DAB-Sendersuchlauf startet. Nach Beenden des Suchlaufs wird der erste gefundene DAB-Sender wiedergegeben.

**HINWEIS:** Das Gerät befindet sich im Standby-Betrieb und verbraucht - wie alle Geräte im Standby-Betrieb - eine geringe Menge Strom. Um das Gerät vollständig vom Netz zu trennen, ziehen Sie das Netzteil.

## **9. GRUNDLEGENDE BEDIENUNG**

### **9.1 EINSCHALTEN UND STANDBY**

#### **Einschalten**

- Um das Gerät aus dem Standby-Betrieb einzuschalten, drücken Sie ca. 1 Sekunde  / **Mode**. Das Display wird beleuchtet und der zuletzt eingestellte Radiosender wird gespielt.
- Nach dem ersten Einschalten und der Erstinstallation wird der auf Programmplatz 01 gespeicherte Sender wiedergegeben.

#### **Ausschalten**

- Um das eingeschaltete Gerät in Standby-Betrieb zu schalten, halten Sie  / **Mode** ca. 2 Sekunden gedrückt.

### **9.2 LAUTSTÄRKE EINSTELLEN**

Drehen Sie den Drehregler  / **Mode**, um die gewünschte Lautstärke einzustellen: Richtung + lauter, Richtung - leiser. Im Display wird die gewählte Lautstärke mit einem Wert zwischen *VOL 00* (Ton aus) und *VOL 20* angezeigt.

### **9.3 UHRZEIT UND DATUM EINSTELLEN**

**HINWEIS:** Führen Sie die Einstellungen zügig durch. Die Eingabe wird nach einiger Zeit ohne Tastendruck abgebrochen. Bis dahin durchgeführte Einstellungen sind nicht gespeichert.

#### **Automatische Synchronisation**

Im Lieferzustand ist das Gerät so eingestellt, dass es Uhrzeit und Datum automatisch über einen Radiosender erhält.

1. Drücken Sie im Standby-Betrieb die Taste **Info / Menu**, um das Menü aufzurufen. *SYSTEM* erscheint im Display.
2. Drücken Sie den Regler **Enter/AMS**. Im Display erscheint *TIME*.
3. Drücken Sie den Regler **Enter/AMS**. Im Display erscheint *TIME SET*.
4. Drehen Sie den Regler **Enter/AMS**, bis im Display *UPDATE* erscheint.
5. Drücken Sie den Regler **Enter/AMS**. Im Display erscheint je nach vorgenommener Einstellung *FROM\_RADIO* (Voreinstellung) oder *NO\_UPDATE*. Die aktive Einstellung erscheint zuerst.
6. Stellen Sie durch Drehen von **Enter/AMS** die Funktion auf:
  - *FROM\_RADIO*: Synchronisation über einen Radiosender
  - *NO\_UPDATE*: keine Synchronisation: Uhrzeit manuell einstellen
7. Drücken Sie den Regler **Enter/AMS**, um die Eingabe zu bestätigen. Im Display erscheint *-STORED-*.
8. Drücken Sie wiederholt **Info / Menu**, um das Menü zu verlassen.

#### **Uhrzeit und Datum manuell stellen**

1. Drücken Sie im Standby-Betrieb die Taste **Info / Menu**, um das Menü aufzurufen. *SYSTEM* erscheint im Display.
2. Drücken Sie den Regler **Enter/AMS**. Im Display erscheint *TIME*.
3. Drücken Sie den Regler **Enter/AMS**. Im Display erscheint *TIME SET*.
4. Drücken Sie den Regler **Enter/AMS**. Im Display erscheint die Uhrzeit.
5. Stellen Sie durch Drehen von **Enter/AMS** die Stunden ein.
6. Drücken Sie den Regler **Enter/AMS** und stellen Sie durch Drehen von **Enter/AMS** die Minuten ein.
7. Drücken Sie den Regler **Enter/AMS**, um die Eingabe zu bestätigen.
8. Stellen Sie durch Drehen von **Enter/AMS** den Tag ein.
9. Drücken Sie den Regler **Enter/AMS** und stellen Sie durch Drehen von **Enter/AMS** den Monat ein.
10. Drücken Sie den Regler **Enter/AMS** und stellen Sie durch Drehen von **Enter/AMS** die Jahreszahl ein.
11. Drücken Sie den Regler **Enter/AMS**, um die Eingabe zu bestätigen. *SAVED* erscheint im Display.
12. Drücken Sie wiederholt **Info / Menu**, um das Menü zu verlassen.

## 9.4 LED EIN- UND AUSSCHALTEN

Auf der Unterseite des Gerätes befindet sich eine LED.

- Durch kurzes Drücken der Taste  / **DIM** schalten Sie die LED ein und aus. Die LED schaltet sich automatisch nach 120 Minuten aus, wenn sie nicht vorher ausgeschaltet wird.

## 9.5 DIMMER

Sie können die Helligkeit des Displays in 3 Stufen anpassen.

- Halten Sie die Taste  / **DIM** ca. 1 Sekunde gedrückt, bis sich die Helligkeit des Displays ändert.

## 9.6 KURZZEITWECKER (TIMER)

Es gibt zwei verschiedene Timer *T1* und *T2*.

- *T1*: Den Timer *T1* können Sie im Minutenintervall zwischen 1 Minute und 3 Stunden / 59 Minuten einstellen.
- *T2*: Den Timer *T2* können Sie im 5-Minuten-Intervall zwischen 5 Minuten und 3 Stunden / 55 Minuten einstellen.

### HINWEISE:

- Die Kurzzeitwecker-Funktion können Sie auch im Standby-Betrieb nutzen.
- Drücken Sie bei aktiviertem Timer *T1* einmal die Taste **Timer 1/2**, um die verbleibende Zeit bis zum Alarm abzulesen. Zum Ablesen der Restzeit des Timers *T2* drücken Sie zweimal die Taste **Timer 1/2**.

### Timer *T1/T2* stellen

1. Drücken Sie kurz die Taste **Timer 1/2**. Die zuletzt gewählte Zeit und *T1* erscheinen im Display. Drücken Sie erneut die Taste **Timer 1/2**, wenn Sie *T2* stellen wollen.
2. Stellen Sie die gewünschte Zeit im Format *H:MM* (Stunden:Minuten) durch Drehen des Reglers **Enter/AMS** ein.
3. Bestätigen Sie die gewählte Zeit durch Drücken des Reglers **Enter/AMS**. Der Countdown startet sofort und *T1* oder *T2* wird im Display angezeigt.
4. Nach Ablauf der Countdownzeit ertönt ein im Laufe der Zeit anschwellender Alarmton. Drücken Sie den Regler **Enter/AMS**, um den Alarm auszuschalten.

### Timer *T1/T2* ausschalten

1. Drücken Sie kurz die Taste **Timer 1/2**. *T1* erscheint im Display. Drücken Sie erneut kurz die Taste **Timer 1/2**, bis im Display *T2* angezeigt wird.
2. Halten Sie den Regler **Enter/AMS** gedrückt, bis im Display *CT-1 OFF* oder *CT-2 OFF* erscheint.



**KRD 221**

**BLAUPUNKT**

## 10. UKW-RADIO

**HINWEIS:** Drücken Sie am eingeschalteten Gerät ggf. den Regler  / **Mode**, um auf UKW-Radiobetrieb (*FM*) umzuschalten.

### **Empfang verbessern**

- Wickeln Sie die Wurfantenne ganz ab.
- Probieren Sie verschiedene Positionen aus, um die Empfangsqualität zu verbessern und verändern Sie ggf. den Standort des Gerätes.

### **Umschalten auf Mono**

Stellen Sie die Wiedergabe dauerhaft auf Mono, wenn die Sender zu schwach empfangen werden.

1. Halten Sie im Radiobetrieb die Taste **Info / Menu** gedrückt, um das Menü aufzurufen. *SCAN-SET* erscheint im Display.
2. Drehen Sie den Regler **Enter/AMS**, bis im Display *AUDIOSET* erscheint.
3. Drücken Sie den Regler **Enter/AMS**. *--MONO--* oder *-STEREO-* erscheint im Display.
4. Wählen Sie durch Drehen des Reglers **Enter/AMS** die Einstellung *--MONO--*.
5. Drücken Sie den Regler **Enter/AMS**, um die Eingabe zu bestätigen. *-STORED-* erscheint im Display.
6. Drücken Sie wiederholt **Info / Menu**, um das Menü zu verlassen.

## 10.1 SENDER EINSTELLEN

### **Voreinstellung für automatischen Suchlauf**

Sie können einstellen, ob beim Suchlauf alle Sender oder nur die Sender mit der größten Signalstärke gespeichert werden sollen.

1. Halten Sie im UKW-Radiobetrieb die Taste **Info / Menu** gedrückt, um das Menü aufzurufen. *SCAN-SET* erscheint im Display.
2. Drücken Sie den Regler **Enter/AMS**. *---All--* oder *-STRONG-* erscheint im Display.
3. Wählen Sie durch Drehen des Reglers **Enter/AMS** die Einstellung ...  
... *--All--* für alle gefundenen Sender oder  
... *-STRONG-* für die Sender mit der größten Signalstärke.
4. Drücken Sie den Regler **Enter/AMS**, um die Eingabe zu bestätigen. *-STORED-* erscheint im Display.
5. Drücken Sie wiederholt **Info / Menu**, um das Menü zu verlassen.

### **Sender automatisch suchen und speichern**

Nach dem ersten Einschalten wird bereits ein automatischer UKW-Sendersuchlauf durchgeführt, bei dem bis zu 30 Radiosender gespeichert wurden (siehe "Anschließen und erstes Einschalten" auf Seite 14). Falls Sie zum Beispiel den Standort des Gerätes verändern, können Sie manuell diesen Suchlauf durchführen.

- Halten Sie im UKW-Radiobetrieb den Regler **Enter/AMS** gedrückt, bis ein automatischer Sendersuchlauf (AMS) beginnt. Die ersten 30 gefundenen Sender werden automatisch gespeichert. Am Ende des Suchlaufs wird der zuerst gespeicherte Sender gespielt.

**HINWEIS:** Bei diesem Suchlauf werden früher gespeicherte Sender überschrieben.

### **Automatischer Suchlauf (nächster Sender)**

- Drücken Sie kurz den Regler **Enter/AMS**.

## **10.2 SENDER MANUELL SPEICHERN UND AUFRUFEN**

### **Sender manuell speichern**

Sie können bis zu 30 UKW-Radiosender speichern.

1. Stellen Sie einen Sender ein.
2. Halten Sie die Taste **Memory** gedrückt, bis ein Speicherplatz (z. B. *MEM 08*) im Display erscheint.
3. Drehen Sie den Regler **Enter/AMS**, bis der gewünschte Speicherplatz angezeigt wird.
4. Drücken Sie kurz den Regler **Enter/AMS**. *STORED* erscheint im Display. Der Sender ist nun auf diesem Speicherplatz gespeichert.

### **Gespeicherte Sender aufrufen**

1. Um einen gespeicherten Sender aufzurufen, drücken Sie kurz die Taste **Memory**. Der aktuelle Programmplatz wird neben der Frequenz im Display angezeigt, z. B. *05*.
2. Drehen Sie den Regler **Enter/AMS**, bis der gewünschte Speicherplatz angezeigt wird. Der gewählte Radiosender wird nach kurzer Zeit gespielt.

## **11. DAB-RADIO**

### **11.1 SENDER EINSTELLEN**

**HINWEIS:** Drücken Sie am eingeschalteten Gerät ggf. den Regler  / **Mode**, um auf DAB-Radiobetrieb umzuschalten.

#### **Automatischer Suchlauf**

Die DAB-Sender werden nach dem ersten Einschalten automatisch gesucht. Bei Änderungen der Frequenzbelegung oder wenn das Digital Radio an einen anderen Ort gebracht wird (Umzug), sollten Sie den Suchlauf erneut starten.

- Halten Sie den Regler **Enter/AMS** gedrückt, bis der automatische Suchlauf beginnt. Das Fortschreiten des Suchlaufs und gefundene Sender werden im Display angezeigt. Nach dem Suchlauf wird der erste gefundene DAB-Sender gespielt.

#### **Manueller Suchlauf**

In der Regel müssen die Sender nicht manuell gesucht werden, da alle verfügbaren Sender schon bei der automatischen Suche gefunden werden.

1. Halten Sie im Radiobetrieb die Taste **Info / Menu** gedrückt, um das Menü aufzurufen. *FULLSCAN* erscheint im Display.
2. Stellen Sie durch Drehen des Reglers **Enter/AMS MANUAL TUNE** ein.
3. Drücken Sie den Regler **Enter/AMS**, um die Eingabe zu bestätigen. Im Display erscheint ein Multiplex Block mit seiner Frequenz.
4. Stellen Sie durch Drehen des Reglers **Enter/AMS** den gewünschten Multiplex Block ein.
5. Drücken Sie den Regler **Enter/AMS**, um die Eingabe zu bestätigen. Der Multiplex Block wird abgesucht.

**HINWEIS:** Wenn die Signalstärke nicht ausreicht, wird nichts abgespielt.

#### **DAB-Sender der Senderliste aufrufen**

- Um einen Sender der Senderliste aufzurufen, drehen Sie den Regler **Enter/AMS**, bis der Name des gewünschten Senders im Display erscheint. Drücken Sie den Regler **Enter/AMS**. Nach kurzer Zeit wird der Sender wiedergegeben.

#### **DAB-Sender manuell auf Speicherplätzen speichern**

Sie können bis zu 30 DAB-Radiosender auf Speicherplätzen speichern.

1. Stellen Sie einen Sender ein.
2. Halten Sie die Taste **Memory** gedrückt, bis ein Speicherplatz (z. B. *01*) im Display erscheint.

3. Drehen Sie den Regler **Enter/AMS**, bis der gewünschte Speicherplatz angezeigt wird.
4. Drücken Sie kurz den Regler **Enter/AMS**. *STORED* erscheint im Display. Der Sender ist nun auf diesem Speicherplatz gespeichert.

### **Gespeicherten DAB-Sender aufrufen**

1. Um einen gespeicherten Sender aufzurufen, drücken Sie kurz die Taste **Memory**. Der aktuelle Programmplatz wird neben dem Sendernamen im Display angezeigt, z. B. 05.
2. Drehen Sie den Regler **Enter/AMS**, bis der gewünschte Speicherplatz angezeigt wird und drücken Sie den Regler **Enter/AMS**. Der gewählte Radiosender wird gespielt.

## **11.2 SENDERINFORMATIONEN WECHSELN**

In der Mitte des Displays werden Zusatzinformationen eingeblendet. Diese Informationen werden von den Radiosendern übertragen. Es ist möglich, dass die Anzahl der Informationen von Sender zu Sender unterschiedlich ist.

- Drücken Sie kurz **Info / Menu**, um die Informationen zu wechseln. Es werden folgende Informationen eingeblendet:

DLS (Dynamic Label Segment)	als Text werden eingeblendet: z. B. Name der Sendung, Titel, Interpret, Programmhinweise
Signalstärke	Je mehr Kästen ausgefüllt sind, desto stärker ist das Signal. Gutes Hilfsmittel beim Ausrichten der Antenne oder beim Platzieren des Gerätes.
Programmtyp / PTY	Zeigt ggf. zu welchem Programmtyp der Sender gehört, z. B. Sport, News usw.
Multiplex Block	Im digitalen Radio werden Sender zu Einheiten gebündelt. Diese Einheiten heißen Multiplex (z. B. DRN Hamburg).
Multiplex und Frequenz	Neben dem Kürzel des Multiplex Blocks wird die Frequenz in Megahertz angezeigt.
<i>Signal error</i>	Es wird die Fehlerrate angezeigt. Je niedriger die Ziffer, desto besser der Empfang.
<i>xxkbps</i>	Anzeige der Bitrate. Nachrichten und Sprachsendungen haben in der Regel eine niedrigere Bitrate als Musiksendungen. Komprimierung (z. B. AAC)
<i>Datum heute</i>	Datum
<i>aktuelle Uhrzeit</i>	Uhrzeit

## **11.3 SENDEPLÄTZE OHNE EMPFANG LÖSCHEN**

Nach z. B. einem Wohnungswechsel können Sie nicht mehr empfangbare Sender auf deren Sendepätzen löschen.

1. Halten Sie im Radiobetrieb die Taste **Info / Menu** gedrückt, um das Menü aufzurufen. *FULLSCAN* erscheint im Display.
2. Stellen Sie durch Drehen des Reglers **Enter/AMS PRUNE** ein.
3. Drücken Sie den Regler **Enter/AMS**. Im Display erscheint *PRUNE NO* oder *PRUNE YES*.
4. Stellen Sie durch Drehen des Reglers **Enter/AMS PRUNE YES** ein.
5. Drücken Sie den Regler **Enter/AMS**. Das Gerät schaltet stumm, während die nicht mehr empfangbaren Sender gelöscht werden. Danach startet die Wiedergabe mit dem ersten Sender der Senderliste.

## **12. SONDERFUNKTIONEN**

### **12.1 DISPLAYHELLIGKEIT**

#### **Dimmertimer**

Wenn der Dimmertimer eingeschaltet ist, wird die Displayhelligkeit automatisch zwischen 23:00 und 5:59 Uhr verringert.

1. Drücken Sie im Standby-Betrieb die Taste **Info / Menu**, um das Menü aufzurufen. *SYSTEM* erscheint im Display.
2. Drücken Sie den Regler **Enter/AMS**. Im Display erscheint *TIME*.
3. Drehen Sie den Regler **Enter/AMS**, bis im Display *DISPLAY* erscheint.
4. Drücken Sie den Regler **Enter/AMS**. Im Display erscheint *AUTO DIM*.
5. Drehen Sie den Regler **Enter/AMS**, bis im Display *DT* erscheint.
6. Drücken Sie den Regler **Enter/AMS**. Im Display erscheint je nach vorgenommener Einstellung *ON* oder *OFF*.
7. Stellen Sie durch Drehen von **Enter/AMS** die Funktion auf:
  - *ON*: Die Displayhelligkeit ist zwischen 6:00 und 22:59 Uhr immer hoch und zwischen 23:00 und 5:59 Uhr niedrig. Zwischen 23:00 und 5:59 Uhr drücken Sie irgendeine Taste, um die Displayhelligkeit für 1 Minute zu erhöhen.
  - *OFF*: Die Displayhelligkeit bleibt gleich hell.
8. Drücken Sie den Regler **Enter/AMS**, um die Eingabe zu bestätigen. *-STORED-* erscheint im Display. Haben Sie den Dimmertimer aktiviert, wird *DT* dauerhaft oben im Display angezeigt.
9. Drücken Sie wiederholt **Info / Menu**, um das Menü zu verlassen.

**Auto Dim**

Sie können die Displayhelligkeit dauerhaft auf die niedrigste Stufe stellen. Drücken Sie eine Taste, um die Displayhelligkeit für 1 Minute zu erhöhen.

1. Drücken Sie im Standby-Betrieb die Taste **Info / Menu**, um das Menü aufzurufen. *SYSTEM* erscheint im Display.
2. Drücken Sie den Regler **Enter/AMS**. Im Display erscheint *TIME*.
3. Drehen Sie den Regler **Enter/AMS**, bis im Display *DISPLAY* erscheint.
4. Drücken Sie den Regler **Enter/AMS**. Im Display erscheint *AUTO DIM*.
5. Drücken Sie den Regler **Enter/AMS**. Im Display erscheint je nach vorgenommener Einstellung *ON* oder *OFF*.
6. Stellen Sie durch Drehen von **Enter/AMS** die Funktion auf:
  - *ON*: Die Displayhelligkeit ist dauerhaft niedrig.
  - *OFF*: Die Displayhelligkeit ist dauerhaft hoch.
7. Drücken Sie den Regler **Enter/AMS**, um die Eingabe zu bestätigen. *-STORED-* erscheint im Display.
8. Drücken Sie wiederholt **Info / Menu**, um das Menü zu verlassen.

**HINWEIS:** Ist die Funktion Auto Dim aktiviert und die Displayhelligkeit niedrig, dient der erste Tastendruck immer dazu, die Helligkeit des Displays zu erhöhen. Um die einer Taste zugeordnete Funktion auszuführen, drücken Sie diese erneut.

**12.2 ALARM EINSTELLEN**

Sie können zwei individuell gestaltete Alarmer einstellen.

**HINWEISE:**

- Ist ein Alarm aktiviert, erscheint das Alarmsymbol  oben im Display.
  - Führen Sie die Einstellungen zügig durch. Die Eingabe wird nach kurzer Zeit ohne Tastendruck abgebrochen. Bis dahin durchgeführte Einstellungen sind nicht gespeichert.
  - Es können beide Alarmer gleichzeitig aktiviert sein.
  - Ein ausgelöster Alarm wird zunehmend lauter, bis die eingestellte Alarmlautstärke erreicht ist.
  - **Wenn Sie die Alarmerinstellungen ändern, vergessen Sie nicht, diese im Unterpunkt *ALARM ON* oder *ALARM OFF* zu speichern.**
1. Drücken Sie im Standby-Betrieb die Taste **Info / Menu**, um das Menü aufzurufen. *SYSTEM* erscheint im Display.
  2. Drücken Sie den Regler **Enter/AMS**. Im Display erscheint *TIME*.
  3. Drehen Sie den Regler **Enter/AMS**, bis im Display *ALARM* erscheint.
  4. Drücken Sie den Regler **Enter/AMS**. Im Display erscheint *ALARM 1*. Wählen Sie ggf. durch Drehen des Reglers **Enter/AMS** *ALARM 2* aus.
  5. Drücken Sie den Regler **Enter/AMS**. Im Display erscheint die Uhrzeit und die Stundenanzeige blinkt.

6. Stellen Sie durch Drehen von **Enter/AMS** die Stunden ein.
7. Drücken Sie den Regler **Enter/AMS** und stellen Sie durch Drehen von **Enter/AMS** die Minuten ein.
8. Drücken Sie den Regler **Enter/AMS**, um die Eingabe zu bestätigen. *DRT* blinkt im Display.
9. Stellen Sie durch Drehen von **Enter/AMS** die Dauer des Alarms ein (*DRT 015, 030, 045, 060, 090, 120* Minuten).
10. Drücken Sie den Regler **Enter/AMS**. Im Display blinkt die gewünschte Alarmart *FM, DAB* oder *BUZZER*.
11. Stellen Sie durch Drehen von **Enter/AMS** den Alarm auf:
  - *FM*: Alarm startet mit der Wiedergabe eines UKW-Senders. Drücken Sie den Regler **Enter/AMS** und wählen Sie durch Drehen des Reglers den gewünschten Speicherplatz.
  - *DAB*: Alarm startet mit dem zuletzt gehörten DAB-Sender (*DEFAULT*) oder einem gespeicherten Sender. Drücken Sie den Regler **Enter/AMS** und wählen Sie durch Drehen des Reglers den gewünschten Speicherplatz.  
**HINWEIS:** Zum Speichern von DAB-Sendern lesen Sie bitte das Kapitel „DAB-Sender manuell auf Speicherplätzen speichern“ auf Seite 19.
  - *BUZZER*: Alarm startet mit Alarmton
12. Drücken Sie den Regler **Enter/AMS**, um die Eingabe zu bestätigen. *SINGLE, DAILY, WEEKEND* oder *WEEKDAY* blinkt im Display.
13. Stellen Sie durch Drehen von **Enter/AMS** den Alarm auf:
  - *SINGLE*: Wöchentlicher Alarm für einen Wochentag. Drücken Sie den Regler **Enter/AMS** und wählen Sie durch Drehen des Reglers den gewünschten Wochentag (Montag *MON*, Dienstag *TUES*, Mittwoch *WED*, Donnerstag *THUR*, Freitag *FRI*, Samstag *SAT* oder Sonntag *SUN*)
  - *DAILY*: Täglicher Alarm
  - *WEEKEND*: Alarm am Wochenende
  - *WEEKDAY*: Alarm an den Werktagen Montag – Freitag
14. Drücken Sie den Regler **Enter/AMS**, um die Eingabe zu bestätigen. Die Alarmlautstärke *VOL* erscheint im Display.
15. Stellen Sie durch Drehen von **Enter/AMS** die gewünschte Alarmlautstärke *VOL 04 - VOL 20* ein.
16. Drücken Sie den Regler **Enter/AMS**, um die Eingabe zu bestätigen. *ALARM ON* oder *ALARM OFF* erscheint im Display.
17. Wählen Sie durch Drehen des Reglers **Enter/AMS**:  
*ALARM ON*: Alarm wird aktiviert  
*ALARM OFF*: Alarmeinstellungen werden gespeichert, aber der Alarm ist ausgeschaltet
18. Drücken Sie den Regler **Enter/AMS**, um die Eingabe zu bestätigen. *SAVED* erscheint im Display. Die Alarmeinstellungen sind nun gespeichert. Oben im Display erscheint das Alarmsymbol .

### **12.3 ALARM AUSSCHALTEN**

- Wenn ein Alarm ausgelöst wird, können Sie diesen ausschalten, indem Sie zweimal  / **Mode** oder **Enter/AMS** drücken.

### **12.4 SCHLUMMERFUNKTION**

- Drücken Sie nach Auslösen des Alarms den Regler **Enter/AMS**, um den Alarm nach 9 Minuten zu wiederholen. *SNZ 009* erscheint im Display.

**HINWEIS:** Drücken Sie den Regler **Enter/AMS** erneut, um die Schlummerfunktion auszuschalten. Im Display erscheint *OFF*.

### **12.5 SET SDA**

Sie können für einen speziellen Tag im Jahr einen Alarm einrichten. Der Alarm wird um 8 Uhr morgens am eingestellten Tag mit der Meldung *SDA IS COMING* im Display ausgelöst.

1. Drücken Sie im Standby-Betrieb die Taste **Info / Menu**, um das Menü aufzurufen. *SYSTEM* erscheint im Display.
2. Drücken Sie den Regler **Enter/AMS**. Im Display erscheint *TIME*.
3. Drehen Sie den Regler **Enter/AMS**, bis im Display *SET SDA* erscheint.
4. Drücken Sie den Regler **Enter/AMS**. Im Display erscheint *DAY*. Wählen Sie durch Drehen des Reglers den Tag.
5. Drücken Sie den Regler **Enter/AMS** und stellen Sie durch Drehen des Reglers den Monat ein.
6. Drücken Sie den Regler **Enter/AMS**, um die Eingabe zu bestätigen. Der ausgelöste Alarm kann durch Drücken einer beliebigen Taste abgebrochen werden.

### **12.6 EINSCHLAF-FUNKTION (SLEEP)**

Diese Funktion sorgt dafür, dass sich das Gerät automatisch nach 15 - 120 Minuten ausschaltet.

1. Drücken Sie während des Radiobetriebs kurz die Taste **Sleep / NAP**. Im Display erscheint *SLEEP* und eine Minutenanzeige oder *SLP OFF*.
2. Stellen Sie durch Drehen von **Enter/AMS** die gewünschte Ausschaltzeit (*15, 30, 45, 60, 90, 120*) in Minuten ein.
3. Drücken Sie den Regler **Enter/AMS**. Im Display erscheint *SLEEP ON*. Oben im Display erscheint das Symbol .



- Um bei laufender SLEEP-Funktion die Restlaufzeit bis zum Ausschalten anzuzeigen, drücken Sie die Taste **Sleep / NAP**.
- Um die Funktion zu deaktivieren, drücken Sie die Taste **Sleep / NAP** und stellen durch Drehen des Reglers **Enter/AMS SLP OFF** ein. Schalten Sie die SLEEP-Funktion durch Drücken des Reglers aus.

## **12.7 KURZZEITWECKER (NAP)**

Mit dieser Funktion können Sie einen Kurzzeitwecker (NAP-Timer) einschalten. Nach 1 - 120 Minuten ertönt ein Alarmton. Diese Funktion kann nur im Standby-Betrieb ausgeführt werden.

1. Schalten Sie das Gerät ggf. in Standby.
2. Halten Sie die Taste **Sleep / NAP** gedrückt, bis im Display *NAP* und eine Minutenanzeige erscheint.
3. Stellen Sie durch Drehen von **Enter/AMS** die gewünschte Weckzeit (*01, 02, 03, ..., 30*) in Minuten ein.
4. Aktivieren Sie die Weckzeit durch Drücken des Reglers **Enter/AMS**.
5. Nach Ablauf der eingestellten Zeit ertönt ein anschwellender Alarm. Um den Alarm auszuschalten, drücken Sie die Taste **Sleep / NAP**. *NAP OFF* erscheint im Display.

### **HINWEISE:**

- Die Funktion bleibt auch aktiv, wenn Sie das Gerät vor Ertönen des Alarms einschalten.
- Um die Funktion zu deaktivieren, halten Sie die Taste **Sleep / NAP** gedrückt, bis im Display *NAP* und eine Minutenanzeige erscheint. halten Sie die Taste **Sleep / NAP** erneut gedrückt, bis im Display *NAP OFF* erscheint.

## **12.8 WERKSEINSTELLUNG**

**HINWEIS:** Beim Zurücksetzen auf die Werkseinstellung werden alle Einstellungen auf den Auslieferungszustand zurückgesetzt.

1. Drücken Sie im Standby-Betrieb die Taste **Info / Menu**, um das Menü aufzurufen. *SYSTEM* erscheint im Display.
2. Drücken Sie den Regler **Enter/AMS**. Im Display erscheint *TIME*.
3. Drehen Sie den Regler **Enter/AMS**, bis im Display *RESET* erscheint.
4. Drücken Sie den Regler **Enter/AMS**.
5. Stellen Sie durch Drehen von **Enter/AMS** die Funktion auf *YES*.
6. Drücken Sie den Regler **Enter/AMS**, um die Eingabe zu bestätigen. Im Display erscheint *RESTART*. Das Gerät startet jetzt automatisch neu (siehe "Anschließen und erstes Einschalten" auf Seite 14).

## 12.9 SOFTWARE (SW)-VERSION

Sie können die Software-Version des Gerätes auslesen.

1. Drücken Sie im Standby-Betrieb die Taste **Info / Menu**, um das Menü aufzurufen. *SYSTEM* erscheint im Display.
2. Drücken Sie den Regler **Enter/AMS**. Im Display erscheint *TIME*.
3. Drehen Sie den Regler **Enter/AMS**, bis im Display *SW VER* erscheint.
4. Drücken Sie den Regler **Enter/AMS** und die Software-Version erscheint.
5. Drücken Sie wiederholt **Info / Menu**, um das Menü zu verlassen.

## 13. REINIGUNG

**VORSICHT:** Lösungsmittel, Spiritus, Verdünnungen usw. dürfen nicht verwendet werden, sie können die Oberfläche des Gerätes beschädigen.

- Falls erforderlich, reinigen Sie das Gerät mit einem weichen, trockenen Tuch.

## 14. ENTSORGEN

Die Verpackung bewahren Sie nach Möglichkeit bis zum Ablauf der Garantiezeit auf. Danach entsorgen Sie sie bitte umweltgerecht.

Das Gerät muss – gemäß der Entsorgungsrichtlinie 2012/19/EU – einer geordneten Entsorgung zugeführt werden. Kunststoffe und Elektronikteile müssen einer Wiederverwertung zugeführt werden. Geben Sie das Altgerät an einer Sammelstelle für Elektroschrott oder einem Wertstoffhof ab.

Wenden Sie sich für nähere Auskünfte an Ihr örtliches Entsorgungsunternehmen oder Ihre kommunale Verwaltung.



**KRD 221****BLAUPUNKT****15. PROBLEMLÖSUNGEN**

Sollte Ihr Gerät einmal nicht wie gewünscht funktionieren, gehen Sie bitte erst diese Checkliste durch. Vielleicht ist es nur ein kleines Problem, das Sie selbst beheben können.



**GEFAHR!** Versuchen Sie auf keinen Fall, das Gerät selbstständig zu reparieren. Wenn Sie den Fehler nicht beheben können, wenden Sie sich an unser Service-Center.

<b>Fehler</b>	<b>Mögliche Ursachen / Maßnahmen</b>
Keine Funktion	- Stecker in der Steckdose? - Regler  / <b>Mode</b> gedrückt?
Kein Ton	- Lautstärke zu leise eingestellt?
Keine Weckfunktion	- Richtige Uhrzeit eingestellt? - Gab es einen Stromausfall?
Schlechter Radioempfang	Ist die Wurfantenne ganz abgewickelt und richtig ausgerichtet?
DAB-Sender wird angezeigt, aber nicht gespielt.	Sendersuchlauf durchführen.
Unerklärliche Fehlfunktionen	Gerät im Menü auf Werkseinstellung zurücksetzen.
Gerät reagiert nicht auf Tastendruck	Gerät ausschalten und Netzteil ziehen. Netzteil wieder einstecken und Gerät wieder einschalten.

Wenn Sie den Fehler nicht beheben können, wenden Sie sich an unsere Hotline:  
**00 800 1300 1400**

(Montag bis Freitag, 8.00 bis 18.00 Uhr / kostenlos aus dem Festnetz, sowie den Mobilfunknetzen)

oder per E-mail an:

**blaupunkt-service-de@technikhall.de**

**16. TECHNISCHE DATEN**

<b>Elektrische Daten</b>	
Netzadapter:	Hersteller: Hung Kay Industrial Co., LTD. Modell-Nr.: HKP15-0551800dV Eingang: 100 - 240 V ~ 50/60 Hz 0,4 A Max. Ausgang: 5,5 V $\equiv$ 1,8 A, 9,9 W $\diamond$ $\text{C}$ $\diamond$ Schutzklasse: II $\square$
Gerät:	Eingang: 5,5 V $\equiv$ 1,8 A $\diamond$ $\text{C}$ $\diamond$
Schutzklasse:	II $\square$
Leistungsaufnahme: In Standby:	Maximal ca. 9,9 W < 1 W
<b>Ton</b>	
Audioausgangsleistung:	2x 2 W RMS
<b>DAB:</b>	174,928 - 239,200 MHz
<b>UKW (FM):</b>	87,50 - 108,00 MHz
Display:	2,5 x 7 cm
<b>Allgemeines</b>	
Abmessungen (B x T x H):	25,9 cm x 16 cm x 5,5 cm
Gewicht:	ca. 0,7 kg
Umgebungsbedingungen:	Betriebstemperatur: 5 °C – 35 °C Luftfeuchtigkeit: 40 bis 80 % relativ

Technische Änderungen vorbehalten.

**KRD 221** **BLAUPUNKT****Netzadapter**

<b>Veröffentlichte Angaben</b>	<b>Wert und Genauigkeit</b>	<b>Einheit</b>
Hung Kay Industrial Co., LTD. Room 2509-2510, 25/F, Mega Trade Centre, 1 Mei Wan Street, Tsuen Wan, N.T., Hong Kong, P.R.China	–	–
Modellkennung: HKP15-0551800dV	–	–
Eingangsspannung	100 - 240	V
Eingangswechselstromfrequenz	50/60	Hz
Ausgangsspannung	5,5	V
Ausgangsstrom	1,8	A
Ausgangsleistung	9,9	W
Durchschnittliche Effizienz im Betrieb	79,1	%
Effizienz bei geringer Last (10 %)	Nicht anwendbar	%
Leistungsaufnahme bei Nulllast	0,07	W

