

BLAUPUNKT

BLAUPUNKT

KCR 30

CD-Küchenradio



Enjoy it.

Enjoy it.

Competence Center Audio
MAX Power Products GmbH & Co. KG
Mittlerer Hasenpfad 5
60598 Frankfurt
Germany
www.blaupunkt.com

00 800 1300 1400
☎ Service Hotline (kostenlos aus dem Festnetz sowie den Mobilfunknetzen)

All rights reserved. All brand names are registered trademarks of their respective owners.
Specifications are subject to change without prior notice.

Bedienungsanleitung

Inhalt

1. Herzlichen Dank für Ihr Vertrauen!	3
2. Allgemein	3
3. Sicherheitshinweise	5
4. Lieferumfang	8
5. Teile und Bedienelemente	9
6. Vorbereitung	12
6.1 Auspacken	12
6.2 Stützbatterie einlegen	12
6.3 Magnete befestigen.....	13
7. Gerät aufstellen/montieren	13
7.1 Feste Montage als Unterbaugerät.....	13
7.2 Gerät aufstellen (ohne Montage)	15
8. Stromversorgung	16
9. Grundlegende Bedienung	17
9.1 Ein-/Ausschalten (Stand-by)	17
9.2 Betriebsart wählen	17
9.3 Grundeinstellungen im Menü	17
9.4 Toneinstellungen.....	18
9.5 Display-Beleuchtung	19
9.6 Display-Beleuchtung Nachtmodus.....	19
10. Radio hören	20
10.1 Einschalten.....	20
10.2 Empfang verbessern	20
10.3 Sender einstellen	20
10.4 Radiosender speichern	21
11. CD hören	22
11.1 CD einlegen und abspielen.....	22
11.2 CD entnehmen	22
11.3 Grundfunktionen des CD-Spielers	23
11.4 Wiederholen und Zufallswiedergabe.....	23
11.5 Titelfolge programmieren	24
12. Externe Audio-Geräte anschließen	25
13. Kurzzeitwecker (Timer)	25
14. Wecken	26
15. Reinigung	28
16. Entsorgen	28
17. Problemlösungen	29
18. Technische Daten	31

KRC 30**BLAUPUNKT**

1. HERZLICHEN DANK FÜR IHR VERTRAUEN!

Wir gratulieren Ihnen zu Ihrem neuen CD-Küchenradio und sind überzeugt, dass Sie mit diesem modernen Gerät zufrieden sein werden.

Um eine stets optimale Funktion und Leistungsbereitschaft Ihres CD-Küchenradios zu garantieren und um Ihre persönliche Sicherheit zu gewährleisten:

Lesen Sie vor der ersten Inbetriebnahme diese Bedienungsanleitung gründlich durch und befolgen Sie vor allen Dingen die Sicherheitshinweise!

Artikel	CD-Küchenradio
Modell	KRC 30
Manual ID	PO51000479 / PE / 2017
Hersteller	MAX Power Products GmbH & Co. KG Mittlerer Hasenpfad 5 60598 Frankfurt am Main Germany
Web	www.blaupunkt.de

2. ALLGEMEIN

Aufbewahren des Handbuchs

- Alle Tätigkeiten an und mit diesem Gerät dürfen nur so ausgeführt werden, wie sie in dieser Bedienungsanleitung beschrieben sind.
- Bewahren Sie diese Anleitung auf.
- Falls Sie das Gerät einmal weitergeben, legen Sie bitte diese Bedienungsanleitung dazu.

Bestimmungsgemäßer Gebrauch

Dieses Gerät ist ...

- ... ein Gerät der Unterhaltungselektronik,
- ... zur Wiedergabe von Audio-CDs,
- ... zum Empfang und zur Wiedergabe von Radiosendern der Ultrakurzwelle (UKW),
- ... zum Anschluss von externen Audiogeräten vorgesehen.

Das Gerät ist für den Privatgebrauch bestimmt und für die gewerbliche Nutzung nicht geeignet. Eine andere Nutzung oder Modifikation ist vom bestimmungsgemäßen Gebrauch ausgeschlossen.

Auszeichnungen/Symbole

Falls erforderlich, finden Sie folgende Warnhinweise in dieser Bedienungsanleitung:



GEFAHR! Hohes Risiko: Missachtung der Warnung kann Schaden für Leib und Leben verursachen.

WARNUNG! Mittleres Risiko: Missachtung der Warnung kann Verletzungen oder schwere Sachschäden verursachen.

VORSICHT! Geringes Risiko: Missachtung der Warnung kann leichte Verletzungen oder Sachschäden verursachen.

HINWEIS! Sachverhalte und Besonderheiten, die im Umgang mit dem Gerät beachtet werden sollten.

- Informationen im Display werden in *kursiver Schrift (schräger Schrift)* geschrieben. Beispiel: *FM* oder *AUX* erscheint im Display.
- Tasten, die gedrückt werden sollen, werden immer **fett** geschrieben. Beispiel: Drücken Sie die Taste **Funktion**.
- Handlungsanweisungen mit einer festen Reihenfolge werden immer nummeriert (1., 2., 3. usw.).

Hinweis zur Konformitätserklärung



Hiermit erklärt die MAX Power Products GmbH & Co. KG, dass sich dieses Produkt in Übereinstimmung mit den grundlegenden Anforderungen und geltenden Vorschriften der RED 2014/53/EU, der EMV-Richtlinie 2014/30/EU, der ErP-Richtlinie 2009/125/EG, der Niederspannungs-Richtlinie 2014/35/ EU und ROHS 2011/65/EU befindet.

Die vollständige Konformitätserklärung und diese Bedienungsanleitung im PDF-Format finden Sie im Internet unter www.blaupunkt.de.

Symbole am Gerät



Gefahr von Verletzungen und gesundheitlichen Schäden

Im Gerät tastet ein schwacher, aber scharf gebündelter Laserstrahl (Laserklasse 1) die CD-Oberfläche ab. Bei unsachgemäßem Gebrauch kann dieser Strahl eine Gefahr für das Auge sein. Gerät nicht öffnen!



Dieses Symbol kennzeichnet das Produkt als Gerät der Schutzklasse II. Geräte mit dieser Schutzklasse verfügen über eine verstärkte oder eine doppelte Isolierung.



Dieses Symbol weist Sie darauf hin, die Bedienungsanleitung zu lesen.



Beachten Sie den Warnhinweis in der Bedienungsanleitung.

Typenschild

Das Typenschild mit den technischen Angaben befindet sich auf der Unterseite des Gerätes.

KRC 30**BLAUPUNKT**

3. SICHERHEITSHINWEISE



GEFAHR für Kinder und Personen mit Einschränkungen

-  Bewahren Sie das Montagematerial außerhalb der Reichweite von Kindern auf. Es enthält Kleinteile, die verschluckt werden könnten.
- Verpackungsmaterial ist kein Kinderspielzeug. Kinder dürfen nicht mit den Kunststoffbeuteln spielen. Es besteht Erstickungsgefahr.
- Dieses Gerät ist nicht dafür bestimmt, durch Personen (einschließlich Kinder) mit eingeschränkten physischen, sensorischen oder geistigen Fähigkeiten oder mangels Erfahrung und/oder mangels Wissen benutzt zu werden, es sei denn, sie werden durch eine für ihre Sicherheit zuständige Person beaufsichtigt oder erhalten von ihr Anweisungen, wie das Gerät zu benutzen ist.
- Kinder müssen beaufsichtigt werden, um sicherzustellen, dass sie nicht mit dem Gerät spielen.



GEFAHR von Stromschlag durch Feuchtigkeit

- Das Gerät und das Netzteil dürfen nicht Tropf- und Spritzwasser ausgesetzt werden. Sonst besteht die Gefahr eines elektrischen Schlages. Stellen Sie keine mit Flüssigkeit gefüllten Gegenstände wie z. B. Vasen auf das Gerät.
- Verwenden Sie das Gerät nicht im Freien und nicht in der Nähe von Wasserflächen, z. B. Badewannen oder Spülbecken.
- Falls Sie das Gerät fest montieren: Montieren Sie das Gerät nicht über dem Herd oder dem Spülbecken. Schützen Sie das Gerät und das Netzteil vor Hitze sowie Wasser- und Fettspritzern.
-  **GEFAHR!** Sollten Flüssigkeiten oder Fremdkörper in das Gerät gelangen, sofort den Netzstecker ziehen. Vor einer erneuten Inbetriebnahme das Gerät prüfen lassen.



GEFAHR durch Stromschlag

- Es ist nicht gestattet, Umbauten an dem Gerät vorzunehmen.
- Stecken Sie keine Gegenstände in das Gerät, es könnten stromführende Teile berührt werden.
- Ziehen Sie bei Beschädigungen des Steckernetzteiles oder des Gerätes sofort das Steckernetzteil aus der Steckdose.
- Benutzen Sie das Gerät nicht, wenn es sichtbare Beschädigungen am Gehäuse, dem Netzkabel oder dem Steckernetzteil aufweist. Das Steckernetzteil darf nicht repariert, sondern muss ausgetauscht werden. Reparaturen am Ge-

häuse dürfen ausschließlich vom Service-Center vorgenommen werden, um Gefährdungen zu vermeiden.

- Schließen Sie das Steckernetzteil nur an eine ordnungsgemäß installierte, gut zugängliche Steckdose (230 V ~ 50 Hz) an. Die Steckdose muss nach dem Anschließen weiterhin gut zugänglich sein.
- Das Gerät ist nach dem Ausschalten nicht vom Netz getrennt. Um dies zu tun, ziehen Sie das Steckernetzteil.
- Achten Sie bei der Montage bzw. beim Aufstellen des Gerätes darauf, dass das Netzkabel nicht eingeklemmt oder gequetscht wird. Halten Sie das Netzkabel von heißen Oberflächen und scharfen Kanten fern.
- Verlegen Sie das Netzkabel so, dass es nicht zur Stolperfalle wird.
- Ziehen Sie das Steckernetzteil aus der Steckdose, ...
 - wenn eine Störung auftritt,
 - wenn Sie das Gerät nicht benutzen,
 - bevor Sie das Gerät reinigen und
 - bei Gewitter.
- Um das Steckernetzteil aus der Steckdose zu ziehen, immer am Stecker, nie am Kabel ziehen.
-  Öffnen Sie niemals das Gehäuse des Gerätes, es beinhaltet keine zu wartenden Teile! **Bei geöffnetem Gehäuse besteht Lebensgefahr durch elektrischen Schlag.**

**BRANDGEFAHR**

- Kerzen und andere offene Flammen müssen zu jeder Zeit von diesem Produkt ferngehalten werden, um das Ausbreiten von Feuer zu verhindern.

**GEFAHR durch Laserstrahlung**

- Das Gerät arbeitet mit einem schwachen, aber scharf gebündelten Laserstrahl. Bei unsachgemäßem Gebrauch kann dieser Strahl eine Gefahr für das Auge sein. Gerät keinesfalls öffnen. Für den Servicefall bei der Instandsetzung und Wartung, wenn das Gehäuse geöffnet ist und Sicherheitsverriegelungen überbrückt sind, direkte Bestrahlung der Augen vermeiden!

**GEFAHR durch Batterien**

- Verwenden Sie ausschließlich eine Batterie des in den „Technischen Daten“ angegebenen Typs.

KRC 30**BLAUPUNKT**

-  **EXPLOSIONSGEFAHR!** Beachten Sie beim Einlegen der Batterie die richtige Polarität.
- Entsorgen Sie alte Batterien vorschriftsmäßig.
- Batterien dürfen nicht geladen oder mit anderen Mitteln reaktiviert, nicht auseinandergenommen, ins Feuer geworfen oder kurzgeschlossen werden.
- Reinigen Sie Batterie- und Gerätekontakte vor dem Einlegen von Batterien.
- Entfernen Sie die Batterien aus dem Gerät und aus der Fernbedienung, wenn Sie das Gerät längere Zeit nicht benutzen wollen. Die Batterien könnten auslaufen und das Gerät / die Fernbedienung beschädigen.
- Nehmen Sie verbrauchte Batterien immer sofort aus der Fernbedienung/dem Gerät heraus, da diese auslaufen und somit Schäden verursachen können.
- Setzen Sie Batterien keinen extremen Bedingungen aus, legen Sie Batterien z. B. nicht auf Heizkörpern ab und setzen Sie sie nicht direkter Sonneneinstrahlung aus. Es besteht ansonsten erhöhte Auslaufgefahr.
- Wenn Batteriesäure ausgelaufen ist, vermeiden Sie den Kontakt mit Haut, Augen und Schleimhäuten. Spülen Sie bei Kontakt mit der Säure die betroffenen Stellen sofort mit reichlich klarem Wasser und suchen Sie umgehend einen Arzt auf.

WARNUNG vor Sachschäden

- Wird das Gerät von einem kalten an einen warmen Ort gebracht, kann Kondensfeuchtigkeit im Gerät entstehen. Das Gerät einige Stunden ausgeschaltet lassen.
- Falls Sie das Gerät nicht fest montieren: Stellen Sie das Küchenradio auf einen stabilen, ebenen und vibrationsfreien Untergrund.
- Achten Sie auf einen ausreichend großen Abstand (mindestens 5 cm) links/rechts und auf der Rückseite des Gerätes, damit die Wärme ungehindert austreten kann und nicht gestaut wird.
- Stellen Sie das Gerät so auf, dass kein direktes Sonnenlicht darauf fällt.
- Schwere Gegenstände dürfen nicht auf das Gerät gestellt werden.
- Schützen Sie das Gerät vor Hitze. Halten Sie Abstand zu heißen Gegenständen wie z. B. Heizkörpern, Herdplatten etc. Stellen Sie das Gerät auf keinen Fall auf eine heiße Fläche.
- Das Gerät ist mit rutschfesten Kunststofffüßen ausgestattet. Da Möbel mit einer Vielfalt von Lacken und Kunststoffen beschichtet sind und mit unterschiedlichen Pflegemitteln behandelt werden, kann nicht völlig ausgeschlossen werden, dass manche dieser Stoffe Bestandteile enthalten, die die Kunststofffüße angreifen und aufweichen. Legen Sie ggf. eine rutschfeste Unterlage unter das Gerät.

- Für die Reinigung verwenden Sie ein trockenes, weiches Tuch. Verwenden Sie keine ätzenden oder scheuernden Reinigungsmittel. Diese könnten die Oberfläche des Gerätes beschädigen.

4. LIEFERUMFANG

- Küchenradio
- Steckernetzteil
- Montageplatte (auf der Oberseite befestigt)
- Fernbedienung (inkl. Batterie)
- Bohrschablone
- 2 Magnete mit Klebeseite
- Bedienungsanleitung (inkl. Garantiekarte)

Montagematerial:

- 4 Abstandshalter
- 4 lange Schrauben
- 4 kurze Schrauben

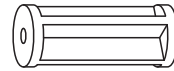

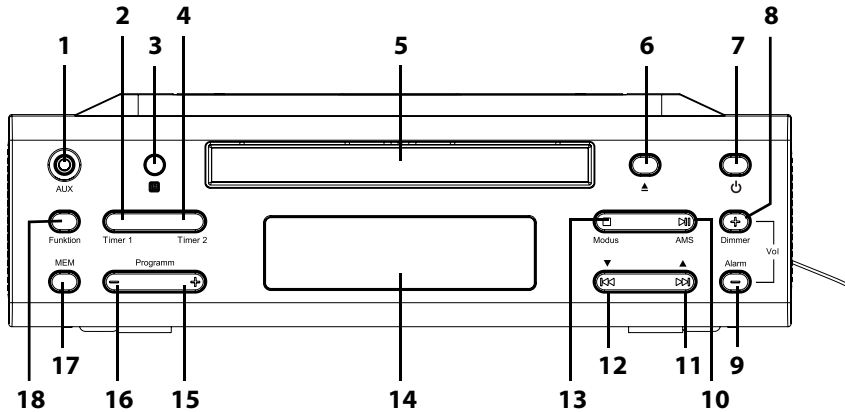
KRC 30**BLAUPUNKT****5. TEILE UND BEDIENELEMENTE****Frontseite**

- | | | |
|-----------|-----------------------|---|
| 1 | AUX | Externes Gerät anschließen, z. B. MP3-Player |
| 2 | Timer 1 | Timer 1 einstellen / aufrufen |
| 3 | IR | Infrarot-Empfänger |
| 4 | Timer 2 | Timer 2 einstellen / aufrufen |
| 5 | | CD-Fach |
| 6 | ▲ | CD-Fach öffnen/schließen und Betriebsart CD aktivieren |
| 7 | ⏻ | in Stand-by schalten, aus Stand-by einschalten |
| 8 | Vol + / Dimmer | Lautstärke erhöhen // in Stand-by: Display abdunkeln / im Nachtmodus: Display-Beleuchtung kurz einschalten |
| 9 | Vol - / Alarm | Lautstärke verringern // in Stand-by: Weckfunktion aufrufen und Einstellungen vornehmen |
| 10 | ▶ / AMS | CD: Wiedergabe starten // Pause
Radio: automatischer Suchlauf und Sender speichern |
| 11 | ▶▶ / ▲ | Allgemein: Auswahl treffen in Menüs
CD: nächster Titel // gedrückt halten: schneller Vorlauf
Radio: Frequenz ändern |
| 12 | ◀◀ / ▼ | Allgemein: Auswahl treffen in Menüs
CD: vorheriger Titel // gedrückt halten: schneller Rücklauf //
Radio: Frequenz ändern |
| 13 | ■ / Modus | CD: Wiedergabe stoppen // in Stand-by: Grundfunktionen einstellen: Uhrzeit, Datum, RDS, Dimmer |

BLAUPUNKT

KRC 30

- 14** Display
- 15 Programm +** Radio: nächsten Sender-Speicherplatz / gespeicherten Sender // CD: Zufallswiedergabe / Titelfolge programmieren // Timer: Zeit einstellen
- 16 Programm -** Radio: vorherigen Sender-Speicherplatz / gespeicherten Sender // CD: Wiederholfunktionen / Titelfolge programmieren // Timer: Zeit einstellen
- 17 MEM** Radiosender und Titelfolge bei CD speichern
- 18 Funktion** Wiedergabemodus wählen: *FM, CD, AUX*

Rückseite

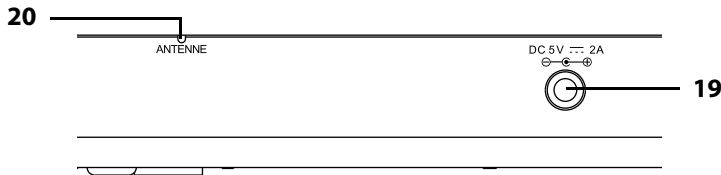

- 19 DC 5V --- 2A** Anschluss für Steckernetzteil
⊖ ⊕
- 20 ANTENNE** FM-Wurfantenne für UKW-Empfang

Oberseite

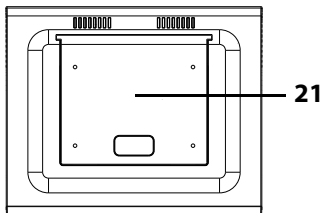

Unterseite

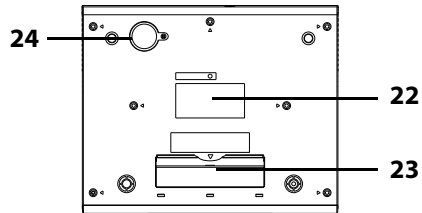

- 21 Montageplatte**
- 22 Typenschild**
- 23 Standfuß**
- 24 Batteriefach**

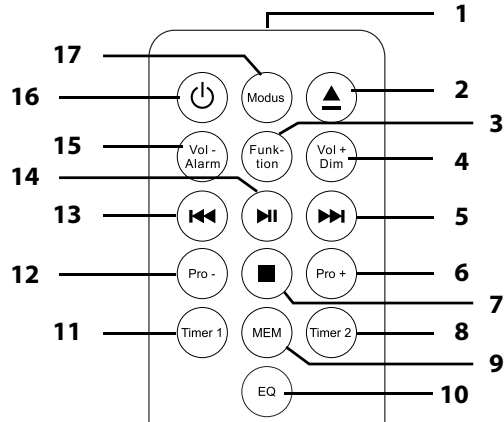
KRC 30**BLAUPUNKT****Fernbedienung**

- | | |
|--|--|
| <p>1</p> <p>2 ▲</p> <p>3 Funktion</p> <p>4 Vol + / Dim</p> <p>5 ►►</p> <p>6 Pro +</p> <p>7 ■</p> <p>8 Timer 2</p> <p>9 MEM</p> <p>10 EQ</p> <p>11 Timer 1</p> <p>12 Pro -</p> <p>13 ◀◀</p> <p>14 ►◄</p> <p>15 Vol - / Alarm</p> <p>16 ⏻</p> <p>17 Modus</p> | <p>Infrarotsender</p> <p>CD-Fach öffnen/schließen</p> <p>Wiedergabemodus wählen: <i>FM, CD, AUX</i></p> <p>Lautstärke erhöhen // in Stand-by: Display abdunkeln / im Nachtmodus: Display-Beleuchtung kurz einschalten</p> <p>Allgemein: Auswahl treffen in Menüs
CD: nächster Titel // gedrückt halten: schneller Vorlauf
Radio: Frequenz ändern</p> <p>Radio: nächsten Sender-Speicherplatz / gespeicherten Sender // CD: Zufallswiedergabe / Titelfolge programmieren // Timer: Zeit einstellen</p> <p>CD-Wiedergabe stoppen</p> <p>Timer 2 einstellen / aufrufen</p> <p>Radiosender und Titelfolge bei CD speichern</p> <p>Klangeinstellungen auswählen:
<i>FLAT, ROCK, CLASSIC, JAZZ, POP</i> und <i>BASS</i></p> <p>Timer 1 einstellen / aufrufen</p> <p>Radio: vorherigen Sender-Speicherplatz / gespeicherten Sender // CD: Wiederholfunktionen / Titelfolge programmieren // Timer: Zeit einstellen</p> <p>Allgemein: Auswahl treffen in Menüs // CD: vorheriger Titel // Radio: Frequenz ändern</p> <p>CD: Wiedergabe starten / Pause //</p> <p>Radio: automatischer Suchlauf und Sender speichern
Lautstärke verringern // in Stand-by: Weckfunktion aufrufen und Einstellungen vornehmen</p> <p>in Stand-by schalten, aus Stand-by einschalten</p> <p>Grundfunktionen einstellen: Uhrzeit, Datum, RDS, Dimmer</p> |
|--|--|

6. VORBEREITUNG

6.1 AUSPACKEN

- Nehmen Sie das Küchenradio aus der Verpackung und entfernen Sie sämtliches Verpackungsmaterial.
HINWEIS: Das Montagematerial befindet sich in der Verpackung.
- Prüfen Sie, ob alle Teile vorhanden und unbeschädigt sind.

6.2 STÜTZBATTERIE EINLEGEN

HINWEISE:

- Sie können das Gerät auch ohne Stützbatterie betreiben. Nach einem Stromausfall müssen Sie dann allerdings Uhrzeit, Alarmeinrichtungen und gespeicherte Radiosender neu speichern.
- Auch bei eingelegter Batterie wird das Display während eines Stromausfalles ausgeschaltet.
- Ein Betrieb ausschließlich mit der Batterie - ohne den Anschluss an das Stromnetz - ist nicht möglich.
- Wir empfehlen, die Batterie vorbeugend einmal im Jahr zu wechseln.

Die Stützbatterie sorgt dafür, dass im Falle eines kurzen Stromausfalls die Uhrzeit, Alarmeinrichtungen und gespeicherte Radiosender erhalten bleiben.

Sie benötigen eine 3 V-Lithiumbatterie (Typ CR 2032). Die Batterie gehört nicht zum Lieferumfang.



GEFAHR! Explosionsgefahr bei unsachgemäßem Auswechseln der Batterie. Ersatz nur durch denselben oder einen gleichwertigen Typ.

1. Öffnen Sie das Batteriefach auf der Geräte-Unterseite, indem Sie die Sicherungsschraube mit einem Kreuzschlitz-Schraubendreher lose drehen. Entfernen Sie die Abdeckung.
2. Legen Sie eine Batterie in das Batteriefach ein. Beachten Sie dabei die Polarität (+/-). Der (+)-Pol muss nach oben zeigen.
3. Setzen Sie die Abdeckung wieder auf und drehen Sie Sicherungsschraube wieder fest.

KRC 30**BLAUPUNKT**

6.3 MAGNETE BEFESTIGEN

Wenn Sie wollen, kann die Fernbedienung durch die mitgelieferten Magnete gehalten werden.

1. Suchen Sie einen Platz, an dem die Fernbedienung hängen soll.
2. Ziehen Sie die Folie von einem Magneten und kleben Sie den Magneten an den gewünschten Platz.
3. Kleben Sie den anderen Magneten auf die Rückseite der Fernbedienung.

7. GERÄT AUFSTELLEN/MONTIEREN

Sie können das Gerät entweder als Standgerät verwenden (siehe „Gerät aufstellen (ohne Montage)“ auf Seite 15) oder als Unterbaugerät an der Unterseite eines Küchenschanks oder Regals befestigen.

7.1 FESTE MONTAGE ALS UNTERBAUGERÄT

**GEFAHR!**

- Montieren Sie das Gerät nicht über dem Herd oder dem Spülbecken. Schützen Sie das Gerät vor Hitze sowie Wasser- und Fettspritzern.
- Achten Sie auf einen ausreichend großen Abstand (5 cm) rund um das Gerät, damit die Wärme ungehindert austreten kann und nicht gestaut wird.

Montage-Hinweise

Wenn Sie das CD-Küchenradio als Unterbaugerät verwenden möchten, müssen Sie folgende Punkte beachten:

- Prüfen Sie **vor** der Montage, ob sich eine Steckdose in der Nähe befindet und das Netzkabel für diese Position lang genug ist.
- Prüfen Sie **vor** der Montage, ob das mitgelieferte Befestigungsmaterial für Ihre Gegebenheiten (z. B. Schrankmaterial und -dicke) geeignet ist. Falls nicht, ersetzen Sie es durch geeignetes Befestigungsmaterial.
- Befestigen Sie das Gerät nur unter der **waagerechten** Fläche eines Hängeschanks oder Regals.
- Prüfen Sie **vor** der Montage, ob die Montagefläche ausreichend groß und ausreichend stabil ist.
- Schrauben Sie die Montageplatte immer an allen 4 Löchern fest.
- Falls Ihr Küchenschrank über eine Lichtblende verfügt, müssen Sie die mitgelieferten Abstandshalter verwenden.
- Für die Montage benötigen Sie einen Kreuzschlitz-Schraubendreher.

Montage unter einem Schrank ohne Lichtblende**GEFAHR!**

Achten Sie bei der Montage des Gerätes darauf, dass das Netzkabel nicht eingeklemmt oder gequetscht wird.

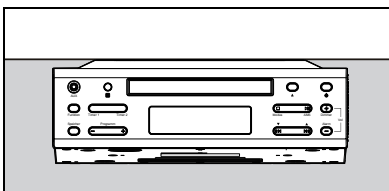
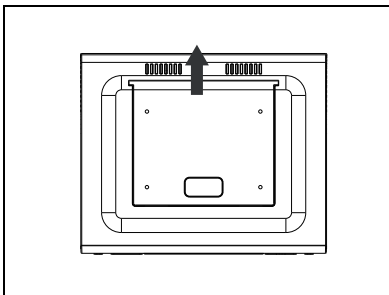
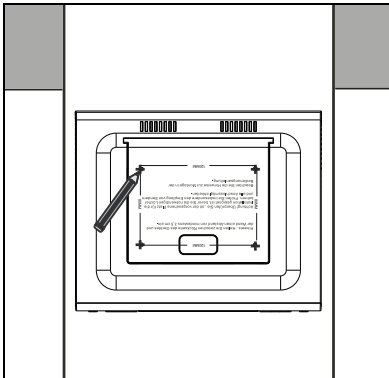

1. Richten Sie die Bohrschablone unter dem Küchenschrank so aus, dass sich das skizzierte Küchenradio in der gewünschten Position befindet. Achten Sie dabei auf einen Abstand nach unten und zu allen Seiten von mindestens 5 cm.
Markieren Sie mit einem Bleistift die Bohrlöcher.
2. Bohren Sie die Löcher, ggf. genügt hierfür ein kleiner Handbohrer (abhängig vom Material).
3. Ziehen Sie die Montageplatte nach hinten aus dem Küchenradio heraus.
4. Schrauben Sie die Montageplatte mit den **kurzen** Schrauben fest.
5. Setzen Sie das Küchenradio etwas nach vorne versetzt unter die Montageplatte und schieben Sie es gerade nach hinten, bis es einrastet.

Das Küchenradio ist fertig montiert.

KRC 30**BLAUPUNKT****Montage unter einem Schrank mit Lichtblende**

Die Abstandshalter benötigen Sie nur dann, wenn Ihr Küchenschrank mit einer Blende versehen ist. Ohne Abstandshalter könnten Sie das Küchenradio weder aufschieben noch bedienen.

1. Verfahren Sie wie im Abschnitt „Montage unter einem Schrank ohne Lichtblende“ in den Schritten 1. bis 3. beschrieben.
2. In Schritt 4. platzieren Sie die Abstandshalter zwischen der Unterseite des Küchenschrankes und der Montageplatte und schrauben Sie die Montageplatte mit den **langen** Schrauben fest.
3. Fahren Sie ab Schritt 5. fort, wie beschrieben.

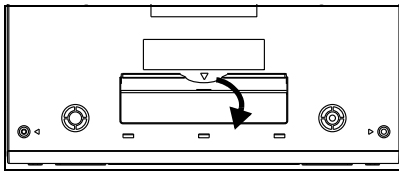
7.2 GERÄT AUFSTELLEN (OHNE MONTAGE)

1. Klappen Sie den Stützfuß auf der Geräte-Unterseite vollständig heraus.
2. Stellen Sie das Küchenradio auf einen stabilen, waagerechten und vibrationsfreien Untergrund.

8. STROMVERSORGUNG

Batterie der Fernbedienung einsetzen oder wechseln



EXPLOSIONSGEFAHR bei unsachgemäßem Auswechseln der Batterie! Ersatz nur durch denselben oder einen gleichwertigen Typ (3 V, CR 2025).

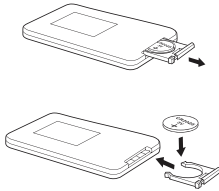

1. Ziehen Sie das Batteriefach heraus.
2. Tauschen Sie ggf. die alte Batterie gegen eine neue.

WARNUNG! Beachten Sie die Polarität.

3. Schieben Sie das Batteriefach in die Fernbedienung, bis es einrastet.

Netzanschluss

Das Steckernetzteil ist für Wechselstrom 100-240 V ~ 50/60 Hz ausgelegt.

1. Wickeln Sie die Wurfantenne vollständig ab.
2. Verbinden Sie das Steckernetzteil mit dem Gerät (**DC5V === 2 A** ⊖ ⊕).
3. Schließen Sie das Steckernetzteil nur an eine gut zugängliche 230 V ~ 50 Hz Steckdose an. Die Steckdose muss auch nach dem Anschließen weiterhin gut zugänglich sein.
4. Im Display erscheint *BITTE WARTEN SIE*, während die Uhrzeit gesucht wird. Dies kann einige Minuten dauern. Anschließend wird die Uhrzeit und der Wochentag angezeigt.

HINWEISE:

- Das Gerät verbraucht - wie alle Geräte im Stand-by-Modus - eine geringe Menge Strom.
- Um das Gerät vollständig vom Netz zu trennen, ziehen Sie das Steckernetzteil aus der Steckdose.
- Wenn Sie das Gerät vom Netz trennen und Sie keine Stützbatterie eingelegt haben, werden die Uhrzeit, Alarmzeit und gespeicherte Radiosender gelöscht.

KRC 30 **BLAUPUNKT**

9. GRUNDLEGENDE BEDIENUNG

9.1 EIN-/AUSSCHALTEN (STAND-BY)

Stand-by

- Im Stand-by können Sie die Einstellung von Uhrzeit, Datum, Dimmer und Alarmeinstellungen vornehmen.
- Im Stand-by bleiben Uhrzeit, Alarmeinstellungen und gespeicherte Radiosender erhalten.
- Im Stand-by wird die Uhrzeit im Display angezeigt. Je nach Einstellung kann das Display abgedunkelt sein. In diesem Fall drücken Sie kurz eine Taste, um die Display-Beleuchtung für einige Sekunden einzuschalten.

Einschalten

- Um das Gerät aus dem Stand-by einzuschalten, drücken Sie die Taste \odot . Die zuletzt gewählte Betriebsart wird eingeschaltet.

Ausschalten

- Um das eingeschaltete Gerät in Stand-by zu schalten, drücken Sie erneut die Taste \odot . Je nach Einstellung wird das Display abgedunkelt oder die Uhrzeit wird angezeigt.

9.2 BETRIEBSART WÄHLEN

1. Drücken Sie die Taste \odot , um das Gerät einzuschalten.
2. Wählen Sie durch wiederholtes Drücken der Taste **Funktion** die gewünschte Betriebsart. Diese wird jeweils im Display angezeigt:
 - FM Radio-Empfang: UKW (FM)
 - CD CD-Wiedergabe
 - AUX Wiedergabe eines über die **AUX**-Buchse angeschlossenen Gerätes

9.3 GRUNDEINSTELLUNGEN IM MENÜ

HINWEIS: Alle Einstellungen können sowohl über die Fernbedienung als auch über die Gerätetasten vorgenommen werden.

Im Menü nehmen Sie für die folgenden Funktionen Einstellungen vor:
Uhrzeit / Datum / Dimmer / Startzeit automatischer Dimmer / Endzeit automatischen Dimmer / Wechsel zwischen 12 und 24 Stundenanzeige.

Die Uhrzeit wird im 12- oder 24-Stunden-Format angezeigt.

Voraussetzungen:

- Das Gerät ist an das Stromnetz angeschlossen und befindet sich im Stand-by.
- Im Display wird 00:00 oder eine andere Uhrzeit angezeigt.
- Wird für ca. 10 Sekunden keine Taste gedrückt, werden Eingaben gespeichert und dann wieder die Uhrzeit angezeigt.
- Die Einstellungen werden mit den Tasten **◀◀** und **▶▶** oder **▲▼** vorgenommen. Wenn Sie die Tasten gedrückt lassen, wird z. B. bei der Zeiteinstellung ein Schnelldurchlauf gestartet.
- Sie können durch mehrfaches Drücken der Taste **Modus** die einzelnen Punkte direkt aufrufen. Oder - nach dem Bestätigen einer Einstellung mit **Modus** wird gleich der nächste Menüpunkt aufgerufen.

Kompletter Durchlauf:

1. Drücken Sie **Modus**. Die Uhrzeit blinkt.
2. Stellen Sie die Zeit mit den Tasten **◀◀** und **▶▶** oder **▲▼** ein.
3. Drücken Sie **Modus**. Die Einstellung wird gespeichert und der nächste Menüpunkt wird aufgerufen.
4. Wiederholen Sie die Punkte 2 und 3 für die folgenden Menüpunkte:
 - 06-06-13 (Datum): mit **◀◀** und **▶▶** oder **▲▼** ändern.
 - DIM ON / DIM OFF (Display-Beleuchtung abdunkeln (Dimmer) ein/aus):
◀◀ schaltet Dimmer aus, **▶▶** schaltet Dimmer ein.
 - DT ON / DT OFF (Nachtmodus für Display-Beleuchtung ein/aus):
Das Display wird in einem festgelegten Zeitraum abgedunkelt.
◀◀ schaltet die Funktion aus, **▶▶** schaltet die Funktion ein.
 - DT START blinkt im Wechsel mit einer Uhrzeit: Startzeit für den Nachtmodus mit **◀◀** und **▶▶** oder **▲▼** ändern. Voreingestellt ist 23:00.
 - DT STOP blinkt im Wechsel mit einer Uhrzeit: Endzeit für den Nachtmodus mit **◀◀** und **▶▶** oder **▲▼** ändern. Voreingestellt ist 6:00.
 - 24 HOUR / 12 HOUR (Anzeigeart der Uhrzeit):
◀◀ schaltet auf 24-Stunden-Anzeige, **▶▶** auf 12-Stunden-Anzeige.
5. Drücken Sie **Modus** und die normale Uhrzeit wird wieder angezeigt.

9.4 TONEINSTELLUNGEN**Lautstärke**

- Stellen Sie die gewünschte Lautstärke mit den Tasten **VOL - / +** ein. Im Display wird die gewählte Lautstärke mit **VOL** und einem Wert zwischen 00 (Ton aus) und 32 angezeigt.

KRC 30**BLAUPUNKT****Equalizer**

- Mit der Taste **EQ** an der Fernbedienung können Sie die Tonwiedergabe an die Musikrichtung und Ihren Geschmack anpassen.
- Drücken Sie die Taste **EQ** so oft, bis die gewünschte Klangeinstellung angezeigt wird. Sie können wählen zwischen *FLAT*, *ROCK*, *CLASSIC*, *JAZZ*, *POP* und *BASS*.

9.5 DISPLAY-BELEUCHTUNG

1. Schalten Sie das Gerät in Stand-by.
2. Drücken Sie die Taste **Dimmer** am Gerät oder **Dim** an der Fernbedienung, um die Display-Beleuchtung ein- oder auszuschalten.
 - *DIM ON*: Die Display-Beleuchtung wird ausgeschaltet, wenn für 10 Sekunden keine Taste gedrückt wird. Nach jedem Tastendruck wird die Display-Beleuchtung wieder für 10 Sekunden eingeschaltet.
 - *DIM OFF*: Die Display-Beleuchtung ist dauerhaft eingeschaltet.

HINWEISE:

- Auch wenn die Display-Beleuchtung dauerhaft eingeschaltet ist, wird sie im Nachtmodus (voreingestellt: 23:00 bis 6:00) ausgeschaltet. Die Uhrzeit für den Nachtmodus kann verändert oder die Funktion ganz ausgeschaltet werden (Siehe "Display-Beleuchtung Nachtmodus" auf Seite 19.).
- Wenn das Display im Nachtmodus abgedunkelt ist, wird die Display-Beleuchtung durch Drücken der Taste **Dimmer** am Gerät oder **Dim** auf der Fernbedienung für ca. 10 Sekunden eingeschaltet.

9.6 DISPLAY-BELEUCHTUNG NACHTMODUS

Im Nachtmodus (voreingestellt: 23:00 bis 6:00) wird das Display abgedunkelt. Sie können die Uhrzeiten für den Nachtmodus ändern oder die Funktion ganz ausschalten.

1. Drücken Sie **Modus** so oft, bis *DT ON / DT OFF* blinkt: Wenn der Nachtmodus für die Display-Beleuchtung eingeschaltet ist, wird das Display in einem festgelegten Zeitraum (voreingestellt: 23:00 bis 6:00) abgedunkelt. **◀◀** schaltet die Funktion aus, **▶▶** schaltet die Funktion ein.
2. Drücken Sie **Modus**.
 - *DT START* blinkt im Wechsel mit einer Uhrzeit: Startzeit für den Nachtmodus mit **◀◀** und **▶▶** oder **▲▼** ändern. Voreingestellt ist 23:00
3. Drücken Sie **Modus**.
 - *DT STOP* blinkt im Wechsel mit einer Uhrzeit: Endzeit für den Nachtmodus mit **◀◀** und **▶▶** oder **▲▼** ändern. Voreingestellt ist 6:00.
4. Drücken Sie **Modus**, um die Einstellungen zu speichern.

10. RADIO HÖREN

10.1 EINSCHALTEN

1. Drücken Sie die Taste ϕ , um das Gerät einzuschalten.
2. Aktivieren Sie durch Drücken der Taste **Funktion** das Radio:
FM ON: Ultrakurzwelle (UKW).

10.2 EMPFANG VERBESSERN

1. Wickeln Sie die Wurfantenne komplett ab.
2. Probieren Sie verschiedene Positionen mit der Wurfantenne aus.
3. Wenn während der Stereo-Wiedergabe eines Senders Rauschen zu hören ist, drücken Sie die Taste \blacksquare . Mit jedem Tastendruck wechseln sie zwischen Stereo- und Monoempfang (*ST ON* und *ST OFF*).

10.3 SENDER EINSTELLEN

Auf dem Display können Sie die eingestellte Frequenz ablesen.

- Wickeln Sie die Wurfantenne ganz ab. Probieren Sie verschiedene Positionen aus, um die UKW-Empfangsqualität zu verbessern.
- Stellen Sie mit den Tasten \blacktriangleleft und \blacktriangleright den gewünschten Sender ein. Kurzes Drücken bewirkt eine Änderung von 0,1 MHz.
- Drücken Sie die Taste \blacktriangleleft und \blacktriangleright ca. 2 Sekunden, um den automatischen Suchlauf zu aktivieren. Der Suchlauf endet beim ersten Sender mit ausreichend starkem Signal.

HINWEIS: Falls der Empfang eines Radiosenders nicht zufriedenstellend ist, versuchen Sie Folgendes:

- Überprüfen Sie, ob der Sender auf einer anderen Frequenz besser empfangen werden kann.
- Wickeln Sie die Wurfantenne vollständig ab und probieren Sie unterschiedliche Positionen aus.

KRC 30**BLAUPUNKT**

10.4 RADIOSENDER SPEICHERN

Manuelles Speichern

Sie können 64 Radiosender speichern.

1. Stellen Sie mit den Tasten **◀◀** und **▶▶** den gewünschten Sender ein (manuell oder mit Sendersuchlauf).
2. Drücken Sie 1x die Taste **MEM**. Im Display blinkt der zuletzt gehörte Speicherplatz z. B. *01* und *MEM*.
3. Wählen Sie den gewünschten Speicherplatz durch Drücken der Tasten **Pro +/-** oder **Programm +/-** aus, z. B. *05*.
4. Drücken Sie erneut die Taste **MEM**, um den Sender auf dem ausgewählten Speicherplatz zu speichern. Der Speicherplatz wird zunächst dauerhaft angezeigt und dann nach ca. 10 Sekunden ausgeblendet.
5. Wiederholen Sie die Schritte 1. bis 4., um weitere Sender zu speichern.

HINWEIS: Wenn Sie einen Speicherplatz auswählen, der bereits mit einem Sender belegt ist, wird der alte Sender vom neuen ausgewählten Sender überschrieben.

Automatisches Speichern

Bei dieser Funktion erfolgt das Suchen und Speichern von FM-Sendern automatisch.

1. Drücken Sie kurz die Taste **AMS** am Gerät oder **▶||** an der Fernbedienung. Es wird die Frequenz und ST für Stereo angezeigt.
2. Halten Sie die Taste **AMS/▶||** länger als 3 Sekunden gedrückt, bis sich die Frequenzanzeige verändert.
3. Das Frequenzband wird automatisch abgesucht und alle gefundenen Sender werden gespeichert.
4. Drücken Sie die Taste **AMS/▶||** erneut kurz, um den Vorgang zu beenden.

HINWEIS: Wenn alle Speicherplätze belegt sind, werden die Speicherplätze von 1 ab mit den neu gefundenen Sendern überschrieben.

Gespeicherte Radio-Sender aufrufen

- Drücken Sie so oft die Taste:
 - **Pro -** oder **Pro +** auf der Fernbedienung
 - **Programm -** oder **Programm +** am Gerät,bis der gewünschte Speicherplatz (z. B. *MEM 07*) angezeigt wird.

11. CD HÖREN

11.1 CD EINLEGEN UND ABSPIELEN

1. Drücken Sie die Taste ϕ , um das Gerät einzuschalten.
2. Öffnen Sie das CD-Fach, indem Sie die Taste \blacktriangle drücken.
3. Legen Sie die CD mittig in das CD-Fach, die Beschriftung muss nach oben zeigen.
4. Schließen Sie das Fach wieder, indem Sie erneut \blacktriangle drücken.
Automatisch wird die Betriebsart CD eingestellt. Links im Display wird *CD* angezeigt. Im Display erscheint *READING*. Danach wird die Anzahl der Titel angezeigt (z. B. *TRACK 11*) und die Wiedergabe des ersten Titels startet automatisch. Alle Titel werden der Reihenfolge nach gespielt. Die Titelnummer wird links angezeigt, rechts wird die abgelaufene Spielzeit des Titels gezeigt.
Nach Wiedergabe des letzten Titels stoppt das Gerät und zeigt die Gesamtanzahl der Titel an, z. B. *TRACK 21*.

HINWEISE:

- Wird im Display *NO DISC* angezeigt, ist keine bzw. eine vom Gerät nicht lesbare CD eingelegt.
- Mit der Taste **Funktion** können Sie zwischen den Betriebsarten (*FM, CD, AUX*) umschalten. Eine laufende CD wird dabei gestoppt.

11.2 CD ENTNEHMEN

VORSICHT:

Öffnen Sie niemals das CD-Fach bei laufender Wiedergabe.

1. Drücken Sie die Taste \blacksquare , um die Wiedergabe zu stoppen.
2. Drücken Sie die Taste \blacktriangle , um das CD-Fach zu öffnen.
3. Nehmen Sie die CD vorsichtig aus dem Fach heraus.
4. Drücken Sie erneut die Taste \blacktriangle , um das CD-Fach zu schließen.

HINWEIS: Halten Sie das CD-Fach möglichst immer geschlossen, um es vor Verschmutzungen und Beschädigungen zu schützen.

KRC 30**BLAUPUNKT****11.3 GRUNDFUNKTIONEN DES CD-SPIELERS**

Ziel	Aktion
Wiedergabe starten	▶ drücken.
Wiedergabe stoppen	■ drücken. Beim nächsten Starten der CD beginnt die Wiedergabe beim ersten Titel.
Wiedergabe unterbrechen	▶ drücken. Beim nächsten Starten der CD beginnt die Wiedergabe an derselben Stelle.
zum nächsten Titel springen	1x ▶▶I drücken.
zum Titelanfang zurück	1x I◀◀ drücken.
zum vorigen Titel zurück	2x I◀◀ drücken.
schneller Vorlauf	Während der Wiedergabe ▶▶I gedrückt halten.
schneller Rücklauf	Während der Wiedergabe I◀◀ gedrückt halten.

11.4 WIEDERHOLEN UND ZUFALLSWIEDERGABE

Aktion	Anzeige	Ergebnis
1 x Programm -/ Pro - drücken	1	Der aktuelle Titel wird wiederholt.
2 x Programm -/ Pro - drücken	ALL	Die gesamte CD wird wiederholt.
3 x Programm -/ Pro - drücken		Funktion ist ausgeschaltet. CD wird wieder normal wiedergegeben.
1 x Programm +/ Pro + drücken	∞	Alle Titel der CD werden in zufälliger Reihenfolge gespielt und wiederholt.
2 x Programm +/ Pro + drücken		Funktion ist ausgeschaltet. CD wird wieder normal wiedergegeben.

11.5 TITELFOLGE PROGRAMMIEREN

Sie können mit dem Gerät maximal 20 Titel einer CD in einer beliebigen Reihenfolge speichern und anschließend abspielen.

Um eine Titelfolge programmieren zu können...

- ... muss eine CD eingelegt sein,
- ... die Wiedergabe gestoppt sein und
- ... die Betriebsart *CD* gewählt sein.

1. Stoppen Sie die Wiedergabe.
2. Drücken Sie die Taste **MEM**.
Im Display wird *00* und *P01* angezeigt. Die ersten beiden Ziffern zeigen den gewählten CD-Titel an, die hinteren beiden Ziffern zeigen den Speicherplatz an.
3. Wählen Sie mit den Tasten **Programm +/-** oder **Pro +/-** den gewünschten Titel aus.
4. Drücken Sie erneut **MEM**, um den ausgewählten Titel zu speichern.
Im Display wird der nächste Speicherplatz (z. B. *02*) angezeigt.
5. Wiederholen Sie die Schritte 3. und 4., um weitere Titel zu speichern.
6. Starten Sie die Titelfolge, indem Sie **▶||** drücken.
Im Display wird *PROG* dauerhaft angezeigt.

HINWEISE:

- Nach 20 programmierten Titeln wird wieder der erste Speicherplatz überschrieben.
- So lange im Display *PROG* dauerhaft angezeigt wird, ist die Titelfolge gespeichert.
- Wurde die Wiedergabe der programmierten Titelfolge durch 2x Drücken von **■** gestoppt, kann sie durch Drücken von **MEM** und **▶||** wieder neu begonnen werden.
- Wurde die Wiedergabe nach Abspielen der gesamten Titelfolge automatisch gestoppt, erlischt *PROG* im Display, die Titelfolge ist aber noch gespeichert. Um die Titelfolge noch einmal abzuspielen, drücken Sie 1x **MEM** und danach **▶||**.
- Die Titelfolge wird gelöscht, sobald Sie...
 - das CD-Fach öffnen,
 - oder das Gerät mit der Taste **⏻** in Stand-by schalten.

KRC 30 **BLAUPUNKT**

12. EXTERNE AUDIO-GERÄTE ANSCHLIEßEN

Über die **AUX**-Buchse können Sie beispielsweise einen MP3-Player mit dem Gerät verbinden. Voraussetzung ist, dass das anzuschließende Audio-Kabel über einen 3,5 mm Ø Audio-Klinkenstecker verfügt.

HINWEISE:

- Sie können beim externen Gerät die Kopfhörer-Anschlussbuchse verwenden. Andere geeignete Buchsen sind meist mit OUT oder LINEOUT gekennzeichnet.
 - Beachten Sie die Bedienungsanleitung des externen Gerätes.
 - Das erforderliche Audio-Kabel mit 3,5 mm Ø Klinkenstecker gehört nicht zum Lieferumfang. Es ist im Fachhandel erhältlich.
1. Verbinden Sie die Audio-Ausgangsbuchse des externen Gerätes und die Buchse **AUX** des Küchenradios mit einem Audio-Kabel mit 3,5 mm Ø Klinkenstecker.
 2. Schalten Sie das Küchenradio mit der Taste ⏻ ein und drücken Sie wiederholt die Taste **Funktion**, bis im Display **AUX** angezeigt wird.
 3. Starten Sie beim externen Gerät die Wiedergabe. Die gesamte Steuerung (z. B. Titelauswahl) erfolgt über das externe Gerät. Die Lautstärke regulieren Sie sowohl am externen Gerät als auch am Küchenradio.

HINWEIS: Falls der Ton etwas verzerrt klingt, regeln Sie den Ton am externen Gerät herunter.

13. KURZZEITWECKER (TIMER)

Mit den zwei Kurzzeitwecker-Funktionen Timer 1 + 2 (Eieruhr) können Sie einen Countdown zwischen 1 Minute und 5 Stunden 59 Minuten starten.

- Die Timer können in Stand-by und im Betrieb gestartet und beendet werden. In Stand-by wird die Timerzeit angezeigt, während des Betriebes wird die normale Anzeige angezeigt.
- **Timer 1** und **Timer 2** sind identisch.
- Die Lautstärke des Alarms hängt von der gewählten Lautstärke während des Betriebs ab. Dies gilt auch, wenn der Timer in Stand-by aktiviert wurde.
- Der Timer bleibt auch aktiv, wenn Sie die Betriebsart wechseln oder das Gerät ein- bzw. ausschalten.

Starten

1. Drücken Sie kurz auf **Timer 1**. Es erscheint *TI 0:05:00*. *TI* blinkt.
2. Stellen Sie mit dem Tasten **Pro +/-** auf der Fernbedienung oder **Programm +/-** am Gerät die Länge des Countdowns in Minuten ein.
 - kurzer Tastendruck: es wird in Schritten von 1 Minute geschaltet.
 - langer Tastendruck: es wird in Schritten von 10 Minuten geschaltet.
3. Drücken Sie **Timer 1**, um den Countdown zu starten.

Sobald die letzten 30 Sekunden des Countdowns angebrochen sind, werden im Display die Sekunden heruntergezählt und vereinzelte Alarmtöne sind zu hören. Musik oder Radiosender werden gegebenenfalls unterbrochen. Nach Ablauf der Countdown-Zeit ertönt für eine Stunde ein Alarm.
4. Drücken Sie kurz **Timer 1**, um den Alarm auszuschalten.

Ansehen, ändern, löschen

- Wenn Sie die Restlaufzeit des Kurzzeitweckers sehen wollen, drücken sie kurz **Timer 1** oder **Timer 2**.
 - Sie können mit den Tasten **Programm +/-** oder **Pro +/-** die Zeit verändern.
- Um den Timer zu löschen, lassen Sie sich den laufenden Timer anzeigen und halten die **TIMER 1** oder **TIMER 2** Taste gedrückt, bis der Timer nicht mehr angezeigt wird.

14. WECKEN





Sie können das Küchenradio auch als Wecker nutzen. Dabei können Sie sich von einer eingelegten CD, dem zuletzt eingestellten Radio-Sender oder von Alarmtönen wecken lassen. Es können zwei Alarme eingegeben und gleichzeitig aktiv sein.

Weckzeit einstellen

1. Schalten Sie das Gerät mit der Taste ϕ in Stand-by.
2. Drücken Sie die Taste **Alarm**. Die Stundenanzeige (*00:00*) erscheint und links im Display blinkt *AL1*.
3. Mit den Tasten **◀◀ / ▶▶** wechseln Sie zwischen den Alarmen *AL1* und *AL2*. Im Folgenden wird die Einstellung von *AL1* beschrieben.
4. Drücken Sie **Alarm**, um *AL1* zu bestätigen.
5. Mit den Tasten **◀◀ / ▶▶** stellen Sie die Weckzeit ein. Wenn Sie die Tasten gedrückt halten, starten Sie einen Schnelldurchlauf.
6. Drücken Sie **Alarm**.

Im Display blinken die Wochentage oben.

KRC 30**BLAUPUNKT**

7. Mit den Tasten **◀◀ / ▶▶** stellen Sie ein, an welchen Tagen Sie geweckt werden wollen. Sie können wählen zwischen allen Wochentagen, Montag bis Freitag, nur am Wochenende oder nur an einem einzelnen Wochentag. Die Möglichkeiten werden oben im Display angezeigt.
8. Drücken Sie **Alarm** und wählen mit **◀◀ / ▶▶** die Tonquelle, mit der Sie geweckt werden wollen. Wählen Sie zwischen CD, Radio und dem Alarmton. Das Symbol erscheint rechts oben im Display.
 - : Radio
 - : CD
 - : Alarmton
 - : Keine Quelle gewählt bedeutet, dass der Alarm ausgeschaltet ist.
9. Drücken Sie **Alarm**. Die Stand-by Anzeige erscheint. Wenn der Alarm aktiviert ist, bleibt das Alarm-Symbol (Kasten mit Symbol für die Tonquelle) eingeblendet.

Weckfunktion ein- und ausschalten

Die Weckfunktion wird über die Wahl der Tonquelle ein- und ausgeschaltet. Wenn das Alarm-Symbol (Kasten mit Symbol für die Tonquelle) nicht angezeigt wird, ist der Wecker ausgeschaltet.

1. Drücken Sie **Alarm** so oft, bis das Alarm-Symbol (Kasten mit Symbol für die Tonquelle) blinkt.
2. Drücken Sie **◀◀ / ▶▶** so oft, bis
 - eine Tonquelle gewählt ist: Wecken mit der gewählten Tonquelle eingeschaltet.
 - keine Tonquelle gewählt ist: Wecken aus.

Wecksignal

Das gewählte Wecksignal schaltet sich zur eingestellten Zeit ein. Bei CD oder Radio wird mit der zuletzt gewählten Lautstärke geweckt. Der Alarmton beginnt leise und wird dann lauter, bis zur zuletzt eingestellten Lautstärke.

Der Alarmton ertönt für eine Stunde, wenn keine Taste gedrückt wird.

HINWEIS: Wenn keine CD eingelegt ist, obwohl die CD als Tonquelle gewählt ist, wird mit dem Alarmton geweckt.

Wecksignal ausschalten

- Drücken Sie die Taste **⏻** oder eine andere Taste, um das Gerät in Stand-by zu schalten.

15. REINIGUNG



GEFAHR! Trennen Sie das Gerät vor dem Reinigen vom Netz. Achten Sie darauf, dass keine Flüssigkeit in das Gerät eindringt.

VORSICHT! Verwenden Sie keine ätzenden oder scheuernden Reinigungsmittel. Diese könnten die Oberfläche des Gerätes beschädigen.

Gehäuse

Entstauben Sie das Gehäuse mit einem trockenen und weichen Tuch.

CD-Fach

Entstauben Sie das CD-Fach von Zeit zu Zeit mit einem weichen Pinsel. Das ist jedoch nur erforderlich, wenn es verschmutzt ist. Sie erkennen das beispielsweise an wiederholten Aussetzern.

16. ENTSORGEN

Altgeräte und Batterien dürfen nicht im normalen Hausmüll entsorgt werden.

Die Verpackung bewahren Sie nach Möglichkeit bis zum Ablauf der Garantiezeit auf. Danach entsorgen Sie sie bitte umweltgerecht.

Das Gerät muss – gemäß der Entsorgungsrichtlinie 2012/19/EU – einer geordneten Entsorgung zugeführt werden. Kunststoffe und Elektronikteile müssen einer Wiederverwertung zugeführt werden.

Erkundigen Sie sich bei Ihrer zuständigen Entsorgungsstelle.

Verbrauchte Batterien müssen sachgerecht entsorgt werden. Zu diesem Zweck stehen im batterievertreibenden Handel sowie bei den kommunalen Sammelstellen entsprechende Behälter zur Batterie-Entsorgung bereit.

Sie als Verbraucher sind gesetzlich verpflichtet, Batterien und Akkus bei einer Sammelstelle seiner Gemeinde, seines Stadtteils oder im Handel abzugeben.

Nur so können Batterien und Akkus einer umweltschonenden Entsorgung zugeführt werden.

Batterien und Akkus, die mit den aufgeführten Buchstaben versehen sind, beinhalten u. a. folgende Schadstoffe: Cd (Kadmium), Hg (Quecksilber), Pb (Blei).



KRC 30**BLAUPUNKT**

17. PROBLEMLÖSUNGEN

Sollte Ihr Gerät einmal nicht wie gewünscht funktionieren, gehen Sie bitte erst diese Checkliste durch. Vielleicht ist es nur ein kleines Problem, das Sie selbst beheben können.



GEFAHR! Versuchen Sie auf keinen Fall, das Gerät selbstständig zu reparieren. Wenn Sie den Fehler nicht beheben können, wenden Sie sich an unser Service Center.

Fehler	Mögliche Ursachen / Maßnahmen
Keine Funktion	<ul style="list-style-type: none"> - Steckernetzteil in der Steckdose? - Strom auf der Steckdose?
Kein Ton	<ul style="list-style-type: none"> - Lautstärke zu leise eingestellt? - Richtige Betriebsart gewählt? - Wenn Sie ein externes Gerät (z. B. einen MP3-Player) angeschlossen haben: Wiedergabe des externen Gerätes gestartet? Lautstärke am externen Gerät zu leise eingestellt?
Eingelegte CD lässt sich nicht abspielen.	<ul style="list-style-type: none"> - CD falsch herum eingelegt? (Bedruckung muss nach oben zeigen). - Ist die eingelegte CD eine Audio-CD und nicht versehentlich eine DVD oder Computer-CD? - Luftfeuchtigkeit im Gerät ist zu hoch (kann z. B. passieren, wenn Sie den Aufstellungsort des Gerätes wechseln). Entnehmen Sie die CD und lassen Sie das CD-Fach ca. eine Stunde geöffnet.
CD springt oder es kommt immer wieder zu Aussetzern beim Abspielen.	<ul style="list-style-type: none"> - CD ist verkratzt oder verschmutzt. - Es handelt sich um eine selbstgebrannte CD. Probleme bei der Wiedergabe können bei selbstgebrannten CDs gelegentlich vorkommen. Probieren Sie eine andere Rohling-Marke aus. - Stellen Sie das Gerät ggf. auf einen vibrationsfreien Untergrund.

Fehler	Mögliche Ursachen / Maßnahmen
Keine Weckfunktion	<ul style="list-style-type: none">- Richtige Uhrzeit eingestellt?- Wochentag richtig ausgewählt?- Weckfunktion deaktiviert?- Bei Wecken durch Radio bzw. CD: Lautstärke laut genug eingestellt?- Gab es einen Stromausfall und war eine nicht ausreichend geladene Stützbatterie eingelegt?

Wenn Sie den Fehler nicht beheben können, wenden Sie sich an unsere Hotline:

00 800 1300 1400

(Montag bis Freitag, 8.00 bis 18.00 Uhr / kostenlos aus dem Festnetz, sowie den Mobilfunknetzen)

oder per E-mail an:

maxpower-service-de@teknihall.de

KRC 30**BLAUPUNKT****18. TECHNISCHE DATEN**

Elektrische Daten	
Gerät:	Eingang: 5 V --- , \ominus --- \oplus , 2 A
Steckernetzteil (Model HKP12-0502000dV, Hung Key Industrial Co., Ltd.):	Eingang: 100-240 V ~ 50/60 Hz, 0,3 A max Ausgang: 5 V --- , \ominus --- \oplus , 2 A
Schutzklasse des Netzteils:	II \square
Stützbatterie:	Typ CR 2032, 3 V
Audioausgangsleistung:	2 x 2 W (RMS)
System	
UKW (FM):	87,5 – 108,0 MHz
Abspielbare Formate:	Audio-CD und CD-R/RW
Anschlüsse	
AUX IN:	Eingang, 3,5 mm \varnothing Klinke
Fernbedienung	
Batterie:	Typ CR 2025, 3 V
Fernbedienung LED:	RG 0
Allgemeines	
Laserklasse:	1
Abmessungen (B x T x H):	ca. 260 x 210 x 80 mm
Gewicht:	ca. 1,45 kg
Umgebungsbedingungen:	Betriebstemperatur: 5 °C – 35 °C Luftfeuchtigkeit: 40 bis 80 % relativ

Technische Änderungen vorbehalten.