

Owner's manual
Bedienungsanleitung
Instrukcja obsługi
Návod k použití
Návod na použitie
Használati utasítás
Navodila

Уpute za uporabu
Εγχειρίδιο οδηγιών
Инструкциязаупотреба
Manual de instructiuni
Instrukcijų vadovas
Kasutusjuhendit
Īpašnieka rokasgrāmata



Enjoy it.

Oil-filled radiator
Ölheizkörper
Grzejnik olejowy
Olejový radiátor
Olejový radiátor
Olajradiátor
Oljni ogrevalnik

Uljni grijač
Θερμαστρα λαδιου
Маслен радиатор
Radiator pe ulei
Tepalinis radiatorius
Öliradiaator
Αρ ελλυ pildits radiators

EN: This product is only suitable for well-insulated spaces or occasional use.

DE: Dieser Heizlüfter ist für den Einsatz in gut isolierten Räumen oder für den kurzzeitigen Einsatz konzipiert.

PL: Grzejnik ten został zaprojektowany do używania w dobrze ocieplonych pomieszczeniach lub do nieczęstego wykorzystania.

CZ: Tento ohřívač je určen pro použití v izolovaných prostorách nebo pro omezené použití.

SK: Toto zariadenie je navrhnuté a vyrobené na používanie v dobre zateplených miestnostiach a na nie príliš časté používanie.

HU: A radiátort jól szigetelt helyiségekben való, nem túlzottan gyakori használatra tervezték.

SL: Grelnik je bil zamišljen za uporabo v dobro ogrevanih prostorih oz. za redko uporabo.

HR: Grijalica je projektirana za upotrebu u dobro izoliranim prostorijama ili za rijetku upotrebu.

EL: Η θερμάστρα σχεδιάστηκε για χρήση σε καλά μονωμένα δωμάτια ή σε χρήση από καιρό σε καιρό.

BG: Този нагревател е проектиран за използване в добре термоизолирани помещения и е предвиден за по-рядка употреба.

RO: Acest radiator a fost proiectat pentru utilizare în încăperi bine izolate sau pentru utilizare ocazională.

LT: Šis šildytuvas buvo sukurtas naudoti gerai termiškai izoliuotose patalpose arba retam naudojimui.

ET: Radiaator on projekteeritud hästikõetud ruumides või mittedagedaks kasutuseks kasutamiseks.

LAV: Šis produkts ir piemērots tikai labi izolētām telpām vaineregulāra lietošana.

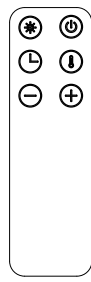
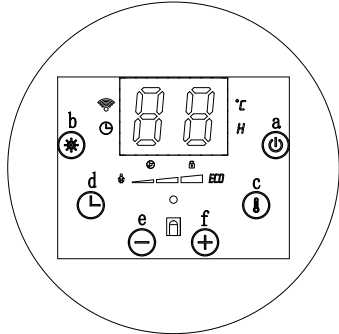
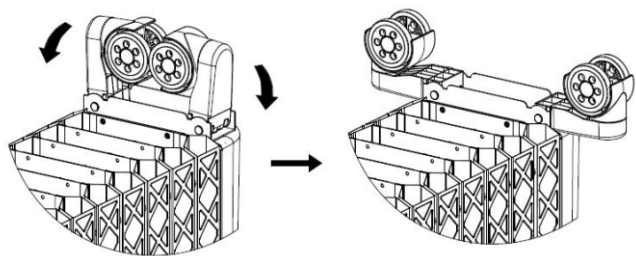
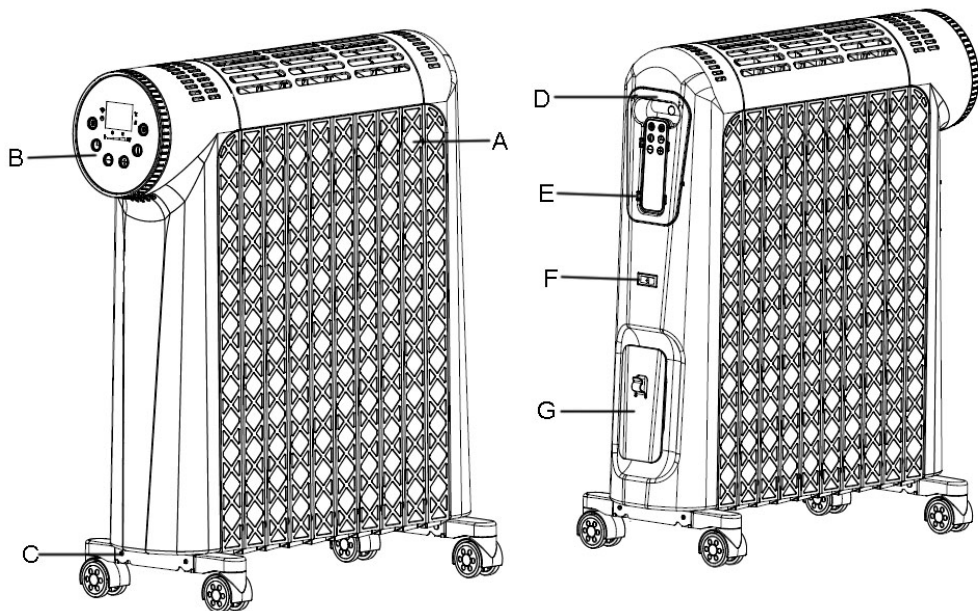

Model: HOR811					
Item	Symbol	Value	Unit	Item	Unit
Heat out Moedl: HOR811				Type of heat input, for electric storage local space heaters only (select one)	
Nominal heat output	Pnom	2.5	kW	manual heat charge control, with integrated thermostat	No
Minimum heat output (indicative)	Pmin	1	kW	manual heat charge control with room and/or outdoor temperature feedback	No
Maximum continuous heat output	Pmax,c	2.5	kW	electronic heat charge control with room and/or outdoor temperature feedback	No
Auxiliary electricity consumption				fan assisted heat output	No
At nominal heat output	elmax	N/A	kW	Type of heat output/room temperature control (select one)	
At minimum heat output	elmin	N/A	kW	single stage heat output and no room temperature control	No
In standby mode	elSB	0.00144	kW	Two or more manual stages, no room temperature control	No
				with mechanic thermostat room temperature control	No
				with electronic room temperature control	Yes
				electronic room temperature control plus day timer	No
				electronic room temperature control plus week timer	No
				Other control options (multiple selections possible)	
				room temperature control, with presence detection	No
				room temperature control, with open window detection	No
				with distance control option	Yes
				with adaptive start control	No
				with working time limitation	Yes
				with black bulb sensor	No
Contact details	2N-Everpol Sp. z o.o. ul. Puławska 403A, 02-801 Warsaw, Poland				

IMPORTANT NOTES

- Before using this device read the instruction manual and follow the instructions inside. The manufacturer is not liable for any damages caused by the misuse of this device due to inappropriate handling. Please keep this manual for future reference.
- This device is for domestic use only. Do not use for any other purposes.
- The device should only be connected to a socket with values corresponding to the values on the rating label.
- It is necessary to check, if total current consumption of all devices plugged into the wall outlet does not exceed the fuse in the circuit.
- If you are using an extension cord, make sure that the total power consumption of the equipment plugged into the extension cord does not exceed the extension cord power rating. Extension cords should be arranged in such a way as to avoid tripping hazards. Do not let cord hang over edge of counter, or touch any hot surface.
- The device is not designed to be controlled via an external timer, separate remote control, or other equipment that can turn the device on automatically.
- Before maintenance work always disconnect the unit from the power supply.
- When unplugging the power cord from electrical outlet, hold it by the plug only and remove the plug carefully. Never pull the cable as it may cause damage to the plug or power cord.
- Damage to the power cord or plug can lead to an electrocution hazard.
- Never leave the product connected to the power source without supervision.

- Never put the power cable, the plug or the whole device into the water or any other liquids. The device should be cleaned regularly complying with the recommendations described in the section on cleaning and maintenance.
- Do not place the device near sources of heat, flame, an electric heating element or a hot oven. Do not place on any other device.
- This equipment can be used by children aged 8 years and over as long as supervision is provided. People with reduced physical or mental capabilities, as well as people with no previous experience of using this equipment must be supervised and made aware of the risks. The instruction manual should be used as a reference for the safe use of this equipment. Children should not play with the equipment.
- Children without ensured supervision should not be allowed to perform the cleaning and maintenance of equipment.
- Children of less than 3 years should be kept away unless continuously supervised.
- Children aged from 3 years and less than 8 years shall only switch on/off the appliance provided that it has been placed or installed in its intended normal operating position and they have been given supervision or instruction concerning use of the appliance in a safe way and understand the hazards involved. Children aged from 3 years and less than 8 years shall not plug in, regulate and clean the appliance or perform user maintenance.
- Additional precautions should be taken when using this device in the presence of children or pets. Do not allow children to play with the device.
- Never use the product close to combustibles.
- Never expose the product to atmospheric conditions such as

direct sun light or rain, etc... Never use the product in humid conditions (like bathroom or camping house).

- The power cable should be periodically checked for damage.
- If the power cable is damaged the product should be taken to a professional service location to be fixed or replaced to prevent any hazards from arising. Never use the product with a damaged power cable or if it was dropped or damaged in any other way or if it does not work properly. Do not try to repair the defected product by yourself as it can lead to electric shock. Always return the damaged device to a professional service in order to repair it. All the repairs should only be performed by authorized service professionals. Any attempted unauthorized repairs performed can be a hazard to the user.
- Only Original accessories should be used, as well as accessories recommended by the manufacturer. Using accessories which are not recommended by the manufacturer may result in damage of the device and may render the device unsafe for use.
-  Notice: Do not cover the device or obstruct air inlets or outlets of the heater.
- Do not use in rooms below 6m².
- Do not use in areas with increased humidity, bathrooms, showers etc.
- Remember to maintain a 50 cm distance from furniture, curtains or other objects when using the heater.
- Always turn the thermostat controller to minimum and switch the heater off before unplugging the device.
- **WARNING:** Do not use this heater in small rooms when they are occupied by persons not capable of leaving the room on their own, unless constant supervision is provided.

- Do not insert objects through the safety grill or the air inlets.
- This product is only suitable for well-insulated spaces or occasional use.
- This radiator is filled with a specific amount of special oil.
- Repairs requiring the opening of the oil tank may only be performed by the manufacturer or its service agent. Please contact the agent in the event of an oil leak.
- Do not place the radiator directly under the power socket.
- When discarding the radiator, observe the regulations for oil disposal. Do not dispose of the radiator with household waste. Comply with the local regulations concerning the disposal of electrical equipment and oil.
- During the first use, a smell of burning might emerge within the first few minutes. This is a normal occurrence, and should quickly disappear.



Conformity

Hereby, Blaupunkt Competence Center

2N-Everpol Sp. z o.o., declares that this equipment is in compliance with the essential requirement and other relevant provisions of Directive 2014/53/EU. Declaration of conformity can be obtained from the product page at www.blaupunkt.com.



When this crossed-out wheeled bin symbol is attached to a product it means that the product is covered by the European Directive 2012/19/EU. Please inform yourself about the local separate collection system for electrical and electronic products. Used appliance should be delivered to the dedicated collecting points due to hazardous components, which may affect the environment. Do not dispose this appliance in the common waste bin.

Environmental information

All unnecessary packaging has been omitted. We have tried to make the packaging easy to separate into three materials: cardboard (box), polystyrene foam (buffer) and poly ethylene (bags, protective foam sheet). Your system consists of material which can be recycled and reused if disassembled by a specialized company. Please observe the local regulations regarding the disposal of packaging materials, exhausted batteries and old equipment.



Your products is designed a manufactured with high quality materials and components, which can be recycled and reused.

TECHNICAL DATA

Voltage: 220-240V~50Hz

Power: 2500W

Frequency band/Output power: 2400-2483.5MHz / 17.19dBm

- | | |
|---------------------------------------|---|
| A. Radiator body | G. Cable reel |
| B. Control panel | a) Power button |
| C. Base with castors | b) Power-/operating-mode selection button |
| D. Handle | c) Temperature-setting button |
| E. Remote-control-storage compartment | d) Timer button |
| F. Main power switch | e) “-” Button |
| | f) “+” Button |

BEFORE THE FIRST USE

Space out the feet with the castors on the radiator base according to the diagram in the Figure. Place the radiator on a level, stable, and heat-resistant surface.

USING THE APPLIANCE

Connect the radiator to the power source. Switch the appliance on with the main power switch (F). After that, two buttons on the control panel light up: the timer and the power switch. The appliance will then be in the standby mode.

Press the power switch to turn on the radiator.

The radiator switches on in the Eco mode, and the target temperature is set at 23°C.

Temperature changing: Press the temperature-setting button, then press the + or - buttons to change to the required temperature. After setting to the required temperature, the radiator will switch to the Eco mode. The temperature can be set within the range 5-30°C.

Note: the temperature value on the display shows the set required temperature. This is not an ambient-temperature measurement.

Changing the operating mode: To change the heating mode, press the operating-mode-selection button:

The eco mode -> High power -> Medium power -> Low power. In the eco mode, the radiator adjusts the power to the ambient temperature. When one of the constant-power modes is used, the appliance will only operate at the selected power level. When the selected target temperature (default 23°C) is reached, it will switch off. When the temperature drops, the appliance will start heating again.

The eco mode: To activate the eco mode, press the operating-mode button until the eco mode is selected.

In this mode, the radiator adjusts the heating power to the ambient temperature. The smaller the difference between the required temperature and the ambient temperature the lower the power used to heat the room. If there is only one degree of difference, the radiator will operate in the low-power mode. When the difference is 3 degrees, the radiator will use the maximum power.

The radiator's delayed-switch-on function: The radiator should be in the standby mode. Press the timer button. The hour symbol (H) and the time (O) will appear on the display. Use the + or - buttons to select the expected switch-on-delay time of the radiator between 1 and 24 hours. After the selected time has elapsed, the appliance will start heating.

After setting the timer, you can set the radiator operating parameters by using the temperature-setting button or the operating-mode-selection button.

CAUTION: It is worth remembering that when using the radiator's delayed-switch-on function, the appliance can switch on when left unattended. Always observe all the safety instructions for the product's use.

The radiator's delayed-switch-off function: When the radiator is operating in one of the operating modes, press the timer button. The hour symbol (H) and the time (0) will appear on the display. Use the + or - buttons to select the expected switch-on-delay time of the radiator between 1 and 24 hours. After the selected time has elapsed, the appliance enters the standby mode.

Child lock: To activate the child lock, press and hold both the operating-mode-selection button and the power switch at the same time for 3 seconds. The buttons will be locked to prevent the accidental pressing of the control buttons. To unlock the control panel, press and hold both the operating-mode-selection button and the power switch at the same time again for 3 seconds.

Deactivating the audible signals when pressing the buttons: To deactivate the audible signals each time you press the control buttons, press and hold the + and - buttons at the same time for 3 seconds. To deactivate this function, press and hold the + and - buttons at the same time again for 3 seconds.

Remote control: The buttons on the remote control correspond to the control panel's buttons, and perform the same functions.

OVERHEATING PROTECTION

The radiator is protected with overheating protection which automatically switches off the appliance if it intensely overheats. In that event, disconnect the appliance from the mains, wait approx. 30 minutes for the radiator to cool down, and rectify any possible cause of the overheating, e.g., something covering the radiator. Check the appliance, cable, and plug for damage. If no damage is observed, reconnect the appliance and switch it on, according to the manual. If the radiator does not switch on, contact the customer service for assistance.

CLEANING AND MAINTENANCE

During use, clean the appliance regularly according to the following instructions.

1. Disconnect the appliance from the power source, and let it cool down before cleaning.
2. Gently clean the appliance's external surface and control panel with a damp and lint-free cloth.
3. If there is dust in the appliance's slots, it is recommended to blow it out with a vacuum cleaner or blower.
4. Do not use strong detergents, chemical cleaners, or solvents.



DEVICE CONTROL APP

To be able to use the app control function for your device, you must have a registered user account in the "Tuya Smart" system. You can download this application from Google Play or App Store. You can also search for it using the QR link below:



After launching Tuya Smart, the user will be asked to log in to the app or register a user account with the system.

RESETTING DEVICE SETTINGS AND CREATING A NEW CONNECTION

To connect your device to the local WiFi network, reset the WiFi connection setting. The unit should be in sleep mode (main power switch on). Press the 3 buttons simultaneously and hold for approximately 5 seconds:    (mode, minus, timer). When the WiFi indicator starts blinking fast, your device will be ready to be found.

NOTE: this device only works with 2.4GHz wireless networks. The network should use WPA2-PSK encryption and AES protocol.

CONNECTING APPLICATION TO YOUR DEVICE VIA WIFI AND BLUETOOTH

Once the application has started, press the 'add device' button. After about 15 seconds, your device should be found. Press the button to continue adding. Select an available WiFi network and enter correct password. Press the button to continue. After a while, a message should appear that the device has been added correctly.

CONNECTING APPLICATION TO YOUR DEVICE VIA WIFI

Once the application has started, press the 'add device' button. In the "Add manually" section, select the product group "small appliances..." and then the product "oil heater". Then select the available WiFi network and enter correct password. The application should disconnect from the current WiFi network, connect to the device and upload the configuration parameters. Then, the application should reconnect to the previous network. After a while, you should see a message that your device has been successfully added.

DEVICE CONTROL VIA APP

Use the + and - buttons to change your desired temperature. The App displays the actual measured temperature and the set desired temperature.

The App also offers buttons:



on/off - switches the heater on and off



mode - changes the device operating mode



other settings:

- button lock
- switching off the sounds
- timer to set number of hours after which the unit will be started
- timer to set number of hours after which the unit will be stopped
- schedule to set days of week and times the unit will switch on and off.

TEMPERATURE READING AND THERMOSTAT OPERATION

The temperature sensor is located inside the panel, at its lower part. As this component heats up, the sensor reading is offset. When the device is cool or it has recently started up, the device will operate as if the surroundings were cooler. This is a normal phenomenon. The temperature reading is indicative and not fully accurate.

Wichtige Informationen

- Um die größte Zufriedenheit zu erreichen, sich an der Effektivität des Produktes zu erfreuen und alle seine Eigenschaften und Funktionen kennenzulernen, bitten wir Sie, sich mit dieser Anleitung vertraut zu machen, bevor Sie mit der Verwendung dieses Produktes beginnen.
- Vor Nutzungsbeginn des Gerätes bitte die Bedienungsanleitung durchlesen und laut den enthaltenen Hinweisen vorgehen. Der Hersteller übernimmt keine Verantwortung für Schäden, die durch nicht bestimmungsgemäße Nutzung oder falsche Bedienung entstanden sind. Die Bedienungsanleitung sollte so aufbewahrt werden, damit sie auch bei der späteren Nutzung des Gerätes zur Verfügung steht.
- Das Gerät dient ausschließlich dem Hausgebrauch. Das Gerät darf nur gemäß seiner Bestimmung genutzt werden.
- Das Gerät darf ausschließlich an eine Steckdose mit der, dem Typenschildentsprechenden Charakteristik, angeschlossen werden.
- Überprüfen Sie, ob die gesamte Leistungsaufnahme aller, an der Wandsteckdose angeschlossenen Geräte, die maximale Belastung der Sicherung nicht überschreitet.
- Wenn ein Verlängerungskabel benutzt wird, muss man überprüfen, ob die gesamte Stromabnahme der an das Verlängerungskabel angeschlossenen Geräte, die maximalen Belastungsparameter des Verlängerungskabels nicht überschreitet. Das Verlängerungskabel soll so verlegt werden, dass das zufälliges Herausreißen und stolpern vermieden wird.
- Vermeiden Sie, dass das Versorgungskabel über eine Tisch- oder Regalkante hängt, oder eine heiße Fläche berührt.

- Das Gerät ist nicht für eine Steuerung mit einem externen Zeitschalter, einer getrennten Fernbedienung oder einer anderen Einrichtung, die das Gerät automatisch einschalten können, bestimmt.
- Vor Wartungsarbeiten muss das Gerät unbedingt vom Netz getrennt werden. Bei der Trennung des Versorgungskabels muss man es immer am Stecker aus der Steckdose ziehen.
- Man darf nie das Netzkabel am Kabel herausziehen, weil das Kabel oder der Stecker beschädigt werden können, im Extremfall kann es auch zu einem tödlichen Stromschlag kommen.
- Man darf das an die Steckdose angeschlossene Gerät nicht ohne Aufsicht lassen.
- Man darf das Gerät nicht in Wasser oder andere Flüssigkeiten eintauchen.
- Das Gerät muss regelmäßig, gemäß den Empfehlungen, die im Abschnitt über Reinigung und Wartung des Gerätes beschrieben sind, gereinigt werden.
- Platzieren Sie das Gerät nicht in der Nähe von Wärmequellen, offenen Flammen, einem elektrischen Heizelement oder auf einem heißen Backofen. Platzieren Sie es nicht auf anderen Geräten.
- Dieses Gerät darf durch Kinder im Alter von mindestens 8 Jahren, durch Personen mit verminderten körperlichen und geistigen Fähigkeiten und durch Personen ohne Erfahrung und Gerätekenntnisse benutzt werden, wenn eine Aufsicht gewährleistet ist, oder wenn die Anweisungen zur sicheren Nutzung für diese Personen auf verständliche Art und Weise vermittelt wurden, so dass die mit der Nutzung verbundenen Gefahren klar sind. Kinder dürfen mit dem Gerät nicht spielen. Kinder ohne Aufsicht dürfen keine Reinigungs- und

Wartungsarbeiten durchführen.

- Kinder unter 3 Jahren sollten vom Gerät ferngehalten werden, es sei denn, sie werden ständig beaufsichtigt.
- Kinder zwischen 3 und 8 Jahren dürfen das Gerät nur dann einschalten, sofern dieses ordnungsgemäß aufgestellt ist und die Kinder in die sichere Bedienung des Gerätes eingewiesen wurden und die daraus resultierenden Gefahren verstanden haben. Kinder sollten das Gerät nicht an das Stromnetz anschließen, einstellen oder Wartungsarbeiten am Gerät durchführen.
- Besondere Vorsicht sollte gewaltet werden, wenn sich in der Nähe Kinder oder Haustiere aufhalten. Man darf Kinder nicht mit dem Gerät spielen lassen.
- Das Gerät nicht in der Nähe von leicht brennbaren Stoffen benutzen.
- Setzen Sie das Gerät nicht der Wirkung atmosphärischer Einflüsse aus (Regen, direkter Sonneneinstrahlung usw.) und benutzen Sie es nicht unter Bedingungen erhöhter Feuchtigkeit (Badezimmer, feuchte Campinghäuser).
- Überprüfen Sie regelmäßig den Zustand des Netzkabels.
- Wenn das nicht abnehmbare Netzkabel beschädigt wird, muss es beim Hersteller, in einem Fachreparaturbetrieb oder durch eine qualifizierte Person ausgetauscht werden, um Gefahren zu vermeiden.
- Benutzen Sie das Gerät nicht mit beschädigtem Netzkabel oder mit beschädigtem Stecker, oder wenn es heruntergefallen ist, auf irgendeine andere Art und Weise beschädigt wurde oder wenn es nicht richtig arbeitet.
- Reparieren Sie das Gerät nicht selbstständig, es besteht eine Stromschlaggefahr. Geben Sie das beschädigte Gerät an einen zuständigen Servicepunkt ab, um es überprüfen oder

reparieren zu lassen. Alle Reparaturen dürfen nur durch berechnigte Servicepunkte durchgeföhrt werden. Eine nicht fachgerecht durchgeföhrtete Reparatur kann eine ernste Gefahr für den Nutzer zur Folge haben.

- Benutzen Sie nur Originalzubehör oder das vom Hersteller für das Gerät empfohlene Zubehör. Die Nutzung von nicht empfohlenem Zubehör kann zu Beschädigungen des Gerätes führen und die Sicherheit des Nutzers gefährden.
-  ACHTUNG: Decken Sie den Heizlüfter nicht ab und blockieren Sie nicht den Lufteinlass und -auslass.
- Verwenden Sie das Gerät nicht in Räumen kleiner als 6m².
- Der Heizlüfter darf nicht in Räumen mit erhöhter Luftfeuchtigkeit, wie Badezimmern, Duschen usw., verwendet werden.
- Der Heizlüfter sollte mindestens 50 cm von Möbeln, Vorhängen und anderen Objekten entfernt platziert werden.
- Drehen Sie immer den Thermostatregler auf Minimum und schalten Sie die Heizung aus, bevor Sie den Stecker aus der Steckdose ziehen.
- Achtung: Verwenden Sie den Heizlüfter nicht in kleinen Räumen, in denen sich Personen befinden, die sie nicht alleine verlassen können, es sei denn, sie werden ständig beaufsichtigt.
- Stellen Sie keine Gegenstände in die Einlass- oder Auslassgitter des Heizlüfters.
- Dieser Heizlüfter ist für den Einsatz in gut isolierten Räumen oder für den kurzzeitigen Einsatz konzipiert.
- Dieser Heizkörper ist mit einer genauen Menge Spezialöl gefüllt. Reparaturen, bei denen der Öltank geöffnet werden muss, dürfen nur vom Hersteller oder seinen Servicepartnern durchgeföhrt werden. Beim Ölleck

kontaktieren Sie bitte den Servicedienst.

- Stellen Sie das Heizgerät nicht direkt unter eine Steckdose.
- Bei der Verschrottung des Heizgerätes sind die Vorschriften für die Ölentorgung zu beachten. Entsorgen Sie das Heizgerät nicht mit dem Hausmüll. Halten Sie die örtlichen Vorschriften für die Entsorgung von Elektrogeräten und Öl ein.
- In den ersten Minuten nach dem ersten Gebrauch kann ein unangenehmer Geruch (Brandgeruch) auftreten. Dies ist ganz normal und sollte schnell verschwinden.



Konformität

Hiermit erklärt Blaupunkt Competence Center 2N- Everpol z o.o., dass dieses Gerät den wesentlichen Anforderungen und anderen relevanten Bestimmungen der Richtlinie 2014/53/EU entspricht. Die Konformitätserklärung ist auf der Produktseite unter www.blaupunkt.com erhältlich.



Wenn sich auf dem Gerät ein Piktogramm mit einer durchgestrichenen Mülltonne befindet, bedeutet das, dass dieses Produkt den Beschlüssen der EU-Richtlinie 2012/19/EU entspricht. Man soll sich mit den Anforderungen des regionalen Systems für die Sammlung von elektrischen und elektronischen Abfällen vertraut machen. Man soll gemäß den örtlichen Vorschriften handeln. Dieses Produkt darf nicht zusammen mit dem Haushaltsabfall entsorgt werden. Die ordnungsgemäße Entsorgung dieses Produktes vermeidet potentiell negative Folgen für die Umwelt und menschliche Gesundheit.

Informationen zum Umweltschutz

Die Verpackung beinhaltet nur ungefährliche Bestandteile. Es wurde darauf geachtet, dass die drei Bestandteile leicht zu trennen sind: Pappe (Karton), Polystyrolschaum (Innenschutz) und Polyethylen (Tüten, Schutzbogen). Das Gerät ist aus Materialien die recycelbar sind und die nach der Demontage durch spezialisierte Firmen auch wiederverwendbar sind, hergestellt worden. Bitte beachten Sie die örtlichen Vorschriften zur Wiederverwertung von Verpackungsmaterial, verbrauchten Batterien und Altgeräten.



Das Produkt ist aus hochqualitativen, recycelbaren und wiederverwendbaren Materialien und Bauelementen hergestellt.

TECHNISCHE DATEN

Versorgungsspannung: 220-240V ~50Hz

Leistung: 2500W

Frequenzband/Ausgangsleistung: 2400-2483.5MHz / 17.19dBm

A - Heizkörper	a) Ein-/Ausschalter
B - Bedienfeld	b) Wahlschalter der Leistung/Betriebsmodi
C - Unterlage mit Rädern	c) Temperatureinstelltaste
D - Halterung	d) Timer-Taste
E - Ablagefach für die Fernbedienung	e) Taste „-“
F - Hauptschalter	f) Taste „+“
G - Kabelaufroller	

VOR DEM ERSTEN GEBRAUCH

Stellen Sie die Füße mit Rädern in der Basis des Heizgerätes auf, wie in der Abb. gezeigt.

Stellen Sie das Heizgerät auf eine ebene, stabile und hitzebeständige Oberfläche.

BENUTZUNG DES GERÄTES

Schließen Sie das Heizgerät an die Stromversorgung an. Schalten Sie das Gerät mit dem Netzschalter ein. Auf dem Bedienfeld werden zwei Tasten aufleuchten: Timer und Ein-/Ausschalter. Das Gerät ist im Standby-Modus.

Um das Heizgerät einzuschalten, drücken Sie den Ein-/Ausschalter.

Das Heizgerät startet im Eco-Modus, die Solltemperatur ist auf 23 °C eingestellt.

Temperaturänderung: Drücken Sie die Taste der Temperaturänderung und dann die Tasten + oder -, um die gewünschte Temperatur einzustellen. Wenn die gewünschte Temperatur eingestellt ist, schaltet das Heizgerät in den Eco-Modus. Die Temperatur kann im Bereich von 5-30°C.

Hinweis: Der Temperaturwert auf dem Display zeigt die eingestellte Solltemperatur an. Dies ist keine Umgebungstemperaturmessung.

Änderung der Betriebsmodi: Um den Heizmodus zu ändern, drücken Sie die Modustaste:

Eco-Modus -> hohe Leistung -> mittlere Leistung -> niedrige Leistung. Im Eco-Modus passt das Heizgerät die Leistung an die Umgebungstemperatur an. Wenn einer der Modi der festen Betriebsleistung verwendet wird, wird das Gerät nur mit der gewählten Leistungsstufe betrieben und bei Erreichen der gewählten Solltemperatur (Standard 23 °C) ausgeschaltet. Wenn die Temperatur sinkt, beginnt das Gerät wieder zu heizen.

Eco-Modus: Um den Eco-Modus zu starten, drücken Sie die Eco-Modus-Taste, bis der Eco-Modus startet.

In diesem Modus passt die Heizung die Heizleistung an die Umgebungstemperatur an. Je kleiner die Differenz zwischen der erwarteten Temperatur und der Umgebungstemperatur ist, desto weniger Strom wird zur Beheizung des Raumes verbraucht. Wenn es nur einen Grad Differenz gibt, arbeitet die Heizung im Niedrigleistungsmodus, und wenn die Differenz bereits 3 Grad beträgt, verwendet die Heizung die maximale Leistung.

Spätstartfunktion des Heizgerätes: Die Heizung sollte sich im Standby-Modus befinden. Timer-Taste drücken. Auf dem Display erscheinen das Stundensymbol (H) und das Zeitsymbol (0). Wählen Sie mit den Tasten + oder - die voraussichtliche Einschaltverzögerung des Heizkörpers zwischen 1 und 24 Stunden aus. Nach Ablauf der eingestellten Zeit beginnt das Gerät zu heizen.

Nach dem Einstellen des Timers können Sie die Betriebsparameter der Heizung mit den Temperatureinstelltasten oder den Betriebsmodustasten einstellen.

ACHTUNG: Beachten Sie, dass sich das Heizgerät bei der Verwendung der Spätstartfunktion einschalten kann, wenn es außer Sichtweite ist. Beachten Sie immer alle Sicherheitshinweise für die Verwendung des Produkts.

Funktion des verzögerten Abschaltens des Heizgerätes: Wenn das Heizgerät in einem der Betriebsmodi betrieben wird, drücken Sie die Timer-Taste. Auf dem Display erscheinen das Stundensymbol (H) und das Zeitsymbol (0). Wählen Sie mit den Tasten + oder - die voraussichtliche Einschaltverzögerung des Heizkörpers zwischen 1 und 24 Stunden aus. Nach Ablauf der gewählten Zeit wechselt das Gerät in den Standby-Modus.

Kindersicherung: Um die Tastensperre zu aktivieren, drücken Sie gleichzeitig die Modustaste und den Ein-/Ausschalter für 3 Sekunden. Die Sicherheitstasten werden gesperrt und vor versehentlichem Drücken der Steuertasten geschützt. Um das Bedienfeld zu entsperren, drücken Sie die Modustaste und den Ein-/Ausschalter 3 Sekunden lang erneut gleichzeitig.

Ausschalten der akustischen Signale beim Drücken der Tasten: Um die akustischen Signale bei jedem Drücken der Steuertasten auszuschalten, drücken Sie die Tasten + und - gleichzeitig für 3 Sekunden. Um diese Funktion zu deaktivieren, drücken Sie die Tasten + und - jeweils 3 Sekunden lang.

Fernbedienung: Die Tasten auf der Fernbedienung entsprechen den Tasten auf dem Bedienfeld und führen die gleichen Funktionen aus.

SCHUTZ GEGEN ÜBERHITZEN

Die Heizung ist durch einen Überhitzungsschutz geschützt, der das Gerät bei starker Überhitzung automatisch abschaltet. Trennen Sie in diesem Fall das Gerät vom Netz, warten Sie etwa 30 Minuten, bis es abgekühlt ist, und beseitigen Sie mögliche Ursachen für eine Überhitzung, z. B. wenn etwas die Heizung bedeckt. Überprüfen Sie das Gerät, das Kabel und den Stecker auf Beschädigungen. Wenn keine Schäden vorhanden sind, schließen Sie das Gerät wieder an und schalten Sie es gemäß den Anweisungen ein. Wenn sich das Heizgerät immer noch nicht einschaltet, wenden Sie sich an den Kundendienst.

WARTUNG UND REINIGUNG

Reinigen Sie das Gerät während des Gebrauchs regelmäßig gemäß den folgenden Anweisungen:

1. Trennen Sie das Gerät vor der Reinigung von der Stromversorgung und lassen Sie es abkühlen.
2. Reinigen Sie die Außenfläche und das Bedienfeld des Geräts vorsichtig mit einem feuchten, fusselfreien Tuch.
3. Wenn Staub in das Gerät gelangt, empfiehlt es sich, es mit einem Staubsauger oder Gebläse aufzublasen.
4. Verwenden Sie keine starken Reinigungsmittel, chemischen Reiniger oder Lösungsmittel.



APP ZUR GERÄTESTEUERUNG

Um die App zur Steuerung des Geräts nutzen zu können, ist ein registriertes Benutzerkonto beim "Tuya Smart"-System erforderlich. Die App kann über den Google Play Shop oder den App Store heruntergeladen werden. Sie können auch über den unten stehenden QR-Link danach suchen:



Nach dem Starten der Tuya Smart App wird der Benutzer aufgefordert, sich bei der App anzumelden oder ein Benutzerkonto bei diesem System zu registrieren.

RÜCKSETZEN DER GERÄTEEINSTELLUNGEN UND ERSTELLEN EINER NEUEN VERBINDUNG

Die WiFi-Verbindungseinstellung zurücksetzen, um das Gerät mit dem lokalen WiFi-Netzwerk zu verbinden. Das Gerät sollte sich im Ruhezustand befinden (Hauptschalter eingeschaltet). Daher sind 3 Tasten    (Betriebsmodus, Minus, Timer) gleichzeitig zu drücken und etwa 5 Sekunden lang gedrückt zu halten. Die WiFi-LED beginnt schnell zu blinken und das Gerät ist bereit für die Suchfunktion.:

HINWEIS: Das Gerät funktioniert nur mit drahtlosen 2,4-GHz-Netzwerken. Das Netzwerk sollte die WPA2-PSK-Verschlüsselung und das AES-Protokoll verwenden.

VERBINDUNG DER APP MIT DEM GERÄT ÜBER WIFI UND BLUETOOTH

Nach dem Starten der App auf die Schaltfläche "Gerät hinzufügen" drücken. Nach etwa 15 Sekunden sollte das Gerät erkannt werden. Die Taste drücken, um mit dem Hinzufügen fortzufahren. Ein verfügbares WiFi-Netzwerk wählen und das entsprechende Passwort eingeben. Zur Fortführung die Taste drücken. Nach einem kurzen Moment erscheint eine Meldung, dass das Gerät erfolgreich hinzugefügt wurde.

VERBINDUNG DER APP MIT DEM GERÄT ÜBER WIFI

Sobald die App gestartet ist, auf die Schaltfläche "Gerät hinzufügen" drücken. Im Abschnitt "Manuell hinzufügen" die Produktgruppe "Kleingeräte"... und dann das Produkt "Ölerhitzer" wählen. Dann das verfügbare WiFi-Netzwerk auswählen und das entsprechende Passwort eingeben. Die App sollte die Verbindung zum aktuellen WiFi-Netzwerk trennen, sich mit dem Gerät verbinden und die Konfigurationsparameter weitergeben. Die App sollte zum vorherigen Netzwerk zurückkehren. Nach einem kurzen Moment sollte eine Meldung erscheinen, dass das Gerät erfolgreich hinzugefügt wurde.

STEUERUNG DES GERÄTS ÜBER DIE APP

Mit den Tasten + und - kann die erwartete Temperatur geändert werden. Die App informiert Sie über die aktuell gemessene Temperatur und die eingestellte erwartete Temperatur. Die App bietet auch Schaltflächen:



Ein-/Ausschalter - startet und stoppt das Heizgerät



Betriebsmodus - ändert den Betriebsmodus des Geräts



sonstige Einstellungen:

- Tastensperre
- Deaktivierung von Geräuschen
- Timer, in wie vielen Stunden das Gerät anlaufen soll
- Timer, in wie vielen Stunden sich das Gerät ausschalten soll
- Zeitplan, mit dem Sie festlegen können, an welchen Wochentagen und zu welchen Zeiten sich das Gerät ein- und ausschalten soll.

TEMPERATURMESSUNG UND THERMOSTATBETRIEB

Der Temperatursensor befindet sich an der Unterseite der Steuertafel. Da dieses Bauteil einer Erwärmung ausgesetzt ist, wurde der Messwert des Sensors kompensiert. Falls das Gerät ungeheizt ist und erst kürzlich in Betrieb genommen wurde, funktioniert das Gerät so, als ob die Umgebung kühler wäre. Dies ist ein normales Phänomen. Die Temperaturanzeige ist ein Richtwert und nicht ganz genau.

WAŻNE INFORMACJE

- Aby osiągnąć najwyższą satysfakcję cieszyć się wydajnością produktu i poznać jego wszystkie cechy i funkcje, prosimy o przeczytanie niniejszej instrukcji przed przystąpieniem do korzystania z tego produktu.
- Przed rozpoczęciem użytkowania urządzenia przeczytać instrukcję obsługi i postępować według wskazówek w niej zawartych. Producent nie odpowiada za szkody spowodowane użytkowaniem urządzenia niezgodnie z jego przeznaczeniem lub niewłaściwą jego obsługą. Instrukcję obsługi należy zachować, aby można było korzystać z niej również w trakcie późniejszego użytkowania wyrobu.
- Urządzenie służy wyłącznie do użytku domowego. Nie używać do innych celów, niezgodnych z jego przeznaczeniem.
- Urządzenie należy podłączyć wyłącznie do gniazdka o charakterystyce zgodnej z wartościami na tabliczce znamionowej.
- Należy sprawdzić, czy całkowity pobór prądu wszystkich urządzeń podłączonych do gniazdka ściennego nie przekracza maksymalnego obciążenia bezpiecznika.
- Jeżeli wykorzystywany jest przedłużacz, należy sprawdzić, czy łączny pobór mocy sprzętu podłączonego do przedłużacza nie przekracza parametrów obciążenia przedłużacza. Przewód przedłużacza należy ułożyć w taki sposób, by uniknąć przypadkowych pociągnięć i potknięcia się o niego.
- Nie pozwalaj, aby przewód zasilający urządzenia zwisał nad krawędzią stołu lub półki, lub dotykał gorącej powierzchni.
- Urządzenie nie jest przeznaczone do sterowania za pomocą zewnętrznego wyłącznika czasowego, osobnego pilota lub

innego sprzętu, który może włączać urządzenie automatycznie.

- Przed pracami konserwacyjnymi należy zawsze bezwzględnie odłączyć urządzenie od zasilania.
- Odłączając kabel zasilający należy zawsze wyciągać go z gniazdka trzymając za wtyczkę. Nigdy nie należy wyciągać przewodu zasilającego ciągnąc za kabel, ponieważ uszkodzeniu może ulec wtyczka lub kabel, w skrajnym wypadku może dojść nawet do śmiertelnego porażenia prądem.
- Nie wolno pozostawiać bez nadzoru urządzenia włączonego do gniazdka.
- Nie zanurzaj urządzenia w wodzie lub żadnym innym płynie.
- Urządzenie powinno być regularnie czyszczone według zaleceń opisanych w części o Czyszczeniu i konserwacji urządzenia.
- Nie umieszczaj urządzenia blisko źródeł ciepła, płomieni, elektrycznego elementu grzewczego lub na gorącym piekarniku. Nie umieszczaj na żadnym innym urządzeniu.
- Niniejszy sprzęt może być użytkowany przez dzieci w wieku co najmniej 8 lat i przez osoby o obniżonych możliwościach fizycznych, umysłowych i osoby o braku doświadczenia i znajomości sprzętu, jeżeli zapewniony zostanie nadzór lub instruktaż odnośnie użytkowania sprzętu w bezpieczny sposób, tak aby związane z tym zagrożenia były zrozumiałe.
- Dzieci nie powinny bawić się sprzętem. Dzieci bez nadzoru nie powinny wykonywać czyszczenia i konserwacji sprzętu.
- Dzieci poniżej 3 roku życia powinny być trzymane z dala od urządzenia, chyba że znajdują się pod ciągłym nadzorem.
- Dzieci powyżej 3 roku życia a poniżej 8 mogą włączać urządzenie pod warunkiem, że zostało ono ustawione

zgodnie z normalnymi warunkami użytkowania i dzieci zostały poinstruowane o zasadach użytkowania urządzenia w sposób bezpieczny, rozumiejąc zagrożenia. Dzieci nie powinny podłączać urządzenia do prądu, regulować urządzenia ani wykonywać konserwacji urządzenia.

- Należy zachować szczególną ostrożność podczas korzystania z urządzenia, gdy w pobliżu przebywają dzieci lub zwierzęta domowe. Nie należy dopuszczać dzieci do zabawy urządzeniem.
- Nie korzystać z urządzenia w pobliżu materiałów łatwopalnych.
- Nie wystawiaj urządzenia na działanie warunków atmosferycznych (deszczu, słońca, etc.) ani nie używaj w warunkach podwyższonej wilgotności (łazienki, wilgotne domki kempingowe).
- Okresowo sprawdzaj stan przewodu zasilającego. Jeżeli przewód zasilający nieodłączalny ulegnie uszkodzeniu, to powinien on być wymieniony u wytwórcy lub w specjalistycznym zakładzie naprawczym albo przez wykwalifikowaną osobę w celu uniknięcia zagrożenia.
- Nie używaj urządzenia z uszkodzonym przewodem zasilającym, wtyczką lub jeśli zostało upuszczone lub uszkodzone w jakikolwiek inny sposób lub nieprawidłowo pracuje. Nie naprawiaj urządzenia samodzielnie, gdyż grozi to porażeniem. Uszkodzone urządzenie oddaj do właściwego punktu serwisowego w celu sprawdzenia lub dokonania naprawy. Wszelkich napraw mogą dokonywać wyłącznie uprawnione punkty serwisowe. Nieprawidłowo wykonana naprawa może spowodować poważne zagrożenie dla użytkownika.
- Używaj tylko oryginalnych akcesoriów do urządzenia lub

rekomendowanych przez producenta. Używanie akcesoriów nierekomendowanych przez producenta może doprowadzić do uszkodzenia urządzenia oraz zagrazić bezpieczeństwu użytkownika.

-  UWAGA: Nie należy przykrywać grzejnika ani w jakikolwiek sposób blokować wlotu i wylotu powietrza.
- Nie używać urządzenia w pomieszczeniach mniejszych niż 6m².
- Grzejnika nie można używać w pomieszczeniach o podwyższonej wilgotności jak łazienki, natryski, itp.
- Grzejnik należy umieścić w odległości co najmniej 50 cm od mebli, zasłon i innych obiektów.
- Zawsze przekręć pokrętło termostatu na minimum oraz wyłącz grzejnik przed wyjęciem wtyczki z gniazdka elektrycznego.
- Uwaga: Nie używać grzejnika w małych pomieszczeniach jeżeli znajdują się w nim osoby, które nie są w stanie samodzielnie go opuścić, chyba że znajdują się pod ciągłym nadzorem.
- Nie wkładać żadnych przedmiotów w kratki wlotowe lub wylotowe grzejnika.
- Grzejnik ten został zaprojektowany do używania w dobrze ocieplonych pomieszczeniach lub do nieczęstego wykorzystania.
- Ten grzejnik jest napełniony precyzyjną ilością specjalnego oleju. Naprawy wymagające otwarcia zbiornika oleju mogą być wykonywane wyłącznie przez producenta lub jego przedstawiciela serwisowego, z którym należy się skontaktować w przypadku wycieku oleju.
- Nie wolno umieszczać grzejnika bezpośrednio pod gniazdkiem elektrycznym.

- Podczas złomowania grzejnika należy przestrzegać przepisów dotyczących utylizacji oleju. Nie wyrzucaj grzejnika razem z odpadami domowymi. Stosować się do lokalnych przepisów dotyczących utylizacji sprzętu elektrycznego i oleju.
- W ciągu pierwszych kilku minut po pierwszym użyciu może pojawić się zapach spalenizny. Jest to zjawisko normalne i szybko powinno ustąpić.



Deklaracja

Niniejszym Blaupunkt Competence Center 2N-Everpol Sp. z o.o. oświadcza, że to urządzenie jest zgodne z wymogami i innymi odpowiednimi postanowieniami dyrektywy 2014/53 / UE. Pełną deklarację zgodności można uzyskać na stronie www.blaupunkt.com w zakładce produktu.



Jeśli na urządzeniu znajduje się znak przekreślonego kosza na śmieci, oznacza to, że produkt jest objęty postanowieniami dyrektywy europejskiej 2012/19/EU. Należy zapoznać się z wymaganiami dotyczącymi lokalnego systemu zbiórki odpadów elektrycznych i elektronicznych. Należy postępować zgodnie z lokalnymi przepisami. Nie wolno wyrzucać tego produktu razem ze zwykłymi odpadami domowymi. Prawidłowe usunięcie starego produktu zapobiegnie potencjalnym negatywnym skutkom dla środowiska naturalnego i zdrowia ludzkiego.

Szczegółowe informacje o najbliższym punkcie zbiórki można uzyskać bezpośrednio od sprzedawcy lub w firmie Blaupunkt Competence Center, 2N-Everpol Sp. z o.o., ul. Puławska 403A, 02-801 Warszawa, tel. +48 22 688 08 00, email: info@blaupunkt-audio.pl

Informacje o ochronie środowiska naturalnego

Opakowanie zawiera tylko niezbędne elementy. Dołożono wszelkich starań, aby trzy materiały składowe opakowania były łatwe do oddzielenia: karton (pudełko), pianka polistyrenowa (zabezpieczenia wewnątrz) i polietylen (torebki, arkusz ochronny). Urządzenie wyprodukowano z materiałów, które można poddać recyklingowi i użyć ponownie po ich demontażu przez wyspecjalizowaną firmę. Należy przestrzegać lokalnych przepisów dotyczących utylizacji materiałów opakowaniowych, zużytych baterii i niepotrzebnych urządzeń.



Produkt został wyprodukowany z wysokiej jakości materiałów i podzespołów, które można poddać recyklingowi i ponownie użyć.

Dane techniczne

Napięcie: 220-240V~50Hz

Moc: 2500W

pasma częstotliwości/moc wyjściowa: 2400-2483.5MHz / 17.19dBm

A - korpus grzejnika

B - panel sterowania

C - podstawa z kołami

D - uchwyt

E - schowek na pilot zdalnego sterowania

F - główny włącznik

G - zwijacz kabla

a) przycisk włącznika

b) przycisk wyboru mocy/trybu pracy

c) przycisk ustawienia temperatury

d) przycisk „timer”

e) przycisk „-”

f) przycisk „+”

PRZED PIERWSZYM UŻYCIEM

Rozstawić nóżki z kołami w podstawie grzejnika według schematu na rysunku.

Ustawić grzejnik na równej, stabilnej i odpornej na działanie ciepła powierzchni.

UŻYTKOWANIE URZĄDZENIA

Podłączyć grzejnik do źródła zasilania. Włączyć urządzenie głównym włącznikiem (F). Na panelu sterowania podświetlą się dwa przyciski: timer i włącznik. Urządzenie będzie w stanie czuwania.

Aby uruchomić grzejnik, nacisnąć przycisk włącznika.

Grzejnik uruchomi się w trybie Eco, temperatura docelowa ustawiona jest na 23 °C.

Zmiana temperatury: Nacisnąć przycisk zmiany temperatury, następnie przyciskami + lub - zmienić oczekiwaną temperaturę. Po ustawieniu oczekiwanej temperatury, grzejnik przełączy się w trybie Eko.

Można ustawić temperaturę w zakresie 5-30 °C.

Uwaga: wartość temperatury na wyświetlaczu pokazuje ustawioną oczekiwaną temperaturę. Nie jest to pomiar temperatury otoczenia.

Zmiana trybu pracy: Aby zmienić tryb grzania, naciskać przycisk zmiany trybu pracy:

Tryb eko -> Wysoka moc -> Średnia moc -> Mała moc. W przypadku trybu eko grzejnik będzie dostosowywał moc do temperatury otoczenia. W przypadku wykorzystania jednego z trybów stałej mocy, urządzenie będzie pracować tylko korzystając z wybranego poziomu mocy i po osiągnięciu wybranej docelowej temperatury (domyślnie 23°C), wyłączy się. Kiedy temperatura spadnie, urządzenie ponownie zacznie grzać.

Tryb eko: Aby uruchomić tryb eko, naciskać przycisk trybu pracy, aż uruchomi się tryb eko.

W tym trybie grzejnik będzie dostosowywał moc grzania do temperatury otoczenia. Czym mniejsza różnica między temperaturą oczekiwaną, a temperaturą otoczenia - tym mniejsza moc będzie wykorzystywana do ogrzewania pomieszczenia. Jeżeli jest tylko jeden stopień różnicy, grzejnik będzie działał w trybie małej mocy, natomiast kiedy różnica będzie wynosić już 3 stopnie, grzejnik będzie wykorzystywał maksymalną moc.

Funkcja uruchamiania grzejnika z opóźnieniem: Grzejnik powinien znajdować się w trybie czuwania.

Nacisnąć przycisk timer. Wyświetli się na wyświetlaczu symbol godziny (H) oraz czas (0). Użyj przycisków + lub -, aby wybrać oczekiwany czas opóźnienia włączenia grzejnika od 1 do 24 godzin. Po upływie wybranego czasu urządzenie zacznie grzać.

Po ustawieniu timera, można ustawić parametry pracy grzejnika wykorzystując przyciski ustawienia temperatury lub trybu pracy.

UWAGA: Należy zwrócić uwagę na fakt, że wykorzystując funkcję opóźnionego startu grzejnika, urządzenie może się włączyć wtedy, kiedy będzie znajdować się poza nadzorem. Należy zawsze zachowywać wszystkie wytyczne dotyczące bezpieczeństwa użytkowania produktu.

Funkcja wyłączania grzejnika z opóźnieniem: Kiedy grzejnik działa w jednym z trybów pracy, nacisnąć przycisk timer. Wyświetli się na wyświetlaczu symbol godziny (H) oraz czas (0). Użyj przycisków + lub -, aby wybrać oczekiwany czas opóźnienia włączenia grzejnika od 1 do 24 godzin. Po upływie wybranego czasu, urządzenie przejdzie w tryb czuwania.

Blokada przycisków (child lock): Aby włączyć blokadę przycisków nacisnąć jednocześnie przycisk zmiany trybu pracy i włącznik przez 3 sekundy. Nastąpi zablokowanie przycisków zabezpieczające przez przypadkowym naciśnięciem przycisków sterujących. Aby odblokować panel sterowania, należy nacisnąć ponownie jednocześnie przycisk zmiany trybu pracy i włącznik przez 3 sekundy.

Wyłączenie sygnałów dźwiękowych przy naciskaniu klawiszy: Aby wyłączyć sygnały dźwiękowe przy każdorazowym naciśnięciu przycisków sterujących, należy nacisnąć jednocześnie przyciski + i - przez 3 sekundy. Aby wyłączyć tę funkcję, ponownie przytrzymać przyciski + i - jednocześnie przez 3 sekundy. Pilot zdalnego sterowania: Przyciski na pilocie odpowiadają przyciskom na panelu sterowania i pełnią te same funkcje.

OCHRONA PRZED PRZEGRZANIEM

Grzejnik jest chroniony zabezpieczeniem przed przegrzaniem, które automatycznie wyłącza urządzenie w przypadku silnego przegrzania. W takim przypadku odłączyć urządzenie od sieci elektrycznej, odczekać około 30 minut, aż ostygnie i usunąć ewentualną przyczynę przegrzania, np. coś zakrywa grzejnik. Sprawdzić, czy urządzenie, przewód i wtyczka nie są uszkodzone. Jeśli nie ma uszkodzeń, podłączyć urządzenie z powrotem i włączyć je zgodnie instrukcją. Jeśli grzejnik nadal się nie włącza, należy skontaktować się z obsługą klienta w celu uzyskania pomocy.

KONSERWACJA I CZYSZCZENIE

Podczas użytkowania urządzenie należy regularnie czyścić zgodnie z następującymi instrukcjami:

1. Przed czyszczeniem odłączyć urządzenie od źródła zasilania i pozwolić mu ostygnąć.
2. Delikatnie wyczyścić zewnętrzną powierzchnię i panel sterowania urządzenia wilgotną, niestrzępiącą się szmatką.
3. Jeżeli w szczelinach urządzenia znajduje się kurz, zaleca się przedmuchać je odkurzaczem lub dmuchawą.
4. Nie używaj silnych detergentów, chemicznych środków czyszczących ani rozpuszczalników.

APLIKACJA DO STEROWANIA URZĄDZENIEM

Aby móc korzystać w funkcji sterowania urządzeniem przez aplikację konieczne jest posiadanie zarejestrowanego konta użytkownika w systemie „Tuya Smart”. Aplikację można pobrać ze sklepu Google Play lub App Store. Wyszukać ją można również używając poniższego linku QR:





Po uruchomieniu aplikacji Tuya Smart, użytkownik zostanie poproszony o zalogowanie się do aplikacji lub też zarejestrowania konta użytkownika w tym systemie.

RESETOWANIE USTAWIEŃ URZĄDZENIA I TWORZENIE NOWEGO POŁĄCZENIA

Aby połączyć urządzenie z siecią lokalną WiFi należy zresetować ustawienie połączenia WiFi.

Urządzenie powinno znajdować się w trybie uśpienia (główny przełącznik zasilania włączony).

Nacisnąć jednocześnie 3 przyciski i przytrzymać przez około 5 sekund:    (timer, minus, trybu pracy). Dioda WiFi zacznie szybko migać, urządzenie będzie gotowe do wyszukania.

UWAGA: urządzenie współpracuje tylko z sieciami bezprzewodowymi 2,4GHz. Sieć powinna korzystać

z szyfrowania WPA2-PSK i protokołu AES.

POŁĄCZENIE APLIKACJI Z URZĄDZENIEM PRZY POMOCY WIFI I BLUETOOTH

Po uruchomieniu aplikacji naciśnięć przycisk „dodaj urządzenie”. Po około 15 sekundach, urządzenie powinno zostać rozpoznane. Naciśnięć przycisk aby kontynuować dodawanie. Wybrać dostępną sieć WiFi i wpisać odpowiednie hasło. Naciśnięć przycisk aby kontynuować. Po chwili powinien wyświetlić się komunikat, że urządzenie zostało poprawnie dodane.

POŁĄCZENIE APLIKACJI Z URZĄDZENIEM PRZY POMOCY WIFI

Po uruchomieniu aplikacji naciśnięć przycisk „dodaj urządzenie”. W sekcji „Dodaj ręcznie” wybrać grupę produktów „małe urządzenia...” i następnie produkt „grzejnik olejowy”. Następnie wybrać dostępną sieć WiFi i wpisać odpowiednie hasło. Aplikacja powinna rozłączyć się z obecną siecią WiFi, połączyć się z urządzeniem i przekazać parametry konfiguracyjne. Aplikacja powinna powrócić do poprzedniej sieci. Po chwili, powinien pojawić się komunikat, że urządzenie zostało pomyślnie dodane.

KONTROLA URZĄDZENIA PRZEZ APLIKACJĘ

Za pomocą przycisków + i – można zmieniać oczekiwaną temperaturę. Aplikacja informuje o obecnej zmierzonej temperaturze oraz ustawionej oczekiwanej temperaturze.

Aplikacja oferuje też przyciski:



włącznik – uruchamia i wyłącza grzejnik



tryb pracy – zmienia tryb pracy urządzenia



inne ustawienia:

- blokada przycisków
- wyłączenie dźwięków
- włącznik czasowy, za ile godzin urządzenie powinno się uruchomić
- włącznik czasowy, za ile godzin urządzenie powinno się wyłączyć
- harmonogram, pozwalający określić w jakie dni tygodnia i w jakich godzinach urządzenie powinno się włączać i wyłączać.

ODCZYT TEMPERATURY I PRACA TERMOSTATU

Sensor temperatury znajduje się wewnątrz panelu, w jego dolnej części. W związku z tym, że ten element ulega nagrzewaniu się, odczyt sensowa został skompensowany. W przypadku kiedy urządzenie jest nienagrzane, zostało niedawno uruchomione, urządzenie będzie pracować tak, jak by otoczenie było chłodniejsze. Jest to zjawisko normalne. Odczyt temperatury ma charakter orientacyjny, nie jest w pełni dokładny.

Důležité informace

- Před prvním použitím zařízení si přečtěte návod k obsluze a dodržujte všechny v něm uvedené pokyny. Výrobce nezodpovídá za škody způsobené používáním zařízení v rozporu s jeho určením nebo nesprávnou obsluhou. Návod k použití uschovejte, abyste se k němu mohli vrátit i později během používání výrobku.
- Zařízení je určeno výhradně k domácímu použití.
- Nepoužívejte je k jiným účelům, než pro které je určeno.
- Zařízení připojujte výhradně do zásuvky, která splňuje parametry uvedené na popisném štítku.
- Ujistěte se, že celkový odběr proudu všech zařízení připojených do nástěnné zásuvky nepřekračuje maximální zatížení pojistek.
- Jestliže používáte prodlužovací kabel, zkontrolujte, zda celkový příkon spotřebiče připojeného k prodlužovacímu kabelu nepřekračuje parametry zatížení prodlužovacího kabelu. Prodlužovací kabel uložte tak, abyste předešli nežádoucím zachycením a zakopnutí.
- Napájecí kabel zařízení nesmí nikdy viset dolů přes hranu stolu či police, nesmí přicházet do kontaktu s horkým povrchem.
- K ovládání zařízení nesmí být používán vnější časový spínač, samostatný dálkový ovladač nebo jiný přístroj, který může zařízení automaticky zapnout.
- Než přistoupíte k údržbovým činnostem, vždy vypněte napájení přístroje.
- Napájecí kabel odpojte tak, že jej uchopíte za vidlici a vytáhnete ze zásuvky. Nikdy kabel neodpojujte tahem za samotný kabel, mohlo by dojít k poškození vidlice nebo kabelu, v krajním případě může dojít až ke smrtelnému

- úrazu elektrickým proudem.
- Neponechávejte zařízení zapojené do zásuvky bez dozoru.
 - Je zakázáno ponořovat zařízení do vody nebo do jiné tekutiny.
 - Zařízení je nutné pravidelně čistit podle doporučení uvedených v oddíle o Čištění a údržbě zařízení.
 - Zařízení neumísťujte v blízkosti zdrojů tepla, ohně, elektrického topného přístroje nebo na horké troubě.
 - Nepokládejte je na jiný přístroj.
 - Tento spotřebič mohou používat děti starší 8 let a osoby se sníženými fyzickými, smyslovými či mentálními schopnostmi či s nedostatečnými zkušenostmi či znalostmi pouze pod dohledem nebo po poučení o bezpečném používání spotřebiče, a pokud si jsou vědomy příslušných rizik. Děti si se spotřebičem nesmějí hrát. Čištění a údržbu prováděnou uživatelem nesmějí provádět děti bez dozoru.
 - Děti do 3 let by měly být drženy v dostatečné vzdálenosti od zařízení, a nepřetržitě pod dohledem Děti starší 3 než 3 roky a mladší než 8 let mohou zařízení zapnout len za předpokladu, že bylo nastaveno v souladu s běžnými podmínkami používání a děti byly poučeny o pravidlech bezpečného používání zařízení a porozumeli rizikám. Děti nesmú připojovat zařízení k elektrické síti, nastavovat zařízení nebo provádět údržbu zařízení.
 - Jestliže se v blízkosti zapnutého spotřebiče pohybují děti či domácí zvířata, dbejte zvýšené opatrnosti. Nedovolte dětem, aby si se spotřebičem hrály.
 - Nepoužívejte zařízení v blízkosti snadno zápalných látek.
 - Spotřebič nevystavujte působení atmosférických vlivů (deště, slunce atd.) a nepoužívejte jej v podmínkách zvýšené vlhkosti (koupelny, vlhké kempové chatky).

- Pravidelně kontrolujte stav napájecího kabelu. Jestliže dojde k poškození neodpojitelného napájecího kabelu, je nutné jej v zájmu prevence rizika vyměnit u výrobce, ve specializovaném servisu nebo zajistit provedení výměny kvalifikovanou osobou.
- Nepoužívejte zařízení s poškozeným napájecím kabelem či vidlicí, jestliže zařízení spadlo nebo bylo jakkoliv jinak poškozeno či nefunguje správně. Nikdy neprovádějte opravy přístroje, hrozí nebezpečí úrazu. Poškozené zařízení odevzdejte do příslušného servisu, který provede kontrolu či opravu. Jakékoliv opravy mohou provádět pouze autorizované servisní podniky. Nesprávně provedená oprava může vést k vážnému ohrožení uživatele.
- Používejte pouze originální příslušenství nebo příslušenství doporučená výrobcem. Používání příslušenství nedoporučených výrobcem může vést k poškození zařízení a ohrozit bezpečnost uživatele.
-  **POZOR:** Ohřívač nezakrývejte ani jakýmkoli způsobem neblokuje vstupy a výdechy vzduchu.
- Zařízení nepoužívejte v místnostech menších než 6m²
Ohřívač nepoužívejte v místnostech se zvýšenou vlhkostí, jako jsou koupelny, sprchy apod.
- Ohřívač umístěte ve vzdálenosti nejméně 50 cm od nábytku, záclon a jiných předmětů.
- Před vytažením zástrčky z elektrické zásuvky vždy otočte knoflík termostatu na minimum a ohřívač vypněte.
- Poznámka: Nepoužívejte ohřívač v malých místnostech, pokud se v nich nacházejí osoby, které nemohou místnost samostatně opustit a nejsou pod neustálým dohledem.
- Nevkládejte předměty do mřížek pro vstup a výstup vzduchu.
- Tento ohřívač je určen pro použití v izolovaných prostorách

nebo pro omezené použití.

- Tento radiátor je naplněn přesným množstvím speciálního oleje. Opravy vyžadující otevření olejové nádrže smí provádět pouze výrobce nebo jeho servisní zástupce, kterého je v případě úniku oleje kontaktovat.
- Neumísťujte radiátor v bezprostřední blízkosti elektrické zásuvky.
- V případě utilizace radiátoru je nutné dodržovat předpisy pro likvidaci oleje. Nevyhazujte radiátor spolu s komunálním odpadem. Dodržujte místní předpisy ohledně likvidace elektrického zařízení a oleje.
- Během prvních pár minut po prvním použití se může objevit zápach spáleniny. Je to normální jev a měl by rychle ustoupit.



Prohlášení o shodě

Blaupunkt Competence Center 2N-Everpol Sp. z o.o.

tímto prohlašuje, že je toto zařízení v souladu se základními požadavky a dalšími příslušnými ustanoveními směrnice 2014/53 / EU. Prohlášení o shodě lze získat ze stránky produktu na www.blaupunkt.com.



Je-li produkt označen tímto symbolem přeškrtnuté popelnice, podléhá produkt evropské směrnici 2012/19/EU. Seznamte se s požadavky místního systému zpětného odběru elektrických a elektronických zařízení. Postupujte v souladu s místními platnými předpisy. Výrobek nevyhazujte s běžným domácím odpadem. Odborná likvidace starého produktu předchází potenciálnímu poškození životního prostředí a zdraví.

Informace o ochraně životního prostředí

Obal se skládá pouze z nezbytně nutných prvků. Byla vynaložena veškerá péče pro snadné třídění tří složek obalu: karton (krabice), polystyrénová pěna (vnitřní ochrana) a polyethylen (sáčky, ochranný arch). Zařízení je vyrobeno z materiálů, které lze recyklovat a po demontáži provedené specializovanou firmou znovu použít. Dodržujte místní předpisy o likvidaci obalových materiálů, použitých baterií a zařízení po skončení životnosti.



Produkt byl vyroben z vysoce kvalitních materiálů a složek, které lze recyklovat a opakovaně používat.

Technické údaje

Napětí: 220-240V~50Hz

Výkon: 2500W

Frekvenční pásmo / Výstupní výkon:: 2400-2483.5MHz / 17.19dBm

A - korpus radiátoru

B - ovládací panel

C - transportní lišty s koly

D - rukojeť

E - schránka na dálkové ovládání

F - hlavní spínač

G - naviják kabelu

a) tlačítko spínače

b) tlačítko pro volbu výkonu /
provozního režimu

c) tlačítko nastavení teploty

d) tlačítko „časovač“

e) tlačítko „-“

f) tlačítko „+“

PŘED PRVNÍM POUŽITÍM

Zamontujte transportní lišty s koly do základny radiátoru podle schématu na výkresu.

Radiátor postavte na rovném, stabilním a tepelně odolném povrchu.

POUŽÍVÁNÍ ZAŘÍZENÍ

Zapojte radiátor do elektrické sítě a zapněte hlavním spínačem (F). Na ovládacím panelu se rozsvítí dvě tlačítka: časovač a spínač, zařízení bude v pohotovostním režimu.

Pro uvedení radiátoru do provozu stiskněte tlačítko spínače.

Radiátor se spustí v režimu Eco, výchozí teplota je nastavena na 23 °C.

Změna teploty: Stiskněte tlačítko změny teploty a potom stiskněte tlačítko + nebo -, změňte tak požadovanou teplotu. Po nastavení požadované teploty se ohřívač přepne do režimu Eco. Teplotu můžete nastavit v rozmezí 5-30 °C.

Poznámka: hodnota teploty na displeji zobrazuje nastavenou požadovanou teplotu. Není to hodnota naměřené okolní teploty.

Změna provozního režimu: Chcete-li změnit režim ohřívání, stiskněte tlačítko pro změnu provozního režimu:

Režim Eco -> Vysoký výkon -> Střední výkon -> Nízký výkon. V režimu Eco radiátor přizpůsobí svůj výkon okolní teplotě. Při použití jednoho z režimů konstantního výkonu bude zařízení pracovat pouze s vybranou úrovní výkonu a po dosažení zvolené cílové teploty (výchozí nastavení 23 °C) se vypne. Jakmile teplota klesne, zařízení začne znovu hřát.

Režim Eko: Chcete-li spustit režim Eko, stiskněte tlačítko provozního režimu tak, dokud se režim Eco nespustí.

V tomto režimu radiátor přizpůsobí výkon ohřívání okolní teplotě. Čím menší je rozdíl mezi požadovanou a okolní teplotou, - tím menší výkon bude k vytápění místnosti použit. Pokud je rozdíl teplot pouze jeden stupeň, radiátor bude pracovat v režimu s nízkým výkonem a pokud je rozdíl již 3 stupně, radiátor bude již pracovat na maximální výkon.

Funkce spouštění radiátoru se zpožděním: Radiátor musí být v pohotovostním režimu. Stiskněte tlačítko časovač. Na displeji se zobrazí symboly hodiny (H) a čas (0). Pomocí tlačítek + nebo - vyberte předpokládanou dobu zpoždění zapnutí radiátoru mezi 1 a 24 hodinami. Po zvolené době začne zařízení hřát.

Po nastavení časovače můžete nastavit parametry provozu radiátoru pomocí tlačítek nastavení teploty nebo provozního režimu.

POZOR: Mějte na paměti, že pomocí funkce zpoždění startu radiátoru se může zařízení zapnout, když bude mimo dohled. Dodržujte vždy všechna bezpečnostní pravidla pro používání výrobku.

Funkce spouštění radiátoru se zpožděním: Radiátor musí být v pohotovostním režimu. Stiskněte tlačítko časovač. Na displeji se zobrazí symboly hodiny (H) a čas (0). Pomocí tlačítek + nebo - vyberte předpokládanou dobu zpoždění zapnutí radiátoru mezi 1 a 24 hodinami. Po zvolené době začne zařízení hřát.

Po nastavení časovače můžete nastavit parametry provozu radiátoru pomocí tlačítek nastavení teploty nebo provozního režimu.

POZOR: Mějte na paměti, že pomocí funkce zpoždění startu radiátoru se může zařízení zapnout, když bude mimo dohled. Dodržujte vždy všechna bezpečnostní pravidla pro používání výrobku.

Funkce zpožděného vypnutí radiátoru: Když je radiátor v jednom z provozních režimů, stiskněte tlačítko časovače. Na displeji se zobrazí symboly hodiny (H) a čas (0). Tlačítka + nebo - vyberte požadovaný čas zpoždění pro vypnutí radiátoru. V rozmezí 0 až 5 hodin je přírůstek 0,5 hodiny, nad 5 hodin do 24 hodin je přírůstek 1 hodina. Po uplynutí zvoleného času přejde zařízení do pohotovostního režimu.

Dětská pojistka: Chcete-li aktivovat dětskou pojistku, současně přidržíte stlačené tlačítko provozního režimu a hlavní vypínač po dobu 3 sekund. Dojde tím k bezpečnostnímu zablokování tlačítek proti náhodnému stisknutí ovládacích tlačítek. Chcete-li odblokovat ovládací panel, znovu současně přidržíte stlačené tlačítko pro změnu režimu a hlavní vypínač po dobu 3 sekund.

Vypnutí zvukových signálů při stisknutí tlačítek: Chcete-li vypnout zvukové signály při každém stisknutí ovládacích tlačítek, přidržíte současně stisknutá tlačítka + a - po dobu 3 sekund. Chcete-li tuto funkci vypnout, znovu podržte tlačítka + a - současně po dobu 3 sekund.

Dálkové ovládání: Tlačítka na dálkovém ovladači odpovídají tlačítkům na ovládacím panelu a mají stejné funkce.

OCHRANA PROTI PŘEHŘÁTÍ

Radiátor je zabezpečen ochranou proti přehřátí, která v případě silného přehřátí zařízení automaticky vypne. V tomto případě zařízení odpojte od elektrické sítě, vyčkejte asi 30 minut, dokud se nezchladí a odstraňte možnou příčinu přehřátí, např. zakrytí radiátoru. Zkontrolujte, zda zařízení, vodič a zástrčka nejsou poškozeny. Pokud nezjistíte poškození, připojte zařízení zpět a zapněte ho podle pokynů. Pokud se radiátor stále nezapíná, kontaktujte zákaznický servis.

ÚDRŽBA A ČIŠTĚNÍ

Během používání je třeba zařízení pravidelně čistit podle následujících pokynů:

1. Před čištěním odpojte zařízení od zdroje napájení a nechte je vychladnout.
2. Jemně očistěte vnější povrch a ovládací panel zařízení vlhkým, netřepícím se hadříkem.
3. Pokud je v štetbinách zařízení prach, doporučuje se je vyfukovat vysavačem nebo dmychadlem.
4. Nepoužívejte silné detergenty, chemické čisticí prostředky nebo rozpouštědla.



APLIKACE PRO OVLÁDÁNÍ ZAŘÍZENÍ

Aby bylo možné využívat funkci ovládání zařízení prostřednictvím aplikace, je nutné mít registrovaný uživatelský účet v systému „Tuya Smart“. Aplikaci lze stáhnout z Google Play nebo App Store. Můžete ji také vyhledat pomocí QR odkazu níže:



Po spuštění aplikace Tuya Smart je uživatel vyzván k přihlášení do aplikace nebo k registraci uživatelského účtu v tomto systému.

RESETOVÁNÍ NASTAVENÍ ZAŘÍZENÍ A VYTVOŘENÍ NOVÉHO PŘIPOJENÍ

Chcete-li zařízení připojit k místní síti WiFi, resetujte nastavení připojení WiFi. Zařízení by mělo být v režimu spánku (hlavní vypínač je zapnutý). Stiskněte současně 3 tlačítka a podržte je stisknutá asi 5 sekund:    (provozní režim, mínus, časovač). Když dioda WiFi začne rychle blikat, zařízení bude připraveno k vyhledávání.

POZNÁMKA: zařízení spolupracuje pouze s bezdrátovými sítěmi 2,4 GHz. Síť by měla používat šifrování WPA2-PSK a protokol AES.

PŘIPOJENÍ APLIKACE K ZAŘÍZENÍ POMOCÍ WIFI A BLUETOOTH

Po spuštění aplikace stiskněte tlačítko „přidat zařízení“. Přibližně po 15 sekundách by mělo být zařízení rozpoznáno. Stiskněte tlačítko pro pokračování v přidávání. Vyberte dostupnou WiFi síť a zadejte příslušné heslo. Stiskněte tlačítko pro pokračování. Po chvíli by se měla objevit zpráva, že zařízení bylo úspěšně přidáno.

PŘIPOJENÍ APLIKACE K ZAŘÍZENÍ POMOCÍ WIFI

Po spuštění aplikace stiskněte tlačítko „přidat zařízení“. V části „Přidat manuálně“ vyberte skupinu produktů „malé zařízení...“ a poté produkt „olejový radiátor“. Následně vyberte dostupnou WiFi síť a zadejte příslušné heslo. Aplikace by se měla odpojit od aktuální WiFi sítě, připojit se k zařízení a předat konfigurační parametry. Aplikace by se měla vrátit k předchozí síti. Po chvíli by se měla objevit zpráva, že zařízení bylo úspěšně přidáno.

OVLÁDÁNÍ ZAŘÍZENÍ POMOCÍ APLIKACE

Pomocí tlačítek + a - můžete změnit očekávanou teplotu. Aplikace informuje o aktuální naměřené teplotě a nastavené očekávané teplotě.

Aplikace také nabízí tlačítka:



vypínač - zapíná a vypíná radiátor



provozní režim - mění provozní režim zařízení



další nastavení:

- zámek tlačítek
- vypnutí zvuků
- časovač, za kolik hodin se má zařízení spustit
- časovač, za kolik hodin se má zařízení vypnout
- harmonogram, který umožňuje definovat, ve které dny v týdnu a v jakou dobu se má zařízení zapínat a vypínat.

ODEČET TEPLoty A Fungování TERMOSTATU

Teplotní čidlo je umístěno uvnitř panelu, v jeho spodní části. Jelikož se tento prvek zahřívá, údaje z čidla jsou kompenzovány. V případě, že zařízení není zahřáté, bylo nedávno uvedeno do provozu, bude zařízení fungovat, jako by bylo okolí chladnější. To je normální jev. Odečet teploty je orientační a není zcela přesný.

Dôležité informácie

- Pred zahájením používania zariadenia si prečítajte návod na obsluhu a postupujte podľa v ňom obsiahnutých pokynov.
- Výrobca nezodpovedá za škody spôsobené používaním zariadenia v rozpore s jeho určením alebo jeho nesprávnou obsluhou. Návod na obsluhu uschovajte, aby ho bolo možné využiť tiež počas neskoršieho používania výrobku.
- Zariadenie slúži výhradne na domáce použitie. Nepoužívajte ho na iné účely, ktoré sa nezhodujú s jeho určením.
- Zariadenie pripojte len k zásuvke s uzemnením s charakteristikou zodpovedajúcou hodnotám na typovom štítku.
- Skontrolujte, či celkový príkon všetkých zariadení pripojených k nástennej zásuvke neprekračuje maximálnu záťaž poistky.
- Pokiaľ využívate predlžovaciu šnúru, skontrolujte, či celkový príkon techniky pripojenej na predlžovacej šnúre neprekračuje parametre zaťaženia predlžovacej šnúry. Kábel predlžujúcej šnúry položte tak, aby sa zamedzilo náhodným potiahnutím a zakopnutím o neho.
- Nedovoľte, aby napájací kábel visel na hrane stolu alebo police alebo aby sa dotýkal horúcich povrchov.
- Zariadenie je určené na ovládanie s pomocou externého časového spínača, samostatného diaľkového ovládača alebo iného zariadenia, ktorým možno prístroj automaticky spúšťať.
- Počas údržby zariadenie vždy bezpodmienečne odpojte od napájania.
- Pri odpájaní napájacieho kábla ho vždy vytiahnite zo zásuvky tak, že ho budete držať za zástrčku. Nikdy nevyťahujte napájací kábel ťahaním za kábel, pretože by sa mohla

poškodiť zástrčka alebo kábel a v extrémnom prípade môže dokonca dôjsť k smrteľnému úrazu prúdom.

- Je zakázané ponechávať zariadenie zapnuté a zapojené do zásuvky bez dozoru.
- Zariadenie neponárajte do vody ani do žiadnej inej kvapaliny.
- Zariadenie musí byť pravidelne čistené podľa pokynov popísaných v časti o čistení a údržbe zariadenia.
- Zariadenie neumiestňujte blízko zdrojov tepla, elektrických vykurovacích telies alebo na horúcu rúru. Neumiestňujte ho na žiadne iné zariadenia.
- Toto zariadenie môže byť používané deťmi vo veku minimálne 8 rokov a osobami so zníženými fyzickými a psychickými schopnosťami a osobami s nedostatkom skúseností a bez znalosti prístroja, pokiaľ bude zaistený dohľad alebo inštruktáž ohľadom používania zariadenia bezpečným spôsobom tak, aby boli zrozumiteľné s tým spojené riziká. So zariadením si nesmú hrať deti. Deti bez dohľadu nesmú vykonávať čistenie a údržbu zariadenia.
- Keď sa zariadenie používa, deti vo veku do 3 rokov sa musia nachádzať v bezpečnej vzdialenosti, pod neustálym dozorom.
- Deti vo veku od 3 do 8 rokov môžu zariadenie zapínať pod podmienkou, že zariadenie je nastavené podľa normálnych podmienok používania a deti boli poučené o zásadách používania zariadenia bezpečným spôsobom, a chápu všetky nebezpečenstvá a riziká. Deti nesmú zariadenie pripájať k el. napätiu, nastavovať zariadenie, ani vykonávať údržbu zariadenia.
- Počas používania zariadenia zachovávajte zvláštnu opatrnosť, pokiaľ sa v blízkosti nachádzajú deti alebo domáce zvieratá. Nepripusťte, aby si so zariadením hrali deti.

- Zariadenie nepoužívajte v blízkosti horľavých materiálov.
- Zariadenie nevystavujte pôsobeniu atmosférických podmienok (dažďa, slnka atď.), ani ho nepoužívajte v podmienkach so zvýšenou vlhkosťou (kúpeľne, vlhké chaty).
- Pravidelne kontrolujte stav napájacieho kábla. Pokiaľ sa poškodil neodpojiteľný kábel napájania, musí byť vymenený u výrobcu alebo v špecializovanom servise, prípadne inou kvalifikovanou osobou, aby nevzniklo nebezpečenstvo.
- Nepoužívajte zariadenie s poškodeným napájacím káblom, zástrčkou alebo pokiaľ Vám spadlo alebo bolo poškodené akýmkoľvek iným spôsobom, prípadne pokiaľ nepracuje správne. Zariadenie sami neopravujte, inak hrozí úraz.
- Poškodené zariadenie odovzdajte do príslušného servisu kvôli kontrole alebo vykonaniu opravy. Všetky opravy môžu robiť výhradne oprávnené servisy. Nesprávne urobená oprava môže pre užívateľa predstavovať vážne nebezpečenstvo.
- Používajte iba originálne príslušenstvo k zariadeniu alebo príslušenstvo odporúčané výrobcom. Používanie príslušenstva neodporúčaného výrobcom môže viesť k poškodeniu zariadenia a ohroziť bezpečnosť používania.
-  **POZOR:** Ohrievač nezakrývajte ani akýmkoľvek spôsobom neblokujte vstupy a výdychy vzduchu.
- Zariadenie nepoužívajte v miestnostiach menších než 6m². Ohrievač nepoužívajte v miestnostiach so zvýšenou vlhkosťou, ako sú kúpeľne, sprchy apod.
- Ohrievač umiestnite vo vzdialenosti najmenej 50 cm od nábytku, záclon a iných predmetov.
- Pred vytiahnutím zástrčky z elektrickej zásuvky vždy otočte gombík termostatu na minimum a ohrievač vypnite.
- Pozor: Zariadenie nepoužívajte v malých miestnostiach, ak sa

v nich nachádzajú osoby, ktoré miestnosť nedokážu samostatne opustiť, ibaže sú pod neustálym dozorom.

- Do vstupných a výstupných priechodov zariadenia nestrkajte žiadne predmety.
- Toto zariadenie je navrhnuté a vyrobené na používanie v dobre zateplených miestnostiach a na nie príliš časté používanie.
- Tento radiátor je naplnený presným množstvom špeciálneho oleja. Pri prípadných opravách je potrebné otvoriť olejovú nádrž, preto opravy môže vykonávať výhradne iba výrobca alebo autorizovaný servis, na ktorých sa obráťte v prípade úniku oleja.
- Radiátor nikdy neumiestňujte v blízkosti el. zásuvky.
- Pri odstraňovaní radiátora dodržiavajte predpisy týkajúce sa odstraňovania olejov. Radiátor v žiadnom prípade nevyhadzujte do komunálneho (netriedeného) odpadu.
- Dodržiavajte miestne predpisy týkajúce sa odstraňovania elektrických zariadení a oleja.
- Pri prvom použití počas prvých niekoľkých minút sa môže objaviť zápach zhoreniny. Je to normálny jav, ktorý by mal rýchlo prejsť.



Prehlásenie o zhode

Blaupunkt Competence Center 2N-Everpol Sp. z o.o. týmto prehlasuje, že je toto zariadenie v súlade so základnými požiadavkami a ďalšími príslušnými ustanoveniami smernice 2014/53 / EU. Prehlásenie o zhode je možné získať zo stránky produktu na www.blaupunkt.com.



Pokiaľ sa na zariadení nachádza symbol preškrtnutého odpadkového koša, znamená to, že sa na tento výrobok vzťahujú ustanovenia európskej smernice 2012/19/EU. Zoznámte sa s podmienkami týkajúcimi sa miestneho systému zberu elektrického a elektronického odpadu. Postupujte v súlade s miestnymi predpismi. Tento produkt nie je možné vyhodiť spoločne s bežným domácim odpadom. Správne odstránenie starého výrobku zabraňuje prípadným negatívnym následkom na prírodné prostredie a na ľudské zdravie.

Informácie o ochrane životného prostredia

Balenie obsahuje len nevyhnutné súčasti. Bolo vyvinuté všetko úsilie, aby tri materiály tvoriace obal šlo ľahko oddeliť: lepenku (škafuľa), polystyrénovú penu (ochrana vnútra) a polyetylén (vrecká, ochranná fólia). Zariadenie bolo vyrobené z materiálov, ktoré sa dajú recyklovať a znovu použiť po ich demontovaní špecializovanou firmou. Dodržujte miestne predpisy týkajúce sa likvidácie obalových materiálov, použitých batérií a nepotrebných zariadení.



Výrobok bol vyprodukovaný z vysoko kvalitných materiálov a súčastok, ktoré možno recyklovať a znovu použiť.

Technické údaje

Napätie: 220-240V~50Hz

Výkon: 2500W

Frekvenčné pásmo/Výstupný výkon: 2400-2483.5MHz / 17.19dBm

A - korpus radiátora

B - ovládací panel

C - podstavec s kolieskami

D - držiak

E - úložný priestor na diaľkové ovládanie

F - hlavný zapínač

G - navíjač kábla

a) tlačidlo zapínača

b) tlačidlo voľby výkonu/režimu práce

c) tlačidlo nastavenia teploty

d) tlačidlo časovača „timer“

e) tlačidlo „-“

f) tlačidlo „+“

PRED PRVÝM POUŽITÍM

Nôžky s kolieskami umiestnite v podstavci radiátora tak, ako je to znázornené na obrázku.

Radiátor umiestnite na rovnom stabilnom povrchu odolnom voči pôsobeniu tepla.

POUŽÍVANIE ZARIADENIA

Pripojte radiátor k el. napätiu. Zapnite zariadenie hlavným zapínačom (F). Na ovládacom paneli zasvietia dve tlačidlá: časovač a zapínač. Zariadenie bude spustené v pohotovostnom režime.

Keď chcete spustiť radiátor, stlačte tlačidlo zapínača.

Radiátor sa spustí v režime Eko, cieľová teplota je nastavená na úrovni +23 °C.

Zmena teploty: Stlačte tlačidlo zmeny teploty, potom stláčaním tlačidiel + alebo - nastavte požadovanú teplotu. Keď požadovanú teplotu nastavíte, radiátor sa prepne na režim EKO. Môžete nastaviť teplotu v rozpätí od +5 do +30 °C.

Poznámka: teplota, ktorá sa zobrazuje na displeji, označuje nastavenú teplotu. Nezobrazuje teplotu prostredia.

Zmena režimu práce: Režim práce zmeníte stláčaním tlačidla zmeny režimu práce:

Režim Eko -> Vysoký výkon -> Stredný výkon -> Nízky výkon. V ekologickom režime bude radiátor upravovať výkon podľa teploty prostredia. Pri použití jedného z režimov stáleho výkonu bude zariadenie pracovať len na nastavenej úrovni výkonu, a keď sa dosiahne nastavená teplota (predvolene +23 °C), vypne sa. Keď teplota klesne, zariadenie začne opäť hriať.

Režim Eko: Keď chcete spustiť režim Eko, stlačíte tlačidlo režimu práce, až kým sa nespustí režim Eko. V ekologickom režime bude radiátor upravovať výkon podľa teploty prostredia. Čím je rozdiel medzi nastavenou teplotou a teplotou prostredia nižší, tým nižší výkon sa bude používať na vykurovanie miestnosti. Ak je rozdiel len jeden stupeň, radiátor bude spustený v režime nízkeho výkonu, a ak je rozdiel už 3 stupne, radiátor bude používať maximálny výkon.

Funkcia oneskoreného spustenia radiátora: Radiátor musí byť v pohotovostnom režime. Stlačte tlačidlo časovača. Na displeji sa zobrazí symbol hodiny (H) a čas (0). Use the + or - buttons to select the expected switch-on-delay time of the radiator between 1 and 24 hours. Po uplynutí nastaveného času zariadenie začne ohrievať.

Keď nastavíte časovač, môžete nastaviť parametre práce radiátora tlačidlami nastavenia teploty alebo režimu práce.

POZOR: Zohľadnite, že pri použití funkcie oneskoreného spustenia sa radiátor môže spustiť v čase, keď nie je pod dozorom. Vždy dodržiavajte všetky bezpečnostné pokyny týkajúce sa používania výrobku.

Funkcia oneskoreného vypnutia radiátora: Keď je radiátor spustený v jednom z režimov práce, stlačte tlačidlo časovača. Na displeji sa zobrazí symbol hodiny (H) a čas (0). Use the + or - buttons to select the expected switch-on-delay time of the radiator between 1 and 24 hours. Po uplynutí nastaveného času sa zariadenie prepne na pohotovostný režim.

Detská zámka (angl. child lock): Keď chcete aktivovať detskú zámku, súčasne stlačte a na 3 sekundy podržte tlačidlo zmeny režimu a zapínač. Následne sa tlačidlá zablokujú, vďaka tomu bude zariadenie zabezpečené pred náhodným stlačením ovládacích tlačidiel. Keď chcete ovládací panel odblokovať, opäť súčasne stlačte a na 3 sekundy podržte tlačidlo zmeny režimu a zapínač.

Vypnutie zvukových signálov pri stláčaní tlačidiel: Keď chcete vypnúť zvukové signály, ktoré zaznievajú pri každom stlačení ovládacích tlačidiel, súčasne stlačte a na 3 sekundy podržte tlačidlá + a -. Keď chcete túto funkciu deaktivovať, opäť súčasne stlačte a na 3 sekundy podržte tlačidlá + a -.

Diaľkový ovládač: Tlačidlá diaľkového ovládača zodpovedajú tlačidlám ovládacieho panela a majú rovnaké funkcie.

OCHRANA PROTI PREHRIATIU

Radiátor je chránený zabezpečením proti prehriatiu, ktoré automaticky vypína zariadenie v prípade silného prehriatia. V takom prípade odpojte zariadenie od el. napätia, počkajte približne 30 minút, kým nevychladne a odstráňte prípadnú príčinu prehriatia, napr. niečo radiátor zakrýva. Skontrolujte, či nie je poškodené zariadenie, kábel či zástrčka. Ak zariadenie nie je poškodené, pripojte zariadenie naspäť a zapnite v súlade s príručkou. Ak sa radiátor stále nezapína, obráťte sa na zákaznícke centrum, ktoré vám poskytne pomoc.

ÚDRŽBA A ČISTENIE

Zariadenie počas používania pravidelne čistite v súlade s nasledovnými pokynmi:

1. Zariadenie pred čistením odpojte od zdroja el. napätia a nechajte vychladnúť.
2. Jemne vyčistite vonkajší povrch a ovládací panel zariadenia vlhkou handričkou nezanechávajúcou vlákna.
3. Ak sa v škárach zariadenia nachádza prach, odporúčame, aby ste ich povysávali alebo prefúkali.
4. Nepoužívajte silné čistiace prostriedky, čistiace chemické látky ani rozpúšťadlá.



APLIKÁCIA PRE OVLÁDANIE ZARIADENIA

Aby bolo možné využívať funkciu ovládania zariadenia prostredníctvom aplikácie, je nutné mať registrovaný užívateľský účet v systéme „Tuya Smart“. Aplikáciu je možné stiahnuť z Google Play alebo App Store. Môžete ju tiež vyhľadať pomocou QR odkazu nižšie:



Po spustení aplikácie Tuya Smart je užívateľ vyzvaný na prihlásenie do aplikácie alebo na registráciu užívateľského účtu v tomto systéme.

RESETOVANIE NASTAVENÍ ZARIADENIA A VYTVORENIE NOVÉHO PRIPOJENIA

Ak chcete zariadenie pripojiť k miestnej sieti WiFi, resetujte nastavenie pripojenia WiFi. Zariadenie by malo byť v režime spánku (hlavný vypínač je zapnutý). Stlačte súčasne 3 tlačidlá a podržte ich stlačené asi 5 sekúnd:    (prevádzkový režim, mínus, časovač). Keď dióda WiFi začne rýchlo blikať, zariadenie bude pripravené na vyhľadávanie.

POZNÁMKA: zariadenie spolupracuje iba s bezdrôtovými sieťami 2,4 GHz. Sieť by mala používať šifrovanie WPA2-PSK a protokol AES.

PRIPOJENIE APLIKÁCIE K ZARIADENIU POMOCOU WIFI A BLUETOOTH

Po spustení aplikácie stlačte tlačidlo „pridať zariadenie“. Približne po 15 sekundách by malo byť zariadenie rozpoznané. Stlačte tlačidlo pre pokračovanie v pridávaní. Vyberte dostupnú WiFi sieť a zadajte príslušné heslo. Stlačte tlačidlo pre pokračovanie. Po chvíli by sa mala objaviť správa, že zariadenie bolo úspešne pridané.

Aplikácia tiež ponúka tlačidlá:



vypínač - zapína a vypína radiátor



prevádzkový režim - mení prevádzkový režim zariadenia



ďalšie nastavenia:

- zámok tlačidiel
- vypnutie zvukov
- časovač, za koľko hodín sa má zariadenie spustiť
- časovač, za koľko hodín sa má zariadenie vypnúť
- harmonogram, ktorý umožňuje definovať, v ktoré dni v týždni a v akú dobu sa má zariadenie zapínať a vypínať.

ODČÍTANIE TEPLoty A Fungovanie TERmostatu

Teplotné čidlo je umiestnené vo vnútri panelu, v jeho spodnej časti. Keďže sa tento prvok zahrieva, údaje z čidla sú kompenzované. V prípade, že zariadenie nie je zahriate, bolo nedávno uvedené do prevádzky, bude zariadenie fungovať, ako by bolo okolie chladnejšie. Je to normálny jav. Odčítanie teploty je orientačné a nie je úplne presné.

Fontos információk

- A készülék használatának megkezdése előtt kérjük, olvassa el a használati utasítást és kövesse a benne foglalt utasításokat.
- A készülék nem rendeltetésszerű használatából vagy nem megfelelő kezeléséből eredő károkért a gyártó felelősséget nem vállal. A használati utasítást őrizze meg, hogy a termék jövőbeni használata során is használni tudja.
- A készülék kizárólag háztartási használatra alkalmas. Más, nem rendeltetésszerű célokra nem használható.
- A készüléket az adattáblán feltüntetett értékeknek megfelelő aljzatba csatlakoztassa.
- Győződjön meg arról, hogy az aljzatba csatlakoztatott berendezések teljes áramfelvétele nem haladja meg a biztosíték maximális teljesítményét.
- Amennyiben hosszabbítót vesz igénybe, ellenőrizze, hogy a hosszabbítóhoz csatlakoztatott berendezések teljes áramfelvétele nem haladja meg a hosszabbító teljesítményének paramétereit. A hosszabbító vezetékét helyezze el úgy, hogy véletlen ne lehessen rálépni vagy megbotlani.
- Ne engedje, hogy a tápvezeték az asztal vagy pult szélén lelógjon, illetve forró felülethez érjen.
- A készüléket külső időzített kapcsolóval, külön távirányítóval vagy egyéb, a berendezés automatikus kapcsolását biztosító készülékkel nem használható.
- Karbantartás előtt mindig és feltétlenül, a csatlakozódugót húzza ki az aljzataból.
- A tápvezetékét az aljzataból mindig a csatlakozódugónál tartva húzza ki. A tápvezetékét az aljzataból vezetéknél fogva sose húzza, mivel a csatlakozódugó vagy a vezeték megsérülhet, szélsőséges esetekben halállal járó áramütést

okozhat.

- Soha ne hagyja a készüléket felügyelet nélkül, amíg csatlakoztatva van az aljzathoz.
- A készüléket vízbe vagy egyéb folyadékba ne merítse.
- A készüléket a Tisztítás és karbantartás részben foglaltak szerint, rendszeresen tisztítsa.
- A készüléket hőforrás, láng, elektromos fűtőelem közelében vagy forró sütőre ne helyezze. A készüléket egyéb más berendezésre ne tegye.
- A készüléket nem használhatják 8 éven aluli gyermekek és fizikai vagy mentális fogyatékkal élő személyek, vagy olyan ember akinek nincs megfelelő tapasztalata vagy tudása a készülékkel kapcsolatban. Kivéve ha felügyelet alatt vannak vagy a készülék biztonságos használatával kapcsolatban, számukra érthető módon tájékoztatásban részesültek.
- Gyermekeknek tilos a készülékkel játszani. Felügyelet nélkül a gyermekek a készülék tisztítását és karbantartását nem végezhetik.
- A 3 év alatti gyermekeket tartsa távol a készüléktől, kivéve, ha állandó felügyelet alatt állnak.
- A 3 évnél idősebb és 8 évnél fiatalabb gyermekek bekapcsolhatják a készüléket azzal a feltétellel, hogy a készülék a szokásos használati feltételeknek megfelelően van beállítva és a gyermekek utasítást kaptak a készülék biztonságos használatára és a fennálló veszélyforrásokra vonatkozóan. Gyermekek ne csatlakoztassák a készüléket az elektromos áramhoz, ne állítsák be a készüléket, és ne végezzenek rajta karbantartási munkálatokat.
- Különös óvatossággal használja a készüléket, ha a közelben gyermekek vagy háziállatok tartózkodnak. Ne engedje, hogy a gyermekek a készülékkel játszanak.

- A készüléket gyúlékony anyagok közelében ne használja.
- A készüléket kültéri behatások (eső, nap, stb.) előtt védje, valamint magas páratartalmú helyiségekben ne használja (fürdőszoba, nyirkos faházak).
- A tápvezeték állapotát rendszeresen ellenőrizze.
- Amennyiben leválaszthatatlanul rögzített tápkábel hibásodik meg, a veszély elkerülése érdekében kizárólag a gyártó, szakosodott szakszerviz vagy szakképesítéssel rendelkező személy cserélheti ki.
- Hibás tápvezetékekkel vagy csatlakozódugóval, illetve ha a készülék leesett, más módon megsérült vagy nem megfelelő módon üzemel, a készüléket sosem vegye használatba. A készüléket önállóan ne javítsa, áramütést okozhat. A hibás készüléket ellenőrzés vagy javítás céljával megfelelő szakszervizben adja le. A készüléket kizárólag erre jogosult szervizek javíthatják. A nem megfelelőképpen végzett javítás a felhasználó számára komoly kockázatot jelent.
- A készülékhez kizárólag eredeti vagy a gyártó által ajánlott kelékeket használjon. A gyártó által nem ajánlott kellékek használata a készülék meghibásodását okozhatja és a felhasználó biztonságát veszélyezteti.
-  FIGYELEM: A fűtőtestet nem szabad letakarni, vagy bármivel megakadályozni a lég be és kiömlő nyílást.
- 6-tól kisebb területen nem használható.
- A fűtőtestet nem szabad nagyobb páratartalmú helyiségekben használni, mint pl. fürdőszobák, zuhanykabinok stb.
- A fűtőtestet legalább 50 cm távol kell elhelyezni a bútoroktól, függönyöktől és más tárgyaktól.
- A dugó áramból való kihúzása előtt a termosztát forgatógombját mindig állítsd minimumra, valamint

kapcsold ki a fűtést.

- Figyelem: Ne használja a fűtőtestet kis helyiségekben, ahol azt önállóan elhagyni nem képes személyek tartózkodnak, kivéve, ha állandó felügyelet alatt állnak.
- Ne helyezzen semmilyen tárgyat a radiátor légbeömlő és légkiömlő nyílásaiba.
- A radiátort jól szigetelt helyiségekben való, nem túlzottan gyakori használatra tervezték.
- Ez a fűtőtest precíz mennyiségű speciális olajjal van feltöltve.
- Az olajtartály kinyitását igénylő javításokat kizárólag a gyártó vagy a gyártó szervizképviselője hajthatja végre, akivel fel kell venni a kapcsolatot olajszivárgás esetén.
- Nem szabad a fűtőtestet közvetlenül elektromos aljzat alá helyezni.
- A fűtőtest leselejtezésekor tartsa be az olaj újrahasznosítására vonatkozó előírásokat. Ne dobja ki a fűtőtestet háztartási hulladékokkal együtt. Tartsa be az elektromos készülékek és az olaj ártalmatlanításával kapcsolatos helyi előírásokat.
- Az első bekapcsolás után néhány percig égett szagot érezhet. Ez normál jelenségnek számít, mely hamar eltűnik.



Megfelelőség

A Blaupunkt Competence Center 2N-Everpol Sp. z o.o. kijelenti, hogy ez a készülék megfelel a 2014/53/EU irányelv alapvető követelményeink és más vonatkozó rendelkezéseinek. A megfelelőségi nyilatkozat a termék honlapjáról szerezhető be: www.blaupunkt.com.



Amennyiben a berendezésen áthúzott szemeteskosár jelölés található, a termék a 2012/19/EU irányelv rendelkezései hatálya alá tartozik. Kérjük, ismerkedjen meg a helyi elektromos és elektronikus hulladékgyűjtési rendszer szabályaival. A helyi előírások szerint járjon el. A terméket háztartási hulladékokkal együtt nem dobja ki. Az elhasznált termék megfelelő ártalmatlanításával a természetre és emberi egészségre gyakorolt esetleges káros hatásait akadályozza meg.

Környezetvédelmi információk

A csomagolás kizárólag nélkülözhetetlen elemeket tartalmaz. Minden erőfeszítést elkövettek annak érdekében, hogy a csomagolás három komponense könnyen elkülöníthető legyen: karton (doboz), polisztirol (belső védelem) és polietilén (zacskók, védőlap). A berendezés újrahasznosítható anyagokból készült, erre szakosodott cég által elvégzett szétszerelését követően elemei újra használhatók. A helyi csomagolóanyagok, elhasznált elemek és felesleges berendezések ártalmatlanítására vonatkozó előírások betartása szükséges.



A termék kiváló minőségű, újrahasznosítható anyagokból és alkatrészekből készült.

Műszaki adatok

Feszültség: 220-240V~50Hz

Teljesítmény: 2500W

Frekvenciasáv/Kimeneti Teljesítmény: 2400-2483.5MHz / 17.19dBm

A - radiátortest	a) bekapcsológomb
B - vezérlőpanel	b) teljesítmény/munkamód kiválasztó gomb
C - kerekes alap	c) hőmérséklet-beállító gomb
D - fogantyú	d) „timer” gomb
E - távirányító tárolórekesz	e) „-” gomb
F - fő kapcsológomb	f) „+” gomb
G - kábeltekerceslő	

AZ ELSŐ HASZNÁLAT ELŐTT

Nyissa szét a kerekekkel ellátott lábakat a fűtőtest alján az ábrán látható módon. Helyezze a fűtőtestet vízszintes, stabil és hőálló felületre.

A KÉSZÜLÉK HASZNÁLATA

Csatlakoztassa a fűtőtestet áramforráshoz. Kapcsolja be a fűtőtestet a fő kapcsológombbal (F). A vezérlőpanelen két gomb világít: időzítő és kapcsoló. A készülék készenléti állapotban lesz.

A fűtőtest bekapcsolásához nyomja meg a kapcsológombot.

A fűtőtest Eco módban kapcsol be, a célhőmérséklet 23 °C.

Hőmérséklet módosítása: Nyomja meg a hőmérséklet módosítása gombot, majd nyomja meg a + vagy - gombokat a várt hőmérséklet módosításához. A kívánt hőmérséklet beállítása után a fűtőberendezés Eco módban kapcsol be. A hőmérséklet 5-30 °C.

Megjegyzés: a kijelzőn látható hőmérséklet a beállított hőmérsékletet mutatja, nem pedig a környezeti hőmérsékletet.

Munkamód megváltoztatása: A fűtési mód megváltoztatásához nyomja meg az üzemmódváltó gombot:

Eco üzemmód -> Nagy teljesítmény -> Közepes teljesítmény -> Alacsony teljesítmény. Eco módban a fűtőberendezés a környezeti hőmérséklethez igazítja a teljesítményt. Ha az állandó teljesítményű üzemmódok egyikét használja, a készülék csak a kiválasztott energiaszinten fog működni, és amikor eléri a kiválasztott célhőmérsékletet (alapértelmezett 23 °C), kikapcsol. Amikor a hőmérséklet csökken, a készülék újra elkezd a fűtést.

Eco mód: Az Eco Mode bekapcsolásához nyomja meg az Eco Mode gombot, amíg az Eco Mode el nem indul.

Ebben az üzemmódban a fűtőtest a teljesítményt a környezeti hőmérsékletnek megfelelően állítja be. Minél kisebb a különbség a beállított hőmérséklet és a környezeti hőmérséklet között, annál kevesebb energiát használ el a helyiség fűtésére. Ha csak egy foknyi különbség van, a fűtőberendezés alacsony energiafelvételű üzemmódban fog működni, és amikor a különbség már 3 fok, a fűtőberendezés a maximális teljesítményt fogja használni.

A fűtőtest késleltetett indítási funkciója: A fűtőtestnek készenléti állapotban kell lennie. Nyomja meg az időzítő gombot. A kijelzőn megjelenik az óra (H) és az idő (O) szimbólum. A + vagy - gombokkal válassza ki a radiátor várható bekapcsolási késleltetési idejét 1 és 24 óra között. A megadott idő lejáratát után a készülék elkezd a fűtést.

Az időzítő beállítása után beállíthatja a fűtőelem működési paramétereit a hőmérséklet-beállító gombokkal vagy az üzemmód gombokkal.

FIGYELEM: Figyelembe kell venni azt a tényt, hogy a fűtőtest késleltetett indítását használva a készülék akkor is bekapcsolhat, amikor felügyelet nélkül van. Mindig tartsa be a termék használatára vonatkozó összes biztonsági előírást.

A fűtőtest késleltetett kikapcsolása: Ha a fűtőtest valamelyik üzemmódban működik, nyomja meg az időzítő gombot. A kijelzőn megjelenik az óra (H) és az idő (O) szimbólum. A + vagy - gombokkal válassza ki a radiátor várható bekapcsolási késleltetési idejét 1 és 24 óra között. A kiválasztott idő eltelte után a készülék készenléti üzemmódba kapcsol.

Gyermekzár (child lock): A gombzár aktiválásához egyszerre nyomja meg 3 másodpercig az üzemmódváltó gombot és a bekapcsológombot. A gombok reteszelődnék, ami a vezérlőgombok véletlenszerű megnyomása ellen nyújt védelmet. A vezérlőpult zárolásának feloldásához nyomja meg egyszerre az üzemmódváltó gombot és a bekapcsológombot 3 másodpercig.

A hangjelzések kikapcsolása a billentyűk lenyomásakor: Ha a vezérlőgombok minden egyes lenyomásakor ki szeretné kapcsolni a hangjelzéseket, nyomja meg egyszerre a + és - gombokat 3 másodpercig. A funkció kikapcsolásához ismét nyomja meg egyszerre 3 másodpercig a + és - gombokat.

Távírányító: A távírányítón található kezelőgombok megfelelnek a vezérlőpanelen lévő gomboknak, és ugyanazokat a funkciókat látják el.

TÚLHEVÜLÉS ELLENI VÉDELEM

A fűtőtest túlhevülést megakadályozó rendszerrel van ellátva, mely automatikusan kikapcsolja a készüléket erős túlmelegedés esetén. Ebben az esetben húzza ki a készüléket az áramból, várjon kb. 30 percet, hogy lehűljön, majd távolítsa el a túlhevülés esetleges okát (pl. a fűtőtest valamivel le van fedve). Ellenőrizze, hogy a készülék, a vezeték és a dugó sérülésmentes-e. Ha nem lát rajta sérülést, ismét csatlakoztassa a készüléket áramforráshoz és kapcsolja be az útmutatónak megfelelően. Ha a fűtőtest továbbra sem kapcsol be, vegye fel a kapcsolatot az ügyfélszolgálattal.

KARBANTARTÁS ÉS TISZTÍTÁS

A készülék használata közben rendszeresen tisztítsa azt az alábbi útmutatónak megfelelően:

1. Tisztítás előtt húzza ki a készüléket az áramból és hagyja lehűlni.
2. Óvatosan tisztítsa meg a külső felületet és a vezérlőpanelt nedves, nem foszló ronggyal.
3. Ha a készülék réseiben por található, használjon porszívót vagy légfúvót.
4. Ne használjon erős tisztítószeret, vegyszert vagy oldószert.

ALKALMAZÁS A BERENDEZÉS VEZÉRLÉSÉRE



Ahhoz, hogy az alkalmazást a berendezés vezérlésére használni lehessen, regisztrált felhasználói fiókkal kell rendelkeznie a "Tuya Smart" rendszerben. Az alkalmazás letölthető a Google Play áruházból vagy az App Store-ból. Az alábbi QR-link segítségével is rákereshet:



A Tuya Smart alkalmazás elindítása után a felhasználónak felajánlja a bejelentkezést az alkalmazásba, vagy a regisztrációt egy felhasználói fiók létrehozására a rendszerben.

A KÉSZÜLÉK BEÁLLÍTÁSAINAK VISSZAÁLLÍTÁSA ÉS ÚJ KAPCSOLAT LÉTREHOZÁSA

A készüléket a helyi WiFi hálózathoz való csatlakoztatásához állítsa vissza a WiFi kapcsolat beállításait. A berendezések alvó üzemmódban kell lennie (a főkapcsoló bekapcsolt állapotban).

Nyomja meg egyszerre ezt a 3 gombot, és tartsa lenyomva kb. 5 másodpercig.:    (üzemmód, minusz, időzítő). A WiFi led gyorsan villogni kezd, a berendezés készen áll a keresésre.

FIGYELEM: a berendezés csak 2,4 GHz-es vezeték nélküli hálózatokkal működik együtt. A hálózatnak WPA2-PSK titkosítást és AES protokollt kell használnia.

AZ ALKALMAZÁS A WIFI ÉS BLUETOOTH KAPCSOLATA A BERENDEZÉssel

Az alkalmazás elindítása után, nyomja meg a "berendezés hozzáadása" gombot. Körülbelül 15 másodperc múlva a berendezés felismerésre kerül. Nyomja meg a gombot a hozzáadás folytatásához. Válasszon ki egy elérhető WiFi hálózatot, és adja meg a megfelelő jelszót. A folytatáshoz nyomja meg a gombot. Egy pillanat múlva meg kell jelennie egy üzenetnek, hogy a berendezés sikeresen hozzá lett adva.

AZ ALKALMAZÁS ÖSSZEKAPCSOLÁSA A BERENDEZÉssel WIFI KAPCSOLAT SEGÍTSÉGÉVEL

Az alkalmazás elindítása után, nyomja meg a "berendezés hozzáadása" gombot. A "Kézi hozzáadás" részlegben válassza ki a "kisgépek..." termékcsoportot, majd az "olajfűtő" terméket. Válasszon ki egy elérhető WiFi hálózatot, és adja meg a megfelelő jelszót. Az alkalmazásnak meg kell szakítania a kapcsolatot az aktuális WiFi hálózattal, csatlakoznia kell a berendezéshez, és át kell adnia a konfigurációs paramétereit. Az alkalmazásnak vissza kell térnie az előző hálózatra. Egy kis idő múlva megjelenik egy üzenet, hogy a berendezést sikeresen hozzáadtuk.

A BERENDEZÉS VEZÉRLÉSE AZ ALKALMAZÁSON KERESZTÜL

A + és - gombokkal módosíthatja a megfelelő hőmérsékletet. Az alkalmazás információt küld az aktuálisan mért hőmérsékletről és a beállított várható hőmérsékletről.

Az alkalmazás ezeket a gombokat biztosítja:



be/ki kapcsoló - bekapcsolja vagy lekapcsolja a fűtőberendezést



működési mód - megváltoztatja a készülék működési módját.



egyéb beállítások:

- a gombok lezárása
- a hangok kikapcsolása
- időzítő, hogy hány óra múlva kapcsoljon be a berendezés
- időzítő, hogy hány óra múlva kapcsoljon ki a berendezés
- egy ütemterv, amely lehetővé teszi, hogy meghatározza, a hét mely napjain és milyen időpontokban kapcsoljon be vagy ki a berendezés.

A HŐMÉRSÉKLET LEOLVASÁSA ÉS A TERMOZTÁT MŰKÖDÉSE

A hőmérséklet-érzékelő a panel belsejében, alul található. Mivel ez az alkatrész felmelegedésnek van kitéve, az érzéki olvasás kompenzálva lett. Ha a berendezést nemrég kapcsolták be, és nincs felmelegedve, a berendezés úgy fog működni, mintha a környezet hűvösebb lenne. Ez egy normális jelenség. A hőmérséklet-mérés tájékoztató jellegű és nem teljesen pontos.

Pomembne informacije

- Pred začetkom uporabe naprave je treba prebrati navodila za uporabo ter ukrepati skladni z njihovimi določili. Proizvajalec ne odgovarja za škode, nastale kot posledica neustrezne uporabe oz. neustreznega ravnanja z napravo. Ta navodila za uporabo je treba shraniti, da bi jih lahko uporabljali tudi v prihodnosti.
- Naprava je namenjena uporabi izključljivo v gospodinjstvu.
- Uporabljati napravo izključljivo v skladu z namenom.
- Napravo se sme priključiti le na vtičnico, ki odgovarja opisu na podatkovni ploščici.
- Preveriti je treba, ali skupna poraba toka naprav, ki so priklopljene na stensko vtičnico ne presega maksimalne obremenitve varovalke.
- Le se uporablja podaljšek, je treba preveriti, ali skupna poraba moči naprav, ki so priklopljene na podaljšek, ne presega parametrov obremenitve podaljška. Žico podaljška je treba namestiti na način, ki izključuje naključno spotikanje.
- Napajalna žica ne sme biti obešena na robu mize ali police, isto tako ne sme se dotikati vročih površin.
- Napravo se ne sme upravljati z zunanjim časovnim stikalom, daljinskim upravljalnikom oz. drugo opremo, ki napravo lahko avtomatsko izklopi.
- Pred začetkom vzdrževalnih del je treba napravo nujno izklopiti iz napajanja.
- Med odstranjevanjem napajalne žice je treba vedno držati za vtičnico. Nikoli ne vleci za kabel, ker na ta način se lahko poškoduje vtičnica oz. kabel, v skrajnih primerih pa celo pride do smrtonosnega električnega udara.
- Ko je naprava priklopljena na vtičnico, je ne smete pustiti brez nadzora.

- Naprave na dati v vodo ali kakšno drugo tekočino.
- Napravo je treba redno čistiti, skladno s priporočili, ki jih določa poglavje o Čiščenju in vzdrževanju.
- Naprave na nameščati v bližini virov toplote, plamena, električnega grelca oz. na vroči pečici. Naprava se ne sme nahajati na kakšni drugi napravi.
- Napravo lahko uporabljajo otroki od 8 let starosti, fizično omejene, duševno motene osebe ter ljudje, ki nimajo izkušenj s tovrstno opremo, vendarle samo takrat, ko jim je zagotovljen nadzor oz. usposabljanje glede varne uporabe, tako da se seznanijo z morebitnimi tveganji. Otroki se ne smejo igrati z napravo. Otroki ne smejo čistiti in vzdrževati naprave brez nadzora odraslih.
- Otroci, ki so stari manj kot 3 leta, naj naprave ne uporabljajo, razen če so pod stalnim nadzorom odrasle osebe.
- Otroci, stari od 3 do 8 let, lahko vklopijo napravo, in sicer pod pogojem, da so njene nastavitve skladne s standardno uporabo in da so bili seznanjeni z načeli varne uporabe ter da razumejo morebitna tveganja. Otroci ne smejo priklopiti naprave na napajanje, prilagajati njenih nastavitvev ali opravljati vzdrževalnih del.
- Če so v bližini naprave ali hišni ljubimčki, je treba med uporabo aparata biti posebno pozoren. Otroci se ne smejo igrati z napravo.
- Naprave ne uporabljati v bližini vnetljivih snovi.
- Naprave ne izpostavljati vremenskim razmerjem (dež, sonce in drugo) ter ne uporabljati v pogojih povišane vlažnosti (kopalnica, vlažne kemping hiše).
- Občasno je treba preveriti stanje napajalne žice. V primeru, ko pride do poškodbe napajalne žice, jo je treba zamenjati pri proizvajalcu oz. v pooblaščenem servisnem podjetju, da se

preprečijo morebitne nevarnosti.

- Ne uporabljati naprave, ko sta napajalna žica ali vtičnica pokvarjena, ko je naprava na katerikoli drugi način poškodovana oz. njeno delovanje ni pravilno. Naprave ne popravljajte sami (nevarnost električnega udara).
- Poškodovano napravo dostavite v pristojno servisno podjetje, kjer bo le-ta pregledana in po potrebi popravljena.
- Kakršnakoli popravila naj opravljajo samo pooblaščen servisna podjetja. Neustrezno popravilo predstavlja veliko nevarnost za uporabnika.
- Uporabljajte samo originalne oz. s strani proizvajalca priporočene dodatke in pripomočke. Uporaba neustreznih dodatkov lahko privede do poškodbe naprave ter nevarnosti za človekovo zdravje.
-  **POZOR::** Grelca ne prekrivati ter ne ovirati dovoda in odvoda zraka.
- Ne uporabljati v prostorih površine manj kot 6m².
- Grelca ne uporabljati v prostorih s povišano vlažnostjo, kot so kopalnice, tuši in podobno.
- Grelec je treba namestiti na razdalji najmanj 50 cm od pohištva, zaves in drugih predmetov.
- Pred odklopom vtičnice iz električnega vtiča je treba vedno gumb termostata obrniti na minimum ter izklopiti grelec.
- Pozor: Grelnika ne uporabljajte v majhnih prostorih, če so tam ljudje, ki prostora ne morejo samostojno zapustiti, razen če so pod stalnim nadzorom.
- Ne nameščajte kakršnih koli predmetov v vhodnih in izhodnih rešetkah grelnika.
- Grelnik je bil zamišljen za uporabo v dobro ogrevanih prostorih oz. za redko uporabo.
- Ta grelnik je napolnjen z natančno odmerjeno količino

posebnega olja. Popravila, ki zahtevajo odprtje rezervoarja za olje, sme opravljati samo proizvajalec ali njegov serviser, na katerega se je treba obrniti v primeru puščanja olja.

- Grelnika se ne sme postavljati neposredno pod električno vtičnico.
- Pri odstranjevanju grelnika iz uporabe je treba upoštevati predpise o odstranjevanju odpadnega olja. Grelnika ne odlagajte skupaj z gospodinjskimi odpadki. Upoštevajte lokalne predpise glede odstranjevanja električne opreme in olja.
- V prvih nekaj minutah po začetku prve uporabe se lahko pojavi duh po opaljenem. To je normalen pojav, ki hitro mine.



Izjava

S tem Blaupunkt Competence Center

2N-Everpol Sp. z o.o. izjavlja, da je ta naprava v skladu z zahtevami in drugimi ustreznimi določili uredbe 2014/53/EU. Celotno izjavo o skladnosti si lahko ogledate na spletni strani www.blaupunkt.com v zavihku izdelka.



Če se na napravi nahaja oznaka - prekrizan zabojnik za odpadke, to pomeni, da za izdelek veljajo določila evropske smernice 2012/19/EU. Seznaniti se je treba z lokalnimi zahtevami za zbiranje električnih ter elektronskih odpadkov. Ukrepiti je treba v skladu z lokalnimi predpisi. Izdelka se ne sme odstranjevati skupaj z navadnimi odpadki. Ustrezno odstranjevanje starega izdelka pomaga izključiti morebitne negativne učinke na okolje in človekovo zdravje.

Podatki za varovanje okolja

Komplet vsebuje samo potrebne elemente. Prizadevali smo si, da bodo vsi tri elementi embalaže lahko odstranljivi: karton (škatla), polistirenska pena (zunanja zaščita) in polietilen (vreče, zaščitni plast). Naprava izvedena iz materialov, ki se lahko reciklirajo, ter jih lahko po demontaži s strani strokovnega podjetja ponovno uporabljamo. Upoštevati je treba lokalne predpise za odstranjevanje embalaž, porabljenih baterij ter nepotrebni naprav.



Naprava izdelana iz visokokakovostnih materialov ter komponent, ki se lahko reciklirajo in ponovno uporabijo.

Tehnični podatki

Napajanje: 220-240V~50Hz

Moč: 2500W

frekvenčni pas/izhodna moč: 2400-2483.5MHz / 17.19dBm

A - telo grelnika	a) tipka vklopnega stikala
B - nadzorna plošča	b) tipka izbora moči / delovnega načina
C - osnova s kolesi	c) tipka nastavitve temperature
D - ročaj	d) tipka "časovnika"
E - mesto za daljinski upravljalnik	e) tipka "-"
F - glavno stikalo	f) tipka "+"
G – zvižalnik kabla	

PRED PRVO UPORABO

Razstavite noge s kolesi na osnovi grelnika, kot je prikazano na sliki.

Grelnik postavite na podlago, ki je ravna in stabilna in ima toplotno odporno površino.

UPORABA NAPRAVE

Priključite grelnik na vir napajanja. Napravo vklopite z glavnim stikalom (F). Na nadzorni plošči se bosta osvetlili dve tipki: časovnika in stikala za vklop. Naprava bo v stanju pripravljenosti.

Za zagon grelnika pritisnite tipko vklopnega stikala.

Grelnik se bo vklopil v načinu Eco, ciljna temperatura je nastavljena na 23 °C.

Sprememba temperature: Pritisnite tipko spremembe temperature, nato s tipkama + ali - spremenite temperaturo, kot želite. Po nastavitvi zelene temperature grelnik preide v način Eko. Temperatura se lahko nastavi na razponu 5-30 °C.

Opomba: vrednost temperature na zaslonu prikazuje nastavljeno pričakovano temperaturo. Ne gre za dejansko izmerjeno temperaturo okolice.

Sprememba delovnega načina: Če želite spremeniti način gretja, pritisnite tipko spremembe delovnega načina:

Način Eko -> Visoka moč -> Srednja moč -> Nizka moč. V načinu Eko bo grelnik svojo moč prilagodil temperaturi okolice. V primeru uporabe enega od načinov konstantne moči, bo naprava delovala samo ob uporabi izbrane ravni moči in se bo po dosegu izbrane ciljne temperature (privzeta 23 °C) izklopila. Ko bo temperatura padla, bo naprava ponovno začela greti.

Način Eko: Če želite vključiti način Eko, pritisnite tipko delovnega načina, vse dokler se ne vključi način Eko.

V tem načinu bo grelnik prilagodil moč gretja temperaturi okolice. Manjša ko bo razlika med pričakovano temperaturo in temperaturo okolice, manj energije bo potrebne za ogretje prostora. Če bo razlika samo 1-stopenjska, bo grelnik deloval v načinu z majhno močjo, medtem ko bo v primeru 3-stopenjske razlike začel grelnik delovati s svojo največjo močjo.

Funkcija zagona grelnika z zakasnitvijo: Grelnik mora biti v stanju pripravljenosti. Pritisnite tipko časovnika. Na zaslonu se prikaže simbol ure (H) in čas (0). Z gumboma + ali - izberite pričakovani čas zakasnitve vklopa radiatorja med 1 in 24 urami. Po preteku izbranega časa bo naprava začela greti. Po nastavitvi časovnika lahko s tipko temperature ali delovnega načina nastavite parametre delovanja grelnika.

OPOMBA: Upoštevajte, da se lahko napravo s pomočjo funkcije zagona z zakasnitvijo vklopi, ko ne bo pod nadzorom. Vedno upoštevajte vsa varnostna navodila za napravo.

Funkcija zakasnjene izklopa grelnika: Ko je grelnik v enem od delovnih načinov, pritisnite tipko časovnika. Na zaslonu se prikaže simbol ure (H) in čas (0). Z gumboma + ali - izberite pričakovani čas zakasnitve vklopa radiatorja med 1 in 24 urami. Po preteku izbranega časa bo naprava prešla v stanje pripravljenosti.

Blokada tipk (za varnost otrok): Če želite aktivirati blokado tipk za varnost otrok, hkrati za 3 sekunde pritisnite tipko delovnega načina in stikala za vklop. S tem zavarujete tipke z blokado, ki onemogoča posledice nenamernih pritiskov nanje. Za odblokado nadzorne plošče je treba ponovno za 3 sekunde

hkrati pritisniti tipko spremembe delovnega načina in stikala za vklop.

Izklop zvočnih signalov, oddajanih pri pritiskanju tipk: Če želite izklopiti zvočne signale, ki se oddajajo ob vsakičnem pritisku kakšne izmed tipk, za 3 sekunde pritisnite hkrati tipki + in -. Za izklop te funkcije ponovno za 3 sekunde pritisnite hkrati tipki + in -.

Daljinski upravljalnik: Tipke na daljinskem upravljalniku ustrezajo tipkam na nadzorni plošči in imajo enake funkcije.

ZAŠČITA PRED PREGRETJEM

Grelnik je zavarovan z zaščito pred pregretjem, ki samodejno izklopi napravo v primeru njenega močnega pregretja. V takem primeru je treba tudi odklopiti napravo od električnega omrežja ter počakati približno 30 minut, da se ohladi, nato odstraniti kakršen koli vzrok pregretja, na primer predmet, ki prekriva grelnik. Preverite tudi, ali niso poškodovani naprava, kabel ali vtič. Če ni takih poškodb, priključite napravo nazaj na omrežje in jo vklopite v skladu z navodili. Če se grelnik še vedno ne bi vklapljal, se za pomoč obrnite na službo za stranke.

VZDRŽEVANJE IN ČIŠČENJE

Napravo je treba tekom njene življenjske dobe redno čistiti v skladu z naslednjimi navodili:

1. Pred začetkom čiščenja odklopite napravo od električnega omrežja in jo pustite, da se ohladi.
2. Z rahlimi gibi z vlažno krpo, ki ne pušča vlaken, očistite zunanjo površino in kontrolno ploščo naprave.
3. Če je v režah naprave prah, je priporočljivo, da prah posesate s sesalnikom ali prepihate s puhalom.
4. Ne uporabljajte močnih detergentov, kemičnih čistil ali topil.

APLIKACIJA ZA UPRAVLJANJE NAPRAVE

Za daljinsko upravljanje naprave preko aplikacije je potrebno registrirati uporabniški račun v sistemu »Tuya Smart«. Aplikacijo lahko prenesete iz trgovine Google Play ali App Store. Najdete jo tudi s skeniranjem spodnje QR-kode:



Po vklopu aplikacije Tuya Smart se prijavite oz. registrirajte nov uporabniški račun.

PONASTAVITEV NAPRAVE IN NOVA POVEZAVA

Za povezovanje naprave z lokalnim omrežjem WiFi ponastavite WiFi povezavo. Naprava mora delati v načinu mirovanja (vklopljeno glavno stikalo). Naenkrat pritisnite in 5 sekund pridržite 3 tipke:

⊛ ⊖ ⊕ (način delovanja, minus, timer). Dioda WiFi začne hitro utripati. Zdaj lahko poiščete napravo.

POZOR: naprava je združljiva le z brezžičnimi omrežji 2,4 GHz. Omrežje mora uporabljati šifriranje WPA2-PSK in protokol AES.

POVEZOVANJE APLIKACIJE I NAPRAVE PREKO WIFI IN BLUETOOTH

Po zagonu aplikacije tapnite »dodaj napravo«. Po približno 15 sekundah aplikacija prepozna napravo. Tapnite za nadaljevanje. Izberite razpoložljivo omrežje WiFi in vtipkajte ustrezno geslo. Tapnite za nadaljevanje. Čez nekaj sekund se pojavi sporočilo o uspešnem dodajanju naprave.

POVEZOVANJE APLIKACIJE I NAPRAVE PREKO WIFI

Po zagonu aplikacije tapnite »dodaj napravo«. V oddelku »Ročno dodajanje« izberite tip izdelka »majhne naprave...« in nato »oljni grelnik«. Nato izberite razpoložljivo omrežje WiFi in vtipkajte ustrezno geslo. Aplikacija prekine povezavo s trenutnim omrežjem WiFi, se poveže z napravo in posreduje parametre za konfiguracijo. Aplikacija se vrne na prejšnje omrežje. Čez nekaj sekund se pojavi sporočilo o uspešnem dodajanju naprave.

NADZOROVANJE NAPRAVE PREKO APLIKACIJE

S tipkama + in - lahko spreminjate zeleno temperaturo. Aplikacija sporoča trenutno zaznano temperaturo in določeno zeleno temperaturo.

Aplikacija ponuja tudi naslednje tipke:



stikalo za vklop – vklop in izklop grelnika



način delovanja – sprememba načina delovanja naprave



druge nastavitve:

- zaklep tipk
- izklop zvoka
- časovno stikalo - čez koliko ur naj se naprava vklopi
- časovno stikalo - čez koliko ur naj se naprava izklopi
- časovnica, ki omogoča določanje dni in ure vklopa in izklopa naprave.

ODČITEK TEMPERATURE IN DELOVANJE TERMOSTATA

Temperaturno tipalo se nahaja znotraj panela, v spodnjem delu. Ker se ta del segreva, so odčitki tipala kompenzirani. Če naprava ni segreta oz. je bilo pred kratkim vklopljeno, naprava deluje tako, kot da je okolje hladnejše. To je normalen pojav. Odčitek temperature je le informativen, ni točen.

Važne obavijesti

- Prije uporabe stroja pročitajte upute za rukovanje i slijedite upute sadržane u njima. Proizvođač ne odgovara za štete uzrokovane uporabom uređaja suprotno njezinoj namjeni ili neodgovarajućim rukovanjem. Molimo sačuvajte ovaj priručnik, tako da možete ga koristiti također tijekom kasnijeg korištenja proizvoda.
- Uređaj se koristi samo za domaću upotrebu. Ne koristiti za druge svrhe, koje nisu u skladu sa svojom namjenom.
- Uređaj mora biti priključen isključivo u utičnicu s obilježjima u skladu s vrijednostima na tipskoj pločici.
- Pobrinite se da ukupna potrošnja energije svih uređaja priključenih na zidnu utičnicu ne prelazi maksimalno opterećenje osigurača.
- Ako koristite produžni kabel, provjerite da ukupna potrošnja energije uređaja koji su priključeni na produžni kabel ne prekorači parametra njegovog opterećenja. Žicu produžnog kabela treba smjestiti na takav način da se izbjegnu slučajne udarce i okidanje.
- Nemojte dopustiti da kabel napajanja visi na rubu stola ili police ili dodira vruće površine.
- Uređaj nije namijenjen za upravljanje preko vanjskog timera, odvojenog daljinskog upravljača, ili druge opreme koja može automatski uključiti uređaj.
- Prije radova održavanja treba uvijek bezuvjetno isključiti uređaj iz jedinice napajanja.
- Prilikom isključivanja kabela za napajanje uvijek ga izvući iz utičnice držeći utikač. Nikad ne iskopčajte strujni kabel povlačenjem kabela jer bi to moglo dovesti do oštećenja utikača ili kabela, u ekstremnim slučajevima može čak dovesti do fatalnog strujnog udara.

- Ne ostavljajte opremu uključenu u utičnicu bez nadzora.
- Ne uranjajte uređaj u vodu ili neku drugu tekućinu.
- Uređaj treba redovito čistiti u skladu s preporukama opisanim u odjeljku o čišćenju i održavanju.
- Ne postavljajte uređaja blizu izvora topline, plamena, električnog grijaćeg elementa ili na vrućoj peći. Nemojte stavljati na bilo kojem drugom uređaju.
- Ovu opremu mogu koristiti djeca od najmanje 8 godina, osobe sa smanjenim fizičkim, mentalnim mogućnostima i i ljudi s nedostatkom iskustva i znanja, ako će se osigurati nadzor ili intruktažu u vezi s upotrebom opreme na siguran način, da bi dobro razumijeli povezani rizici. Djeca ne mogu se igrati opremom. Djeca bez nadzora ne mogu čistiti i održavati opremu.
- Djecu mlađu od 3 godine držite podalje od uređaja, osim ako se nalaze pod stalnim nadzorom.
- Djeca starija od 3 godine i mlađa od 8 godina mogu uključivati uređaj pod uvjetom da je uređaj postavljen u skladu s normalnim uvjetima korištenja, a djeca su dobila upute za rukovanje uređajem na siguran način i razumiju opasnost. Djeca ne smiju uređaj priključivati na struju, niti podešavati i održavati uređaj.
- Budite oprezni prilikom korištenja uređaja kada u blizini ima djece ili kućnih ljubimaca. Nemojte dopustiti djeci da se igraju s uređajem.
- Ne upotrebljavajte uređaja u blizini zapaljivih materijala.
- Nemojte izlagati uređaj vremenskim uvjetima (kiša, sunce, itd) i nemojte koristiti u uvjetima visoke vlage (kupaonice, vlažne kabine).
- Povremeno provjeravajte status kabela napajanja. Ako je neodvojivi kabel za napajanje oštećen treba ga zamijeniti kod

proizvođača ili u specijalističkoj servisnoj radionici ili kod kvalificirane osobe radi izbjegavanja opasnosti.

- Ne koristite uređaj s oštećenim kabelom za napajanje ili utikačem ako su pale ili su oštećene na bilo koji način ili nepravilno rade. Nemojte samostalno popravljati uređaj jer to može uzrokovati strujni udar. Neispravan uređaj donesi u odgovarajući servisni centar za provjeravanje ili popravak.
- Potrebni popravci mogu se izvršavati samo od strane ovlaštenih servisa. Nepravilan popravak može dovesti do ozbiljnih opasnosti za korisnika.
- Koristite samo originalni pribor za uređaj ili preporučeni od strane proizvođača. Koristanje pribora koji nisu preporučeni od strane proizvođača može dovesti do oštećenja uređaja i ugroziti sigurnost korištenja.
-  **NAPOMENA:** Nemojte pokrivati grijalicu niti na bilo koji način blokirati ulaz i izlaz zraka.
- Nemojte koristiti uređaj u prostorijama manjim od 6m².
- Grijalica se ne smije koristiti u prostorijama u kojim je povećana vlažnost, kao što su kupaonica, tuševi i sl.
- Grijalicu treba postaviti najmanje 50 cm od namještaja, zavjesa i drugih objekata.
- Prije nego izvadite utikač iz utičnice, uvijek stavite tipku termostata na minimum i isključite uređaj.
- Napomena: Nemojte grijalicu koristiti u malim prostorijama, ako su u njima osobe koje ih nisu u stanju samostalno napustiti, osim ako se nalaze pod stalnim nadzorom.
- Nemojte umetati nikakve predmete u rešetkast ulaz ili izlaz zraka grijalice.
- Grijalica je projektirana za upotrebu u dobro izoliranim prostorijama ili za rijetku upotrebu.
- Ovaj grijač napunjen je preciznom količinom posebnog ulja.

- Popravke koji zahtijevaju otvaranje rezervoara za ulje smije izvesti samo proizvođač ili njegov servisni agent s kojima se u slučaju curenja ulja mora obratiti kontakt.
- Grijač se ne smije postavljati izravno ispod električne utičnice.
- Pri uklanjanju grijalice pridržavajte se propisa o zbrinjavanju ulja. Ne odlagajte grijač zajedno s kućnim otpadom. Pridržavajte se lokalnih propisa koji se odnose na zbrinjavanje električne opreme i ulja.
- Miris pečenja može se pojaviti u prvih nekoliko minuta nakon što ga prvi put upotrebljavate. To je normalno i trebalo bi brzo nestati.



Izjava

Niže navedenim Blaupunkt Competence Center 2N- Everpol Sp. z o.o. izjavljuje da je ovaj proizvod u skladu sa zahtjevima i drugim relevantnim odredbama Direktive 2014/53/EU. Za potpunu Izjavu o sukladnosti posjetite stranicu www.blaupunkt.com na kartici proizvoda.



Ako uređaj ima znak prekrštenog kontejnera za smeće, to znači da je proizvod pokriven odredbama Europske direktive 2012/19/EU. Molimo pogledajte zahtjeve lokalnog sustava za prikupljanje električnog i elektroničnog otpada. Postupajte u skladu s lokalnim propisima. Ne bacajte ovaj proizvod zajedno s kućnim otpadom. Pravilno odlaganje isluženog uređaja će spriječiti potencijalne negativne posljedice za prirodni okoliš i ljudsko zdravlje.

Informacije o zaštiti okoliša

Paket uključuje samo neophodne elemente. Pobriniuli smo se da tri komponente materijala za pakiranje lako se odvajaju: karton (kutija), polistirenska pjena (zaštita iznutra) i polietilen (vrećice, zaštitna folija). Uređaj izrađen od materijala koji se mogu reciklirati i ponovo upotrijebiti nakon demontaže od strane specijalizirane tvrtke. Poštujte lokalne propise o odlaganju ambalaže, iskorištenih baterija i nepotrebne opreme.



Proizvod je izrađen od visokokvalitetnih materijala, koji se mogu reciklirati i ponovo upotrijebiti.

Tehničke karakteristike

Napon: 220-240V~50Hz

Snaga: 2500W

frekvencijski pojas/izlazna snaga:2400-2483.5MHz / 17.19dBm

A - kućište grijalice	G - mehanizam za namatanje kabela
B - upravljačka ploča	a) tipka prekidača
C - baza s kotačima	b) tipka za izbor snage/režima rada
D - ručica	c) tipka za podešavanje temperature
E - pretinac za spremanje daljinskog upravljača	d) tipka za timer
F - glavni prekidač	e) tipka „-“
	f) tipka „+“

PRIJE PRVOG KORIŠTENJA

Nožice s kotačima stavite na bazu grijalice prema shemi na slici.

Stavite grijalicu na ravnu i stabilnu površinu, otpornu na djelovanje topline.

KORIŠTENJE UREĐAJA

Priključite grijalicu na izvor napajanja. Uređaj uključite na glavnom prekidaču (F). Na upravljačkoj ploči upaliti će se dvije tipke: timer i prekidač. Uređaj će biti u stanju pripravnosti.

Da biste uključili grijalicu, pritisnite tipku prekidača.

Grijalica će se uključiti u Eco režimu – ciljana temperatura podešena je na 23 °C.

Promjena temperature: Pritisnite tipku za promjenu temperature, zatim tipkama + ili - podesite željenu temperaturu. Nakon što podesite željenu temperaturu, grijalica će se prebaciti u Eco režim. Temperatura se može podesiti u opsegu 5 – 30 °C.

Napomena: vrijednost temperature na zaslonu prikazuje podešenu željenu temperaturu. To nije izmjerena temperatura okoline.

Promjena režima rada: Da biste promijenili režim grijanja, pritisnite tipku za promjenu režima rada:

Režim eko -> Visoka snaga -> Srednja snaga -> Mala snaga. U slučaju eco režima, grijalica će prilagođavati snagu temperaturi okoline. U slučaju korištenja jednog od režima konstantne snage, uređaj će raditi, koristeći samo odabranu razinu snage i isključit će se nakon postizanja željene temperature (zadano 23 °C). Kada temperatura padne, uređaj će ponovo početi grijati.

Eco režim: Da biste uključili eko režim, pritisnite tipku za režim rada sve dok se uključi eko režim.

U eco režimu grijalica će prilagođavati snagu grijanja temperaturi okoline. Što je manja razlika između željene temperature i temperature okoline, to je manja snaga korištena za grijanje prostorije. Ako je samo jedan stupanj razlike, grijalica će raditi u režimu male snage, a ako je 3 stupnja razlike, grijalica će koristiti maksimalnu snagu.

Funkcija odgođenog uključivanja grijalice: Grijalica mora biti u režimu pripravnosti. Pritisnite tipku za timer. Na zaslonu se pojavljuje simbol sata (H) i vremena (O). User the + or - buttons to select the expected switch-on-delay time of the radiator between 1 and 24 hours. Nakon isteka postavljenog vremena uređaj će početi grijati.

Nakon podešavanja timera, možete podesiti parametre rada grijalice, koristeći tipke za podešavanje temperature ili za režim rada.

NAPOMENA: Obratite pozornost na činjenicu da se, dok koristite funkciju odgođenog uključivanja grijalice, uređaj može uključiti u trenutku kad neće biti pod nadzorom. Uvijek pratite sve upute povezane sa sigurnošću korištenja.

Funkcija odgođenog isključivanja grijalice: Kad grijalica radi u jednom od režima rada, pritisnite tipku za timer. Na zaslonu se pojavljuje simbol sata (H) i vremena (O). User the + or - buttons to select the expected switch-on-delay time of the radiator between 1 and 24 hours. Nakon isteka postavljenog vremena, uređaj će prijeći u režim pripravnosti.

Blokada tipki (child lock): Da biste uključili blokadu tipki, istodobno pritisnite i 3 sekunde zadržite tipku za promjenu režima rada i prekidač. Tipke će se blokirati tako da budu zaštićene od slučajnog pritiskanja upravljačkih tipki. Da biste isključili blokadu upravljačke ploče, ponovo istodobno pritisnite i 3 sekunde zadržite tipku za promjenu režima rada i prekidač.

Isključivanje zvučnih signala prilikom pritiskanja tipki: Da biste isključili zvučne signale prilikom svakog pritiskanja upravljačkih tipki, istodobno pritisnite i 3 sekunde zadržite tipke + i -. Da biste isključili ovu funkciju, ponovo istovremeno pritisnite i 3 sekunde zadržite tipke + i -.
Daljinski upravljač: Tipke na daljinskom upravljaču su jednake i imaju iste funkcije kao tipke na upravljačkoj ploči.

ZAŠTITA OD PREVRTANJA

Grijač je zaštićen sigurnosnom sklopkom koja uređaj automatski isključuje kada se grijač prevrne ili je pod prevelikom kutem u odnosu na vodoravni. To pomaže u sprečavanju nezgoda, a grijač će nastaviti s radom nakon ponovnog stavljanja.

Zaštita od pregrijavanja

Grijač je zaštićen od pregrijavanja koji automatski isključuje uređaj u slučaju jakog pregrijavanja. U tom slučaju isključite uređaj iz mreže, pričekajte oko 30 minuta dok se ne ohladi i uklonite svaki mogući uzrok pregrijavanja, npr. Nešto što pokriva grijač. Provjerite nisu li oštećeni uređaj, kabel i utikač. Ako nema oštećenja, ponovno uključite uređaj i uključite ga prema uputama. Ako se grijač i dalje ne uključuje, obratite se za pomoć kupcima.

ODRŽAVANJE I ČIŠĆENJE

Tijekom uporabe uređaj treba redovito čistiti prema sljedećim uputama:

1. Prije čišćenja isključite aparat iz napajanja i ostavite ga da se ohladi.
2. Pažljivo očistite vanjsku i upravljačku ploču uređaja vlažnom krpom koja ne ostavlja vlakna.
3. Ako u utorima uređaja ima prašine, preporučuje se usisavanje usisavačem ili puhalom.
4. Nemojte koristiti jaka deterdženta, kemijska sredstva za čišćenje ili otapala.



APLIKACIJA ZA UPRAVLJANJE UREĐAJEM

Ako biste mogli koristiti funkciju upravljanja uređaja putem aplikacije, potreban je registriran korisnički račun u sustavu „Tuya Smart“. Aplikacije možete preuzimati s Google Play ili App Store-a. Možete joj potražiti i pomoću ove QR veze:



Nakon osposobljavanja aplikacije Tuya Smart korisnika će biti pozvan da prijavi se u aplikaciji ili registrirati korisničkog računa u ovom sustavu.

RESETIRANJE PORAVNANJA UREĐAJA I STVARANJE NOVOG SPOJA

Za povezivanje uređaja s lokalnom WiFi mrežom, resetirajte poravnanje postavke WiFi veze. Uređaj bi trebao biti u stanju mirovanja (glavni prekidač napajanja je upaljen). Pritisnite 3 gumba istovremeno oko 5 sekundi:    (način rada, minus, tajmer). WiFi LED će brzo treperiti, uređaj će biti spreman za traženje.

NAPOMENA: uređaj radi samo s bežičnim mrežama od 2,4 GHz. Mreža bi trebala koristiti WPA2-PSK šifriranje i AES protokol.

POVEZIVANJE APLIKACIJE S UREĐAJEM PUTEM WIFI I BLUETOOTH

Nakon pokretanja aplikacije pritisnite gumb "dodaj uređaj". Nakon oko 15 sekundi, uređaj bi trebao biti prepoznat. Pritisnite gumb za nastavak dodavanja. Odaberite dostupnu WiFi mrežu i unesite odgovarajuću lozinku. Pritisnite gumb za nastavak. Nakon nekog vremena trebala bi se pojaviti poruka da je uređaj ispravno dodan.

POVEZIVANJE APLIKACIJE S UREĐAJEM PUTEM WIFI

Nakon pokretanja aplikacije pritisnite gumb "dodaj uređaj". U dodatku "Dodaj ručno" odaberite grupu proizvoda "mali uređaji...", a zatim proizvod "uljni grijač". Nakon toga, odaberite dostupnu WiFi mrežu i unesite odgovarajuću lozinku. Aplikacija se treba prekidati s trenutnom WiFi mrežom, spojiti na uređaj i dati konfiguracijske parametre. Aplikacija bi se trebala vratiti na prethodnu mrežu. Nakon nekog vremena trebala bi se pojaviti poruka da je uređaj ispravno dodan.

OPREMA ZA UREĐAJ PUTEM APLIKACIJE

Željenu temperaturu možete promijeniti gumbom + i -. Aplikacija vas informira o trenutnačno izmjerenoj temperaturi i postavljenoj željenoj temperaturi.

Aplikacija također nudi gumbе:



prekidač – uključuje i isključuje grijač



način rada – mijenja način rada uređaja



druge postavke:

- blokiranje gumba
- isključivanje zvuka
- prekidač za uključivanje, za koliko sati se uređaj pokrene
- prekidač vremenske zadržke, za koliko sati treba isključiti uređaj
- raspored koji vam omogućuje definiranje u kojem danu u tjednu i u koje vrijeme uređaj treba uključiti i isključiti.

OČITAVANJA TEMPERATURE I RAD TERMOSTATA

Senzor temperature nalazi se unutar panela, u njegovom donjem dijelu. S obzirom na to da je ovaj element vruć, očitavanje senzora je nadoknađen. U slučaju da uređaj nije vruć, nedavno je pušten u rad, uređaj će raditi kao da je okolina hladnija. To je normalno. Očitavanje temperature je indikativne, nije u potpunosti točno.

σημαντικές πληροφορίες

- Πριν αρχίσετε να χρησιμοποιείτε τη συσκευή διαβάστε τις οδηγίες χρήσης και ακολουθήστε τις οδηγίες που αναφέρονται εκεί. Ο κατασκευαστής δεν φέρει ευθύνη για τις ζημιές που θα προκληθούν από χρήση της συσκευής με τρόπο ακατάλληλο από τον προορισμό της ή από ακατάλληλο χειρισμό της. Πρέπει να κρατήσετε τις οδηγίες χρήσης προκειμένου να τις χρησιμοποιήσετε ξανά κατά την επόμενη χρήση του προϊόντος.
- Η συσκευή προορίζεται μόνο για οικιακή χρήση. Μην χρησιμοποιήσετε τη συσκευή για τους σκοπούς άλλους από τον προορισμό της.
- Πρέπει να συνδέσετε τη συσκευή αποκλειστικά στην πρίζα με τα χαρακτηριστικά που να είναι συμβατά με τις τιμές που αναφέρονται στην ονομαστική πινακίδα.
- Πρέπει να ελέγξετε αν η πλήρης λήψη ηλεκτρικού ρεύματος από όλες τις συνδεδεμένες στην πρίζα μηχανές τοίχου να μην υπερβεί τη μέγιστη επιβάρυνση της ηλεκτρικής ασφάλειας.
- Αν χρησιμοποιήσετε την επέκταση, πρέπει να ελέγξετε αν η λήψη ενέργειας του συνδεδεμένου στην επέκταση εξοπλισμού αυτού να μην υπερβεί τις παραμέτρους επιβάρυνσής της. Το καλώδιο επέκτασης πρέπει να τοποθεθεί έτσι ώστε να αποφύγετε τυχαίο τράβηγμα ή να μη σκοντάψετε σε αυτό.
- Μην επιτρέψετε το καλώδιο τροφοδοσίας να κρεμαστεί κάτω από την άκρη ενός τραπεζιού ή ραφιού ή να μην αγγίξει ζεστή επιφάνεια.
- Η συσκευή δεν προορίζεται για έλεγχο με εξωτερικό χρονοδιακόπτη, ξεχωριστό τηλεχειριστήριο ή άλλη διάταξη η οποία μπορεί να απενεργοποιήσει τη συσκευή αυτομάτως.
- Πριν από τις εργασίες συντήρησης πρέπει να αποσυνδέετε

- πάντα και πλήρως τη συσκευή από την ηλεκτρική ενέργεια.
- Αποσυνδέοντας το καλώδιο τροφοδοσίας πάντα πρέπει να το τραβάτε κρατώντας το φικς. Ποτέ μη βγάλετε το καλώδιο τροφοδοσίας τραβώντας μόνο το καλώδιο γιατί έτσι μπορείτε να χαλάσετε το φικς ή το καλώδιο, και σε ακραίες περιπτώσεις, μπορείτε να πάθετε ηλεκτροπληξία.
 - Δεν επιτρέπεται να αφήνετε τη συσκευή συνδεδεμένη στην πρίζα χωρίς εποπτεία.
 - Μη βυθίζετε τη συσκευή στο νερό ή σε κανένα άλλο υγρό.
 - Η συσκευή πρέπει να καθαρίζεται τακτικά σύμφωνα με τις προτάσεις που αναφέρονται στο μέρος περί Καθαρισμού και συντήρησης της συσκευής.
 - Μην τοποθετείτε τη συσκευή κοντά σε πηγές θερμότητας, φλόγα, ηλεκτρική μονάδα θέρμανσης ή πάνω σε ζεστό φούρνο. Μην τοποθετείτε τη συσκευή μέσα σε άλλη συσκευή.
 - Η παρούσα συσκευή επιτρέπεται να χρησιμοποιείται από παιδιά ηλικίας τουλάχιστον 8 ετών και από πρόσωπα με μειωμένες φυσικές και νοητικές ικανότητες καθώς και από πρόσωπα χωρίς εμπειρία και γνώση της συσκευής, αν διασφαλιστεί η εποπτεία ή η εκμάθηση χρήσης της συσκευής με τον ασφαλή τρόπο, έτσι ώστε οι σχετικοί κίνδυνοι να είναι γνωστοί. Τα παιδιά δεν επιτρέπεται να παίζουν με τη συσκευή.
 - Τα παιδιά χωρίς εποπτεία δεν επιτρέπεται να καθαρίζουν ή να συντηρούν τη συσκευή.
 - Τα παιδιά ηλικίας κάτω 3 ετών πρέπει να παραμένουν μακριά από τη συσκευή εκτός αν είναι υπό τη συνέχεια εποπτεία.
 - Τα τέκνα ηλικίας άνω 3 ετών και κάτω 8 ετών μπορούν να ενεργοποιούν τη συσκευή με την προϋπόθεση ότι αυτή είχε προγραμματιστεί σύμφωνα με τις κανονικές συνθήκες χρήσης και τα παιδιά διδάχθηκαν για τους κανόνες χρήσης της συσκευής με τον ασφαλή τρόπο και καταλαβαίνουν του

- κινδύνους. Τα παιδιά δεν επιτρέπεται να συνδέουν τη συσκευή στην ηλεκτρική ενέργεια, να ρυθμίζουν τη συσκευή ούτε να εκτελούν τις εργασίες συντήρησης της συσκευής.
- Πρέπει να είστε ιδιαίτερα προσεκτικοί όταν χρησιμοποιείτε τη συσκευή και όταν κοντά της βρίσκονται παιδιά ή ζώα συντροφιάς. Μην επιτρέπετε στα παιδιά να παίζουν με τη συσκευή.
 - Μην χρησιμοποιήσετε εύφλεκτα υλικά κοντά στη συσκευή.
 - Μην εκθέτετε τη συσκευή στη δράση των καιρικών συνθηκών (βροχή, ήλιος κλπ.) και μην τη χρησιμοποιήσετε σε συνθήκες αυξημένης υγρασίας (μπάνια, μουσκεμένα κάμπινγκ κλπ.).
 - Περιοδικά ελέγχετε την κατάσταση του καλωδίου τροφοδοσίας. Αν το μη αφαιρούμενο καλώδιο τροφοδοσίας υποστεί φθορές πρέπει να αντικατασταθεί από τον κατασκευαστή ή σε ένα εξειδικευμένο συνεργείο ή από τον εξουσιοδοτημένο αντιπρόσωπο με σκοπό να αποφύγετε ενδεχόμενο κίνδυνο.
 - Μην χρησιμοποιείτε τη συσκευή με χαλασμένο καλώδιο τροφοδοσίας, χαλασμένο φις ή όταν η συσκευή πέσει ή χαλάσει με οποιοδήποτε άλλο τρόπο ή όταν δεν λειτουργεί κατάλληλα. Μην επισκευάσετε τη συσκευή μόνοι σας.
 - Παραδώστε τη χαλασμένη συσκευή στην κατάλληλη υπηρεσία σέρβις με σκοπό να ελεγχθεί ή να επισκευαστεί.
 - Όλες οι επισκευές μπορούν να εκτελεστούν αποκλειστικά από τις εξουσιοδοτημένες υπηρεσίες σέρβις. Ακατάλληλα εκτελεσμένες επισκευές μπορεί να αποτελέσουν σημαντικό κίνδυνο για τον χρήστη της.
 - Χρησιμοποιείτε μόνο τα γνήσια αξεσουάρ για τη συσκευή ή τα αξεσουάρ που προτείνονται από τον κατασκευαστή. Το να χρησιμοποιήσετε τα αξεσουάρ που δεν προτείνονται από τον κατασκευαστή μπορεί να προκαλέσει βλάβες στη συσκευή

και να προκαλέσει κίνδυνο για τη χρήση της.

- Προειδοποίηση! Μην χρησιμοποιείτε αυτή τη συσκευή κοντά σε μπάνια, ντους, πισίνες και παρόμοιες δεξαμενές με νερό.
- Όταν χρησιμοποιείτε τη συσκευή στο μπάνιο, μετά το τέλος της χρήσης της βγάλτε το φιν από την πρίζα γιατί η μικρή απόστασή της από το νερό μπορεί να είναι επικίνδυνη ακόμη και όταν η συσκευή είναι απενεργοποιημένη.
-  ΠΡΟΣΟΧΗ: Μην καλύπτετε τη θερμάστρα και μην μπλοκάρτε με οποιοδήποτε τρόπο την είσοδο και την έξοδο αέρα.
- Μην χρησιμοποιείτε το προϊόν στα δωμάτια μικρότερα από 6m².
- Δεν επιτρέπεται να χρησιμοποιείτε τη θερμάστρα στα δωμάτια με υψηλή υγρασία όπως μπάνια, ντους κλπ.
- Πρέπει να τοποθετήσετε τη θερμάστρα στην απόσταση τουλάχιστον 50 cm από έπιπλα, κουρτίνες και άλλα αντικείμενα.
- Πάντα περιστρέφετε το πόμολο θερμοστάτη στην ελάχιστη βαθμίδα και απενεργοποιείτε τη θερμάστρα πριν να βγάλετε το φιν από την πρίζα.
- Παρατήρηση: Μην χρησιμοποιείτε τη θερμάστρα σε μικρά δωμάτια αν μέσα του βρίσκονται τα πρόσωπα που δεν είναι ικανά να βγαίνουν από εκεί μόνα τους, εκτός αν είναι υπό τη συνέχεια εποπτεία.
- Μην βάζετε κανένα αντικείμενο μέσα στις σχάρες εισόδου ή εξόδου της θερμάστρας.
- Η θερμάστρα σχεδιάστηκε για χρήση σε καλά μονωμένα δωμάτια ή σε χρήση από καιρό σε καιρό.
Αυτή η θερμάστρα γεμίζει με ακριβή ποσότητα ειδικού λαδιού. Επισκευές που απαιτούν άνοιγμα της δεξαμενής λαδιού επιτρέπεται να πραγματοποιούνται μόνο από τον

- κατασκευαστή ή τον τεχνικό αντιπρόσωπό του, με τον οποίον πρέπει να επικοινωνήσετε σε περίπτωση διαρροής λαδιού.
- Η θερμάστρα δεν πρέπει να τοποθετείται απευθείας κάτω από μια πρίζα.
 - Κατά την απόρριψη της θερμάστρας, τηρείτε τους κανονισμούς για την απόρριψη λαδιού. Μην πετάτε τη θερμάστρα μαζί με τα οικιακά απορρίμματα. Τηρείτε τους τοπικούς κανονισμούς σχετικά με τη διάθεση ηλεκτρικού εξοπλισμού και λαδιού.
 - Στα πρώτα λεπτά κατά την πρώτη χρήση, μπορεί να εμφανιστεί μια μυρωδιά καμένου. Αυτό είναι φυσιολογικό και πρέπει να φύγει γρήγορα.



Δήλωση

Δια του παρόντος η εταιρεία Blaupunkt Competence Center 2N-Everpol Sp. z o.o. δηλώνει ότι η παρούσα συσκευή είναι συμβατή με τις προϋποθέσεις και τις λοιπές σχετικές προβλέψεις της οδηγίας 2014/53 / ΕΕ. Μπορείτε να λάβετε την πλήρη δήλωση συμβατότητας από την ιστοσελίδα www.blaupunkt.com στην καρτέλα του προϊόντος.



Αν πάνω στη συσκευή βρίσκεται το σύμβολο του διαγραμμένου κάδου αυτό σημαίνει ότι το προϊόν καλύπτεται με τους κανονισμούς της ευρωπαϊκής οδηγίας 2012/19/EU. Πρέπει να εξοικειωθείτε με τις σχετικές απαιτήσεις του τοπικού συστήματος συγκέντρωσης απορριπτόμενου εξοπλισμού και υπολειμμάτων υλικού διάλυσης. Πρέπει να ακολουθήσετε τους τοπικούς κανονισμούς. Μην απορρίψετε το προϊόν μαζί με κανονικά οικιακά απορρίμματα. Η κατάλληλη απόρριψη παλιού προϊόντος προστατεύει από τα αρνητικά αποτελέσματα για το φυσικό περιβάλλον και την ανθρώπινη υγεία.

Πληροφορίες για την προστασία του περιβάλλοντος

Η συσκευασία περιέχει μόνο απαραίτητα στοιχεία. Προσπαθήσαμε πολύ να ξεχωριστούν εύκολα τα τρία συστατικά συσκευασίας: χαρτί (κουτί), αφρός πολυστερίνης (προστατευτικά μέσα στη συσκευασία) και πολυαιθυλένιο (σακούλες, προστατευτικό φύλλο). Η συσκευή κατασκευάστηκε από υλικά τα οποία μπορούν να ανακυκλωθούν και να χρησιμοποιηθούν ξανά μετά την αποσυναρμολόγησή τους. Πρέπει να ακολουθήσετε τους τοπικούς κανονισμούς σχετικά με τη διάθεση των υλικών συσκευασίας, μεταχειρισμένων μπαταριών και των περιττών συσκευών.



Το προϊόν κατασκευάστηκε από υλικά υψηλής ποιότητας και από συστήματα τα οποία μπορούν να ανακυκλωθούν και να χρησιμοποιηθούν ξανά.

Τεχνικά στοιχεία

Τάση: 220-240V~50Hz

Ισχύς: 2500W

Ζώνη Συχνοτήτων/Ισχύς Εξόδου: 2400-2483.5MHz / 17.19dBm

A - σώμα θερμάστρας

B - πάνελ χειρισμού

C - βάση με τροχούς

D - λαβή

E - αποθηκευτικός χώρος για

τηλεχειριστήριο

F - κεντρικός διακόπτης

G - μηχανισμός περιέλιξης καλωδίου

a) κουμπί διακόπτη

b) κουμπί επιλογής ισχύος/τρόπου λειτουργίας

c) κουμπί ρύθμισης θερμοκρασίας

d) κουμπί χρονοδιακόπτη

e) κουμπί «-»

f) κουμπί «+»

ΠΡΙΝ ΑΠΟ ΤΗΝ ΠΡΩΤΗ ΧΡΗΣΗ

Ανοίξτε τα πόδια με τους τροχούς στη βάση του θερμαντήρα, όπως φαίνεται στην εικόνα.

Τοποθετήστε τη θερμάστρα σε μια επίπεδη, σταθερή και ανθεκτική στη θερμότητα επιφάνεια.

ΧΡΗΣΗ ΤΗΣ ΣΥΣΚΕΥΗΣ

Συνδέστε τη θερμάστρα σε πηγή τροφοδοσίας. Ενεργοποιήστε τη συσκευή με τον κεντρικό διακόπτη (F). Δύο κουμπιά ανάβουν στο πάνελ χειρισμού: χρονοδιακόπτης και διακόπτης. Η συσκευή θα είναι στην κατάσταση αναμονής.

Για να ενεργοποιήσετε τη θερμάστρα πατήστε το κουμπί του διακόπτη.

Η θερμάστρα τίθεται σε λειτουργία Eco και η στοχευόμενη θερμοκρασία ρυθμίζεται στους 23 °C.

Αλλαγή θερμοκρασίας: Πατήστε το κουμπί αλλαγής θερμοκρασίας και στη συνέχεια πατήστε τα κουμπιά + ή - για να αλλάξετε την αναμενόμενη θερμοκρασία. Όταν ρυθμιστεί η επιθυμητή θερμοκρασία, η θερμάστρα θα τεθεί σε λειτουργία Eco. Η θερμοκρασία μπορεί να ρυθμιστεί στην περιοχή από 5-30° C.

Σημείωση: η τιμή θερμοκρασίας στην οθόνη δείχνει τη ρυθμισμένη αναμενόμενη θερμοκρασία. Αυτό δεν είναι μέτρηση της θερμοκρασίας περιβάλλοντος.

Αλλαγή λειτουργίας: Για να αλλάξετε τη λειτουργία θέρμανσης, πατήστε το κουμπί αλλαγής λειτουργίας:

Λειτουργία Eco -> Υψηλή ισχύς -> Μέση ισχύς -> Χαμηλή ισχύς. Στην λειτουργία Eco, η θερμάστρα θα ρυθμίσει την ισχύ στη θερμοκρασία περιβάλλοντος. Εάν χρησιμοποιηθεί ένας από τους τρόπους λειτουργίας σταθερής ισχύος, η συσκευή θα λειτουργήσει μόνο στο επιλεγμένο επίπεδο ισχύος και όταν επιτευχθεί η επιλεγμένη στοχευόμενη θερμοκρασία (προεπιλογή 23° C), θα απενεργοποιηθεί. Όταν η θερμοκρασία πέσει, η συσκευή θα αρχίσει να θερμαίνεται ξανά.

Λειτουργία Eco: Για να εκκινήσετε τη λειτουργία Eco, πατήστε το κουμπί τρόπου λειτουργίας μέχρι να ξεκινήσει η λειτουργία Eco.

Σε αυτή τη λειτουργία, η θερμάστρα θα ρυθμίσει την ισχύ θέρμανσης στη θερμοκρασία περιβάλλοντος. Όσο μικρότερη είναι η διαφορά μεταξύ της αναμενόμενης θερμοκρασίας και της θερμοκρασίας περιβάλλοντος, τόσο λιγότερη ενέργεια θα χρησιμοποιείται για τη θέρμανση του χώρου. Εάν υπάρχει μόνο ένας βαθμός διαφοράς, η θερμάστρα θα λειτουργεί σε κατάσταση χαμηλής κατανάλωσης και όταν η διαφορά είναι 3 βαθμούς, οθ θερμάστρα θα χρησιμοποιεί τη μέγιστη ισχύ. Λειτουργία καθυστερημένης εκκίνησης της θερμάστρας: Η θερμάστρα πρέπει να είναι σε κατάσταση αναμονής. Πατήστε το κουμπί χρονοδιακόπτη. Στην οθόνη εμφανίζονται το σύμβολο της ώρας (H) και η ώρα (0). Χρησιμοποιήστε τα κουμπιά + ή - για να επιλέξετε τον αναμενόμενο χρόνο καθυστέρησης ε νεργοποίησης του ψυγείου μεταξύ 1 και 24 ωρών. Αφού περάσει ο επιλεγμένος χρόνος, η συσκευή θα αρχίσει να θερμαίνεται.

Αφού ρυθμίσετε το χρονοδιακόπτη, μπορείτε να ρυθμίσετε τις παραμέτρους λειτουργίας της θερμάστρας χρησιμοποιώντας τα κουμπιά ρύθμισης θερμοκρασίας ή τα κουμπιά τρόπου λειτουργίας.

ΠΡΟΣΟΧΗ: Πρέπει να σημειωθεί ότι, χρησιμοποιώντας τη λειτουργία καθυστέρησης εκκίνησης της θερμάστρας, η συσκευή μπορεί να ενεργοποιηθεί όταν είναι εκτός εποπτείας. Τηρείτε πάντα όλες τις οδηγίες ασφαλείας για τη χρήση του προϊόντος.

Λειτουργία κλεισίματος της θερμάστρας με καθυστέρηση: Όταν η θερμάστρα λειτουργεί με έναν από τους τρόπους λειτουργίας, πατήστε το κουμπί του χρονοδιακόπτη. Στην οθόνη εμφανίζονται το σύμβολο της ώρας (H) και η ώρα (0). Χρησιμοποιήστε τα κουμπιά + ή - για να επιλέξετε τον αναμενόμενο χρόνο καθυστέρησης ενεργοποίησης του ψυγείου μεταξύ 1 και 24 ωρών. Μετά την παρέλευση του επιλεγμένου χρόνου, η συσκευή εισέρχεται σε κατάσταση αναμονής.

Κλειδώμα κουμπιών (child lock): Για να ενεργοποιήσετε το κλειδώμα κουμπιών πατήστε ταυτόχρονα το κουμπί αλλαγής τρόπου λειτουργίας και τον διακόπτη για 3 δευτερόλεπτα. Τα κουμπιά ασφαλείας θα κλειδωθούν από τυχαίο πάτημα των κουμπιών ελέγχου. Για να ξεκλειδώσετε το πάνελ χειρισμού, πατήστε το κουμπί αλλαγής τρόπου λειτουργίας και τον διακόπτη ταυτόχρονα για 3 δευτερόλεπτα. Απενεργοποίηση των ακουστικών σημάτων όταν πατάτε τα κουμπιά: Για να απενεργοποιήσετε τα ακουστικά σήματα κάθε φορά που πατάτε τα κουμπιά ελέγχου, πατήστε ταυτόχρονα τα κουμπιά + και - για 3 δευτερόλεπτα. Για να απενεργοποιήσετε αυτή τη λειτουργία, πιέστε ξανά τα κουμπιά + και - ταυτόχρονα για 3 δευτερόλεπτα. Τηλεχειριστήριο: Τα κουμπιά στο τηλεχειριστήριο αντιστοιχούν στα κουμπιά στο πάνελ χειρισμού και εκτελούν τις ίδιες λειτουργίες.

ΠΡΟΣΤΑΣΙΑ ΥΠΕΡΘΕΡΜΑΝΣΗΣ

Η θερμάστρα έχει προστασία υπερθέρμανσης, η οποία απενεργοποιεί αυτόματα τη συσκευή σε περίπτωση σοβαρής υπερθέρμανσης. Σε αυτήν την περίπτωση, αποσυνδέστε τη συσκευή από την παροχή ρεύματος, περιμένετε περίπου 30 λεπτά έως ότου κρυσώσει και αφαιρέστε οποιαδήποτε αιτία υπερθέρμανσης, π.χ. κάτι που καλύπτει το ψυγείο. Βεβαιωθείτε ότι η συσκευή, το καλώδιο και το βύσμα δεν έχουν υποστεί ζημιά. Εάν δεν υπάρχει ζημιά, συνδέστε ξανά τη συσκευή στην παροχή ρεύματος και ενεργοποιήστε τη σύμφωνα με τις οδηγίες. Εάν η θερμάστρα εξακολουθεί να μην ανάβει, επικοινωνήστε με την εξυπηρέτηση πελατών για βοήθεια.

ΣΥΝΤΗΡΗΣΗ ΚΑΙ ΚΑΘΑΡΙΣΜΟΣ

Κατά τη χρήση, η συσκευή πρέπει να καθαρίζεται τακτικά σύμφωνα με τις ακόλουθες οδηγίες:

1. Πριν από τον καθαρισμό, αποσυνδέστε τη συσκευή από την παροχή ρεύματος και αφήστε την να κρυσώσει.
2. Καθαρίστε απαλά την εξωτερική επιφάνεια και τον πίνακα ελέγχου της συσκευής με ένα υγρό πανί χωρίς χνούδι.
3. Εάν υπάρχει σκόνη στις σχισμές της συσκευής, συνιστάται να τα φυσήξετε με ηλεκτρική σκούπα ή ανεμιστήρα.
4. Μην χρησιμοποιείτε ισχυρά απορρυπαντικά, χημικά καθαριστικά ή διαλύτες.



ΕΦΑΡΜΟΓΗ ΓΙΑ ΤΗ ΔΙΑΧΕΙΡΙΣΗ ΤΗΣ ΣΥΣΚΕΥΗΣ

Για να μπορέσετε να χρησιμοποιήσετε την λειτουργία ελέγχου της συσκευής μέσω της εφαρμογής, είναι απαραίτητο να έχετε έναν εγγεγραμμένο λογαριασμό χρήστη στο σύστημα «Tuya Smart». Μπορείτε να κατεβάσετε την εφαρμογή από το κατάστημα Google Play ή το App Store. Μπορείτε επίσης να την αναζητήσετε χρησιμοποιώντας τον παρακάτω σύνδεσμο QR:



Μετά την εκκίνηση της εφαρμογής Tuya Smart, ο χρήστης θα κληθεί να συνδεθεί στην εφαρμογή ή να καταχωρήσει έναν λογαριασμό χρήστη σε αυτό το σύστημα.

ΕΠΑΝΑΦΟΡΑ ΤΩΝ ΡΥΘΜΙΣΕΩΝ ΤΗΣ ΣΥΣΚΕΥΗΣ ΚΑΙ ΔΗΜΙΟΥΡΓΙΑ ΝΕΑΣ ΣΥΝΔΕΣΗΣ

Για να συνδέσετε τη συσκευή στο τοπικό δίκτυο WiFi, επαναφέρετε τις ρυθμίσεις σύνδεσης WiFi. Η συσκευή θα πρέπει να βρίσκεται σε κατάσταση αναστολής λειτουργίας (ο κεντρικός διακόπτης λειτουργίας ενεργοποιημένος). Πατήστε ταυτόχρονα τα εξής 3 κουμπιά και κρατήστε τα πατημένα για περίπου 5 δευτερόλεπτα:    (λειτουργία, μείον, χρονοδιακόπτης). Η λυχνία WiFi θα αρχίσει να αναβοσβήνει γρήγορα, η συσκευή θα είναι έτοιμη προς αναζήτηση. ΠΡΟΣΟΧΗ: η συσκευή λειτουργεί μόνο με ασύρματα δίκτυα 2,4GHz. Το δίκτυο πρέπει να χρησιμοποιεί κρυπτογράφηση WPA2-PSK και πρωτόκολλο AES.

ΣΥΝΔΕΣΗ ΤΗΣ ΕΦΑΡΜΟΓΗΣ ΜΕ ΤΗ ΣΥΣΚΕΥΗ ΜΕΣΩ WIFI ΚΑΙ BLUETOOTH

Μετά την ενεργοποίηση της εφαρμογής, πατήστε το κουμπί «προσθήκη συσκευής». Μετά από περίπου 15 δευτερόλεπτα, η συσκευή θα πρέπει να αναγνωριστεί. Πατήστε το κουμπί για να συνεχίσετε την προσθήκη. Επιλέξτε ένα διαθέσιμο δίκτυο WiFi και εισαγάγετε τον αντίστοιχο κωδικό πρόσβασης. Πατήστε το κουμπί για να συνεχίσετε. Μετά από λίγο, θα πρέπει να εμφανιστεί ένα μήνυμα ότι η συσκευή προστέθηκε επιτυχώς.

ΣΥΝΔΕΣΗ ΤΗΣ ΕΦΑΡΜΟΓΗΣ ΜΕ ΤΗ ΣΥΣΚΕΥΗ ΜΕΣΩ WIFI

Μετά την ενεργοποίηση της εφαρμογής, πατήστε το κουμπί «προσθήκη συσκευής». Στη συνέχεια «Χειροκίνητη προσθήκη», επιλέξτε την ομάδα προϊόντων «μικρές συσκευές...» και στη συνέχεια το προϊόν «Θερμάστρα πετρελαίου». Στη συνέχεια, επιλέξτε ένα διαθέσιμο δίκτυο WiFi και πληκτρολογήστε τον κατάλληλο κωδικό πρόσβασης. Η εφαρμογή θα πρέπει να αποσυνδεθεί από το τρέχον δίκτυο WiFi, να συνδεθεί με τη συσκευή και να μεταβιβάσει τις παραμέτρους διαμόρφωσης. Η εφαρμογή θα πρέπει να επιστρέψει στο προηγούμενο δίκτυο. Μετά από λίγο, θα εμφανιστεί ένα μήνυμα ότι η συσκευή προστέθηκε επιτυχώς.

ΧΡΗΣΙΜΟΣ ΤΗΣ ΣΥΣΚΕΥΗΣ ΜΕΣΩ ΤΗΣ ΕΦΑΡΜΟΓΗΣ

Χρησιμοποιώντας τα κουμπιά + και -, μπορείτε να αλλάξετε την αναμενόμενη θερμοκρασία. Η εφαρμογή αναφέρει την τρέχουσα μετρούμενη θερμοκρασία και την καθορισμένη αναμενόμενη θερμοκρασία. Η εφαρμογή προσφέρει επίσης τα πλήκτρα:



ενεργοποίηση – ενεργοποιεί και απενεργοποιεί τη θερμάστρα



τύπος λειτουργίας – αλλάζει τον τρόπο λειτουργίας της συσκευής



άλλες ρυθμίσεις:

- κλειδωμα κουμπιών
- απενεργοποίηση των ήχων
- χρονοδιακόπτης, σε πόσες ώρες θα πρέπει να ενεργοποιηθεί η συσκευή
- χρονοδιακόπτης, σε πόσες ώρες θα πρέπει να απενεργοποιηθεί η συσκευή
- χρονοδιάγραμμα, το οποίο μας επιτρέπει να καθορίσουμε ποιες ημέρες της εβδομάδας και σε ποιες ώρες θα πρέπει να ενεργοποιείται και να απενεργοποιείται η συσκευή.

ΑΝΑΓΝΩΣΗ ΤΗΣ ΘΕΡΜΟΚΡΑΣΙΑΣ ΚΑΙ ΛΕΙΤΟΥΡΓΙΑ ΤΟΥ ΘΕΡΜΟΣΤΑΤΗ

Ο αισθητήρας θερμοκρασίας βρίσκεται στο εσωτερικό του πίνακα, στο κάτω μέρος του. Επειδή το εξάρτημα αυτό υπόκειται σε θέρμανση, η ένδειξη του αισθητήρα έχει αντισταθμιστεί. Σε περίπτωση που η συσκευή δεν έχει ζεσταθεί ή έχει τεθεί πρόσφατα σε λειτουργία, η συσκευή θα λειτουργεί σαν το περιβάλλον να ήταν πιο δροσερό. Πρόκειται για φυσιολογικό φαινόμενο. Η ένδειξη της θερμοκρασίας είναι ενδεικτική και όχι πλήρως ακριβής.

Важни информации

- Преди да започнете употреба на уреда, моля, прочетете инструкцията за експлоатация и се придържайте към указанията, посочени в нея. Производителят не отговаря за щети, причинени от използване на уреда по начин, несъответстващ на неговото предназначение или неправилното му обслужване. Запазете инструкцията за експлоатация, за да може да се ползва и по-късно при употреба на уреда.
- Уредът е предназначен за използване само в домакинството. Не го използвайте за други цели, различни от неговото предназначение.
- Уредът трябва да бъде включен само към хранващ контакт с характеристика, отговаряща на стойностите, посочени върху информационната таблица.
- Трябва да проверите, дали общата консумация на ток от всички устройства, свързани към стенния контакт не надвишава максималното натоварване на предпазителя.
- Ако използвате удължител, трябва да проверите, дали общата консумация на мощност от включеното към удължителя оборудване не надвишава натоварването на предпазителя. Кабелът на удължителя трябва да бъде разположен така, че да се избегне случайно дърпане и спъване.
- Не позволявайте на хранващия кабел да провисва над ръба на маса или рафт, или да допира до горещи повърхности.
- Уредът не е предназначен за управление с помощта на външен таймер, отделно дистанционно управление или друго оборудване, което може автоматично да включи уреда.

- Преди извършването на дейностите по поддръжка трябва задължително да изключите уреда от захранването.
- Винаги трябва да изключвате захранващия кабел като издърпате щепсела. Никога не бива да изключвате захранващия кабел дърпайки за кабела, тъй като това може да повреди щепсела или кабела, а в краен случай да доведе дори до смъртоносен токов удар.
- Не бива да оставяте включен към контакта уред без надзор.
- Не потапяйте уреда във вода или в друга течност.
- Уредът трябва да бъде редовно почистван съгласно препоръките, описани в раздел Почистване и поддръжка на уреда.
- Не поставяйте уреда в близост до източници на топлина, пламък, електрически отоплителен елемент или върху гореща фурна; Не поставяйте върху никакъв друг уред.
- Този уред може да бъде използван от деца над 8-годишна възраст и от лица с намалени физически и умствени възможности и лица без опит и познания, ако те са наблюдавани или са инструктирани относно използването на уреда по безопасен начин, така че да разбират свързаните с това опасности. Децата не бива да си играят с уреда. Децата не могат да почистват или да извършват дейности по поддръжка на уреда без надзор на възрастен.
- Деца под 3 годишна възраст трябва да се пазят далеч от уреда, освен ако не са под непрекъснат надзор на възрастен.
- Деца на възраст между 3 и 8 години могат да включват уреда при условие, че уредът е настроен съгласно нормалните условия на работа и децата са инструктирани за правилата за използването му по безопасен начин и

разбират евентуалните опасности. Децата не бива да свързват уреда към хранващата електрическа мрежа, да го регулират или да изпълняват дейности по поддръжка на уреда.

- Когато в близост до включения уред са намират деца или домашни животни, трябва да запазите особено внимание при работа с уреда. Децата не бива да си играят с уреда.
- Не използвайте уреда в близост до лесно запалими материали.
- Не излагайте уреда на въздействието на атмосферни фактори (дъжд, слънце и др.), нито не го използвайте в помещения с повишена влажност (баня, влажни бунгала).
- Периодично проверявайте състоянието на хранващия кабел. Ако хранващият кабел е повреден, той трябва да бъде сменен от представител на производителя или на специализиран ремонтен сервиз или от квалифицирано лице, за да се избегне опасност.
- Не използвайте уред с повреден хранващ кабел, щепсел или ако е бил изпуснат или повреден по друг начин, или ако не работи правилно. Не ремонтирайте самостоятелно уреда, тъй като това може да доведе до токов удар.
- Повредения уред трябва да предадете в съответен сервизен пункт за проверка и ремонт. Всички ремонти трябва да бъдат извършени само от оторизирани сервизни пунктове. Неправилно извършен ремонт може да причини сериозна опасност за потребителя.
- Използвайте само оригинални аксесоари или препоръчани от производителя. Използването на други аксесоари, различни от препоръчаните от производителя, може да доведе до повреда на уреда или да причини опасност за безопасната експлоатация.

-  **ВНИМАНИЕ:** Не бива да закривате нагревателя, както и по никакъв начин не бива да блокирате входящия и изходящия отвор на въздуха.
- Уредът не бива да се използва в помещения с повърхност по-малка от 6m^2 .
- Нагревателят не бива да се използва в помещения с повишена влажност на въздуха като: бани, душ-кабини и др.
- Нагревателят трябва да бъде разположен на разстояние минимум 50 cm от мебели, завеси и други обекти.
- Преди да извадите щепсела от електрическия контакт, винаги трябва да завъртите бутона на термостата на позиция минимум и да изключите нагревателя.
- Забележка: Не използвайте нагревателя в малки помещения, ако там се намират лица, които не са в състояние да напуснат самостоятелно помещението, освен ако не са под непрекъснат надзор.
- Не поставяйте никакви предмети във входната и изходната решетката на нагревателя.
- Този нагревател е проектиран за използване в добре термоизолирани помещения и е предвиден за по-рядка употреба.
- Този радиатор е пълен с прецизно количество специално масло. Ремонтите, които изискват отваряне на резервоара за масло, могат да се извършват само от производителя или от неговия сервизен представител, с който трябва да се свържете в случай на изтичане на масло.
- Не бива да поставяте радиатора в непосредствена близост до електрически контакт.
- При обезвреждане на радиатора трябва да спазвате разпоредбите, касаещи обезвреждането на масло. Не

изхвърляйте радиатора заедно с битовите отпадъци.

- Спазвайте действащите местни разпоредби за обезвреждане на електрическо и електронно оборудване.
- През първите няколко минути на използване може да се появи миризма на изгоряло. Това е нормално явление и би трябвало бързо да изчезне.



Декларация

С настоящото Blaupunkt Competence Center 2N- Everpol Sp. z o.o. декларира, че това устройство отговаря на изискванията и други приложими разпоредби на Директива 2014/53 / на ЕС. Пълната декларация за съответствие може да бъде намерена на www.blaupunkt.com в раздела за продукти.



Ако продуктът е означен със символ на зачеркната кофа за боклук, това означава, че продуктът е в съответствие с Европейската директива 2012/19/EU. Трябва да се запознаете с изискванията относно местното разделно събиране на излязлото от употреба електронно и електрическо оборудване. Да се следват действащите местни разпоредби. Този продукт не бива да се изхвърля заедно с битовите отпадъци. Правилното утилизиране на излезлия от употреба продукт ще предотврати потенциалните негативни ефекти върху природната среда и човешкото здраве.

Информации за защита на околната среда.

Опаковката съдържа само необходимите елементи. Положени са всички усилия за лесното отделяне на трите съставни елемента на опаковката: картон (кутия), пенополистирол (вътрешна защита) и полиетилен (пликове, защитен слой). Уредът е произведен от материали, които подлежат на рециклиране и повторно използване след демонтаж от специализирана фирма. Трябва да спазвате местните разпоредби за рециклиране на опаковъчните материали, изтощените батерии и излезлите от употреба устройства.



Уредът е произведен от висококачествени материали и подвъзли, които подлежат на рециклиране и повторно използване.

Технически данни

Напрежение: 220-240V~50Hz

Мощност: 2500W

Честотна Лента/Изходна Мощност:2400-2483.5MHz / 17.19dBm

A - корпус на радиатора	a) бутон за включване
B - панел за управление	b) бутон за избор на мощността/режима на работа
C - основа с колела	c) бутон за настройка на температурата
D - дръжка	d) бутон „таймер“
E - джоб за дистанционното управление	e) бутон „-“
F - главен бутон за включване	f) бутон „+“
G - прибиране на кабела	

ПРЕДИ ПЪРВОТО ИЗПОЛЗВАНЕ

Разположете краката с колелата върху основата на радиатора, както е показано върху фигурата. Поставете радиатора върху равна, стабилна и устойчива на висока температура основа.

УПОТРЕБА НА УРЕДА

Включете радиатора към източник на захранване. Включете уреда с помощта на главния бутон (F). Върху панела за управление ще светнат два бутона: таймер и бутон за включване. Уредът ще бъде в режим готовност.

За да включите радиатора, трябва да натиснете бутона за включване.

Радиаторът ще се включи в режим Еко, целевата температура е настроена на 23 °C.

Смяна на температурата: Натиснете бутона за смяна на температурата, след което с помощта на бутоните + или - сменете температурата на желаната стойност. След настройка на желаната температура радиаторът ще се превключи в режим Еко. Можете да настроите температурата в обхват 5-30°C.

Забележка: стойността на температурата върху дисплея показва настроената целева температура. Не представя измерената температура в околната среда.

Смяна на режима на работа: За да смените режима на греење, трябва да натискате бутона за смяна на режима на работа:

Режим еко -> Висока мощност -> Средна мощност -> Малка мощност. В режим еко радиаторът ще регулира мощността си спрямо околната температура. Ако се използва един от режимите на постоянна мощност, уредът ще работи само на избраното ниво на мощност и, когато достигне избраната целева температура (по подразбиране 23°C), ще се изключи. Когато температурата спадне, уредът отново ще започне да грее.

Режим еко: За да активирате еко режима, натискайте бутона на режима на работа, докато се активира еко режимът.

В този режим радиаторът ще регулира мощността на отопление спрямо температурата на околната среда. Колкото по-малка е разликата между целевата температура и околната температура, толкова по-малко енергия ще се използва за отопление на помещението. Ако разликата е само един градус, радиаторът ще работи в режим на ниска мощност, но когато разликата вече е 3 градуса, радиаторът ще използва максималната си мощност.

Функция включване на радиатора със закъснение: Радиаторът трябва да бъде в режим готовност. Натиснете бутон таймер. Върху дисплея ще се появи символът на часа (H) и времето (0). Използвайте бутоните + или -, за да изберете очакваното време за забавяне на включване на радиатора между 1 и 24 часа. След изтичане на зададеното време уредът ще започне да грее.

След настройката на таймера можете да зададете параметрите на работа на радиатора с помощта на бутона за настройка на температурата или режима на работа.

ЗАБЕЛЕЖКА: Трябва да се отбележи, че с помощта на функцията за закъснен старт на радиатора уредът може да се включи, когато е извън надзор. Винаги следва да спазвате всички указания за безопасност при експлоатацията на продукта.

Функция за изключване на радиатора със закъснение: Натиснете бутон таймер, когато

радиаторът работи в един от режимите на работа. Върху дисплея ще се появи символът на часа (H) и времето (O). Използвайте бутоните + или -, за да изберете очакваното време за забавяне на включване на радиатора между 1 и 24 часа. След изтичане на зададеното време, уредът ще премине в режим готовност.

Блокада на бутоните (child lock): За да задействате блокадата на бутоните, трябва в продължение на 3 секунди да натиснете едновременно бутон за смяна на режима на работа и бутон за включване. Ще се задейства блокадата на бутоните срещу случайно натискане. За да деблокирате контролния панел, трябва да натиснете едновременно бутон за смяна на режима и бутон за включване за 3 секунди.

Изключване на звуковите сигнали при натискане на бутоните: За да изключите звуковите сигнали при всяко натискане на бутоните за управление, натиснете едновременно бутоните + и - в продължение на 3 секунди. За да деактивирате тази функция, задръжте едновременно бутоните + и - за 3 секунди.

Дистанционно управление: Бутоните на дистанционното управление съответстват на бутоните в панела за управление и имат същите функции.

ЗАЩИТА СРЕЩУ ПРЕГРЯВАНЕ

Радиаторът е оборудван със защита срещу прегряване, която автоматично изключва уреда в случай на силно прегряване. В този случай изключете уреда от електрическата мрежа, изчакайте около 30 минути, докато се охлади и отстранете причината за прегряването - например нещо, което покрива радиатора. Уверете се, че уредът, кабелът и щепселът не са повредени. Ако няма повреди, свържете отново уреда към захранващата мрежа и го включете съгласно инструкцията. Ако радиаторът все още не се включва, трябва да се свържете с бюрото за обслужване на клиента, за да получите помощ.

ПОДДРЪЖКА И ПОЧИСТВАНЕ

По време на използване на уреда трябва редовно да го почиствате съгласно следните указания:

1. Преди почистване трябва да разедините уреда от захранването и да го оставите да се охлади.
2. Внимателно почистете външната повърхност и панела за управление на уреда с влажна кърпа, която не оставя влакна.
3. Ако между ребрата на уреда има прах, се препоръчва да ги почистите с прахосмукачка или духало.
4. Не използвайте детергенти, почистващи средства и разтворители със силно действие.



ПРИЛОЖЕНИЕ ЗА УПРАВЛЕНИЕ НА УСТРОЙСТВОТО

За да можете да ползвате приложението за управление на устройството, е необходимо да имате регистриран потребителски акаунт в системата "TuYa Smart". Приложението може да бъде изтеглено от магазина на Google Play или App Store. Можете също така да го потърсите, като използвате QR връзката по-долу:



След като стартира приложението TuYa Smart, потребителят ще бъде помолен да влезе в приложението или да регистрира потребителски акаунт в системата.

НУЛИРАНЕ НА НАСТРОЙКИТЕ НА УСТРОЙСТВОТО И СЪЗДАВАНЕ НА НОВА ВРЪЗКА

За да свържете устройството към местната WiFi мрежа, възстановете настройките за WiFi връзка. Устройството трябва да е в режим на готовност за работа (основният ключ на захранването е включен). Натиснете едновременно 3 бутона и задръжте за около 5 секунди:    (режим на работа, минус, таймер). Индикаторът за WiFi ще започне да мига бързо и устройството ще е готово за търсене.

ВНИМАНИЕ: устройството е съвместимо само с безжични мрежи 2,4 GHz. Мрежата трябва да използва шифроване WPA2-PSK и протокол AES.

СВЪРЗВАНЕ НА ПРИЛОЖЕНИЕТО С УСТРОЙСТВОТО ЧРЕЗ WIFI И BLUETOOTH

След като стартира приложението, натиснете бутона "добавяне на устройство". След около 15 секунди устройството ще бъде разпознато. Натиснете бутона , за да продължите добавянето. Изберете налична Wi-Fi мрежа и въведете съответната парола. Натиснете бутона , за да продължите. След малко трябва да се появи съобщение, че устройството е добавено успешно.

СВЪРЗВАНЕТО НА ПРИЛОЖЕНИЯТА КЪМ УСТРОЙСТВОТО С WI-FI

След като стартира приложението, натиснете бутона "Добавяне на устройство". В раздела "Ръчно добавяне" изберете продуктовата група "малки устройства..." и след това продукта "нагревател за масло". След това изберете налична Wi-Fi мрежа и въведете съответната парола. Приложението трябва да прекъсне връзката с текущата WiFi мрежа, да се свърже с устройството и да предаде параметрите на конфигурацията. Приложението трябва да се върне в предишната мрежа. След малко ще се появи съобщение, че устройството е добавено успешно.

УПРАВЛЕНИЕ НА УСТРОЙСТВОТО ЧРЕЗ ПРИЛОЖЕНИЕ

С помощта на бутоните + и - може да се променя желаната температура. Приложението ви информира за текущата измерена температура и за зададената желана температура. Приложението предоставя и съответните бутони:



превключвател за включване/изключване на нагревателя



режим на работа - променя режима на работа на устройството



други настройки:

- блокиране на бутони
- деактивиране на звуците
- таймер, за колко часа трябва да се стартира устройството
- таймер за това колко часа трябва да се изключи устройството
- график, който ви позволява да определите в кои дни от седмицата и в колко часа трябва да се включва и изключва устройството.

ОТЧИТАНЕ НА ТЕМПЕРАТУРАТА И РАБОТА НА ТЕРМОСТАТА

Температурният сензор е разположен вътре в панела, в долната му част. Тъй като този компонент е подложен на нагриване, показанията на сензора са компенсирани. В случай че уредът не е затоплен и е бил пуснат наскоро, той ще работи така, сякаш околната среда е по-хладна. Това е нормално явление. Отчитането на температурата е ориентировъчно и не е напълно прецизно.

Informatii importante

- Înainte de a utiliza aparatul citiți manualul de utilizare și urmați instrucțiunile cuprinse în acesta. Producătorul nu este răspunzător pentru daunele cauzate de utilizarea aparatului contrar destinației sau utilizării incorecte a acestuia. Vă rugăm să păstrați acest manual, pentru al putea folosi, de asemenea, în timpul utilizării ulterioare a produsului.
- Aparatul este utilizat numai pentru uz casnic. Nu utilizați în alte scopuri decât cele prevăzute.
- Aparatul trebuie conectat exclusiv la o priză cu caracteristici compatibile cu valorile înscrise pe plăcuța de identificare.
- Asigurați-vă că consumul total de energie al tuturor dispozitivelor conectate la priza de perete nu depășește sarcina maximă a siguranței.
- În cazul în care utilizați un cablu prelungitor, asigurați-vă că consumul total de energie al aparatului conectat la cablul prelungitor nu depășește parametrii de sarcină ai cablului prelungitor. Cablul prelungitor trebuie să fie aranjat astfel, încât să se evite tragerea sa accidentală și împiedicarea de acesta.
- Nu permiteți ca cablul de alimentare a aparatului să atârne pe marginea unei mese sau un raft, sau să atingă o suprafață fierbinte.
- Aparatul nu este proiectat pentru a fi controlat prin intermediul unui temporizator extern, a unei telecomenzi separate sau a altui echipament, care poate porni aparatul în mod automat.
- Înainte de efectuarea lucrărilor de întreținere trebuie să deconectați neapărat aparatul de la sursa de alimentare.
- Deconectând cablul de alimentare trebuie să trageți întotdeauna de ștecher. Niciodată nu trebuie să scoateți

cablul de alimentare din priză trăgând de cablu, deoarece priza sau cablul poate să se deterioreze sau în cazuri extreme se poate ajunge la o electrocutare soldată cu moartea.

- Nu lăsați echipamentul conectat la priză fără supraveghere.
- Nu scufundați aparatul în apă sau orice alt lichid.
- Dispozitivul ar trebui să fie curățat în mod regulat în conformitate cu recomandările descrise în secțiunea privind curățarea și întreținerea.
- Nu așezați aparatul în apropierea surselor de căldură, de flăcări, sau lângă un element de încălzire electric sau un cuptor fierbinte. Nu-l plasați pe nici un alt dispozitiv.
- Acest aparat poate fi folosit de copii cu vârsta de cel puțin 8 ani și de persoane cu capacități fizice și mentale limitate, și de persoane cu lipsă de experiență și cunoștințe, în cazul în care va fi asigurată o supraveghere adecvată sau va fi efectuată o instruire privind utilizarea aparatului într-un mod sigur, astfel încât, pericolele asociate cu acesta să fie ușor de înțeles.
- Copiii nu ar trebui să se joace cu aparatul. Copiii fără supraveghere nu trebuie să efectueze curățarea și întreținerea aparatului.
- Copiii cu vârsta sub 3 ani nu trebuie să se apropie de dispozitiv, cu excepția cazului în care sunt sub supraveghere constantă.
- Copiii cu vârsta de peste 3 ani și sub 8 ani pot porni dispozitivul, cu condiția ca acesta să fie setat în conformitate cu condițiile normale de utilizare, iar copiii au fost instruiți cu privire la utilizarea în siguranță a dispozitivului, înțelegând pericolele. Copiii nu trebuie să conecteze aparatul la electricitate, să seteze dispozitivul sau să efectueze întreținerea dispozitivului.
- Este necesară o prudență maximă atunci când utilizați

- aparatul în apropierea copiilor sau animalelor de companie.
- Nu permiteți copiilor să se joace cu aparatul.
 - Nu folosiți aparatul în apropierea materialelor inflamabile.
 - Nu expuneți aparatul la acțiunea condițiilor meteorologice (ploaie, soare, etc.) și nu-l utilizați în condiții de umiditate ridicată (băi, case de camping umede).
 - Verificați periodic starea cablului de alimentare. În cazul în care, cablul de alimentare ne deconectat se va deteriora, atunci acesta trebuie înlocuit la producător sau la un punct de service specializat sau de către o persoană calificată, pentru a evita pericolul.
 - Nu utilizați aparatul cu un cablu de alimentare, un ștecher deteriorat sau dacă a fost scăpat pe jos sau deteriorat în vreun alt mod sau funcționează defectuos. Nu reparați singuri aparatul, deoarece acest lucru poate provoca șoc electric.
 - Aparatul deteriorat trebuie dus la un centru de service corespunzător pentru verificare sau reparații. Orice reparații pot fi efectuate numai de punctele de service autorizate.
 - Reparația necorespunzătoare poate duce la un pericol serios pentru utilizator.
 - Utilizați numai accesorii originale la aparat sau recomandate de către producător. Utilizarea accesoriilor nerecomandate de producător poate duce la deteriorarea aparatului și punerea în pericol a siguranței de utilizare.
 -  **ATENȚIE:** Nu acoperiți radiatorul și nu blocați în nici un fel intrarea și evacuarea aerului.
 - Nu utilizați dispozitivul în spații mai mici de 6m².
 - Radiatorul nu poate fi utilizat în încăperi cu umiditate ridicată cum ar fi băile, dușurile, etc.
 - Radiatorul trebuie plasat la o distanță de cel puțin 50 cm de la mobilier, perdele și alte obiecte.

- Rotiți întotdeauna butonul termostatului la minim și opriți radiatorul înainte de a scoate ștecherul din priză.
- Atenție: Nu utilizați radiatorul în încăperi mici dacă există persoane care nu pot părăsi încăperea, cu excepția cazului în care sunt sub supraveghere constantă.
- Nu așezați obiecte în grilele de admisie sau de evacuare ale radiatorului.
- Acest radiator a fost proiectat pentru utilizare în încăperi bine izolate sau pentru utilizare ocazională.
- Acest radiator este umplut cu o cantitate determinată de ulei special. Reparațiile care necesită deschiderea rezervorului de ulei, pot fi efectuate numai de către producător sau reprezentantul său de service, care trebuie contactat în cazul unei scurgeri de ulei.
- Este interzis să se amplaseze radiatorul direct sub priza electrică de perete.
- La casarea radiatorului respectați reglementările privind eliminarea uleiului. Nu aruncați radiatorul împreună cu deșeurile menajere. Respectați reglementările locale privind eliminarea echipamentelor electrice și a uleiului.
- Timp de câteva minute după prima punere în funcțiune a radiatorului, poate apărea un miros de ars. Acesta este un fenomen normal și ar trebui să dispară repede.



Declarație

Prin prezenta Blaupunkt Competence Center 2N- Everpol Sp. z o.o. [SRL] declara că acest dispozitiv este în conformitate cu cerințele și alte dispoziții corespunzătoare ale directivei 2014/53 / UE. Declarația completă de conformitate poate fi obținută pe pagina www.blaupunkt.com n secția produsului.



Dacă pe aparat se află simbolul coș de gunoi barat, aceasta înseamnă că produsul care intră sub incidența Directivei Europene 2012/19/EU. Vă rugăm să consultați cerințele sistemului local de colectare a echipamentelor electrice și electronice uzate. Trebuie să procedați în conformitate cu reglementările locale. Se interzice aruncarea acestui produs împreună cu gunoiul menajer. Eliminarea corectă a produsului dumneavoastră vechi va preveni consecințe negative asupra mediului înconjurător și asupra sănătății umane.

Informații privind protecția mediului

Ambalajul include numai elementele necesare. Au fost depuse toate eforturile, pentru ca cele trei materiale care intră în componența ambalajului să fie ușor de separat: carton (cutie), spumă de polistiren (securitate interior) și polietilenă (pungi, folii de protecție). Aparatul este fabricat din materiale care pot fi supuse reciclării și reutilizării din nou după dezasambarea acestora de către o companie specializată. Respectați reglementările locale cu privire la depozitarea materialelor de ambalare, a bateriilor uzate și a echipamentelor inutile.



Produsul a fost fabricat din materiale și componente de înaltă calitate care pot fi supuse reciclării și utilizate din nou.

Date tehnice

Tensiunea: 220-240V~50Hz

Putere: 2500W

Banda De Frecventa/Putere De Iesire: 2400-2483.5MHz / 17.19dBm

- | | |
|--|--|
| A - corpul radiatorului | a) buton de pornire |
| B - panou de control | b) buton de selectare a puterii/modului de lucru |
| C - baza cu roți | c) buton de setare a temperaturii |
| D - mâner | d) buton „timer” |
| E - compartiment pentru depozitarea telecomenzii | e) buton „-” |
| F - comutator principal | f) buton „+” |
| G - înfășurător cablu | |

ÎNAINTE DE PRIMA UTILIZARE

Asamblați picioarele cu roți în baza radiatorului, conform schemei de pe figură.
Amplasați radiatorul pe o suprafață plană, stabilă și rezistentă la acțiunea căldurii.

UTILIZAREA APARATULUI

Conectați radiatorul la sursa de alimentare. Porniți dispozitivul cu comutatorul principal (F). Pe panoul de control se retroilluminează două butoane: timerul și comutatorul. Dispozitivul va fi în modul de așteptare.

Pentru a porni radiatorul, apăsați butonul de pornire.

Radiatorul va porni în modul Eco, temperatura țintă este setată la 23°C.

Modificarea temperaturii: Apăsați butonul de modificare a temperaturii, apoi apăsând butoanele + sau - modificați temperatura țintă. După ce temperatura țintă este setată, radiatorul se va comuta în modul Eco. Temperatura poate fi setată în intervalul 5-30°C.

Notă: valoarea temperaturii de pe afișaj indică temperatura țintă setată. Aceasta nu este măsurătoarea temperaturii ambiante.

Modificarea modului de lucru: Pentru a schimba modul de încălzire, apăsați butonul de modificare a modului de funcționare:

Modul Eco -> Putere ridicată -> Putere medie -> Putere mică. În modul Eco, radiatorul își va adapta puterea la temperatura ambiantă. În cazul în care se utilizează unul dintre modurile de putere constantă, dispozitivul va funcționa utilizând numai nivelul de putere selectat și, după ce temperatura țintă selectată (implicit 23°C) este atinsă, se va opri. Când temperatura scade, dispozitivul începe să încălzească din nou.

Modul Eco: Pentru a porni modul Eco, apăsați butonul modului de funcționare până când se activează modul Eco.

În acest mod, radiatorul își va adapta puterea de încălzire la temperatura ambiantă. Cu cât diferența dintre temperatura țintă și temperatura ambiantă este mai mică, cu atât mai puțină putere va fi utilizată pentru a încălzi încăperea. În cazul în care există doar un grad diferență, radiatorul va funcționa în modul de putere mică, iar atunci când diferența va fi deja de 3 grade, radiatorul va utiliza puterea maximă.

Funcția de pornire întârziată a radiatorului: Radiatorul trebuie să fie în modul de așteptare. Apăsați butonul „timer”. Simbolul orei (H) și timpul (0) apar pe afișaj. User the + or - buttons to select the expected switch-on-delay time of the radiator between 1 and 24 hours. După trecerea timpului selectat, dispozitivul va începe să încălzească.

După setarea timerului, puteți seta parametrii de funcționare ai radiatorului folosind butoanele de setare a temperaturii sau butoanele modului de funcționare.

NOTĂ: Trebuie să luați în considerare faptul că, utilizând funcția de pornire întârziată a radiatorului, dispozitivul poate fi pornit atunci când nu va fi supravegheat. Respectați întotdeauna toate instrucțiunile de siguranță privind utilizarea produsului.

Funcția de oprire întârziată a radiatorului: În cazul în care radiatorul funcționează într-unul dintre

modurile de lucru, apăsați butonul timer. Simbolul orei (H) și timpul (0) apar pe afișaj. User the + or - buttons to select the expected switch-on-delay time of the radiator between 1 and 24 hours. După trecerea timpului selectat, dispozitivul va intra în modul de așteptare.

Blocarea butoanelor (child lock): Pentru a activa blocarea butoanelor, mențineți apăsat simultan butonul de modificare a modului de lucru și comutatorul timp de 3 secunde. Butoanele de siguranță împotriva apăsării accidentale a butoanelor de comandă, vor fi blocate. Pentru a debloca panoul de control, mențineți apăsat simultan butonul de modificare a modului de funcționare și comutatorul timp de 3 secunde.

Dezactivarea semnalelor sonore la apăsarea tastelor: Pentru a dezactiva semnalele sonore de fiecare dată când sunt apăstate butoanele de control, mențineți apăsat simultan butoanele + și - timp de 3 secunde. Pentru a dezactiva această funcție, mențineți apăsat simultan din nou butoanele + și - timp de 3 secunde.

Telecomandă: Butoanele de pe telecomandă corespund celor de pe panoul de control și îndeplinesc aceleași funcții.

PROTECȚIE ÎMPOTRIVA SUPRĂÎNCĂLZIRII

Radiatorul este protejat împotriva supraîncălzirii, oprindu-se automat în caz de o supraîncălzire puternică. În acest caz, deconectați dispozitivul de la rețeaua electrică, așteptați aproximativ 30 de minute până se răcește și îndepărtați cauza posibilă de supraîncălzire, de exemplu, un obiect care acoperă radiatorul. Verificați dacă dispozitivul, cablul și ștecherul nu sunt deteriorate. Dacă nu există deteriorări, conectați dispozitivul din nou și porniți-l conform instrucțiunilor. Dacă radiatorul nu pornește în continuare, contactați serviciul clienți pentru a obține asistență.

ÎNȚREȚINERE ȘI CURĂȚARE

În timpul utilizării, dispozitivul trebuie curățat în mod sistematic conform următoarelor instrucțiuni:

1. Înainte de curățare, deconectați dispozitivul de la sursa de alimentare și lăsați-l să se răcească.
2. Curățați atent suprafața exterioară și panoul de control al dispozitivului cu o cârpă umedă, fără scame.
3. Dacă în fantele dispozitivului se află praf, se recomandă să le suflați cu un aspirator sau cu o suflantă.
4. Nu folosiți detergenți puternici, agenți chimici de curățat sau solvenți.

APLICAȚIA PENTRU DIRIJAREA DE LA DISTANȚĂ A DISPOZITIVELOR



Pentru a putea folosi funcția de control al dispozitivului prin intermediul aplicației, este necesar să aveți un cont de utilizator înregistrat în sistem „Tuya Smart”. Aplicația poate fi descărcată din Google Play sau App Store. De asemenea, îl puteți căuta folosind linkul QR:



La pornirea aplicației Tuya Smart, utilizatorului i se va cere să se conecteze la aplicație sau să înregistreze un cont de utilizator în acest sistem.

RESETAREA DISPOZITIVULUI ȘI CREAREA UNEI NOI CONEXIUNI

Pentru a conecta dispozitivul la rețeaua WiFi locală, resetați setarea conexiunii WiFi. Dispozitivul ar trebui să fie în modul de repaus (întrerupătorul principal de alimentare este pornit).

Apăsați simultan cele 3 butoane timp de aproximativ 5 secunde:    (mod de funcționare, minus, timer). LED-ul WiFi va clipi rapid, dispozitivul va fi gata pentru a fi căutat.

ATENȚIE: dispozitivul funcționează numai cu rețele wireless de 2,4 GHz. Rețeaua ar trebui să utilizeze criptarea WPA2 PSK și protocolul AES.

CONETAREA APLICAȚIEI CU DISPOZITIVUL PRIN INTERMEDIUL WIFI ȘI BLUETOOTH

La pornirea aplicației, apăsați butonul „adăugați dispozitiv”. După aproximativ 15 secunde, dispozitivul ar trebui să fie recunoscut. Apăsați butonul pentru a continua adăugarea. Selectați o rețea WiFi disponibilă și introduceți parola corespunzătoare. Apăsați butonul pentru a continua. După un timp, ar trebui să apară un mesaj că dispozitivul a fost adăugat corect.

CONETAREA APLICAȚIEI CU DISPOZITIVUL PRIN INTERMEDIUL WIFI

După pornirea aplicației, apăsați butonul „adăugați dispozitiv”. În secțiunea „Adăugați manual”, selectați grupul de produse „aparate mici...” și apoi produsul „radiator cu ulei”. Apoi selectați o rețea WiFi disponibilă și introduceți parola corespunzătoare. Aplicația ar trebui să se deconecteze de la rețeaua WiFi actuală, să se conecteze la dispozitiv și să treacă parametrii de configurare. Aplicația ar trebui să revină la rețeaua anterioară. După un timp, ar trebui să vedeți un mesaj care spune că dispozitivul a fost adăugat cu succes la aplicație.

CONTROLAREA DISPOZITIVULUI CU AJUTORUL APLICAȚIEI

Cu ajutorul butoanelor + i – puteți modifica temperatura preconizată. Aplicația vă informează despre temperatura curentă măsurată și temperatura așteptată setată.

Aplicația are și butoanele:



pornire – pornește și oprește radiatorul



mod de funcționare – modifică modul de funcționare al dispozitivului



alte setări:

- blocare butoane
- oprire sunet
- cronometru care arată peste câte ore trebuie să pornească dispozitivul
- cronometru care arată peste câte ore trebuie să se oprească dispozitivul
- un program care vă permite să definiți în ce zile ale săptămânii și la ce ore trebuie pornit și oprit dispozitivul.

CITIRE TEMPERATURĂ ȘI FUNCȚIONAREA TERMOSTATULUI

Senzorul de temperatură este amplasat în interiorul panoului, în partea inferioară a acestuia. Pe măsură ce acest element devine fierbinte, citirea senzorului a fost compensată. În cazul în care dispozitivul nu este încălzit, acesta a fost recent pus în funcțiune, dispozitivul va funcționa ca și cum împrejurimile ar fi mai răcoroase. Asta este normal. Citirea temperaturii este orientativă și nu este complet exactă.

Svarbi informacija

- Prieš pradėdant vartoti prietaisą perskaitykite vartojimo instrukciją ir veikti pagal joje esančias nuorodas. Gamintojas neatsako už žalas kilusias dėl neteisingo prietaiso vartojimo.
- Vartojimo instrukcija reikia pasilikti, kad galima būtų ją naudotis pagal poreikį ir vėliau.
- Prietaisas namų vartojimui. Nenaudoti ne pagal paskirtį.
- Prietaisą reikia prijungti tik prie lizdo pagal charakteristika specifikacijos lentelėje.
- Įsitinkinkite, kad bendras energijos suvartojimas visų prietaisų prijungtų prie sieninio lizdo neviršija maksimalios saugiklio apkrovos.
- Jei naudojate ilgintuvą įsitinkinkite, ar bendras prijungtų prie lygintuvo įrenginių galios suvartojimas neviršija ilgintuvo parametrų. Ilgintuvo kabelis turi būti padėtas taip, kad išvengtų atsitiktinių patraukimų ir užkliuvimų.
- Neleiskite, kad prietaiso maitinimo kabelis kabotų ant stalo ar lentynos briaunos arba kad liestų karštą paviršių.
- Prietaisas nėra skirtas valdyti su išoriniu laikmačiu, atskiru valdymo pultu ar kitu įrenginiu, kuris gali automatiškai įjungti prietaisą.
- Prieš priežiūros darbus reikia visada atjungti prietaisą nuo elektros šaltinio.
- Atjungiant maitinimo kabelį reikia visada ištraukti jį iš lizdo laikant už kištuko. Niekada negalima atjungti maitinimo kabelio traukiant už kabelio, nes taip galima sugadinti kištuką arba kabelį, kraštutiniais atvejais gali netgi sukelti mirtiną elektros šoką.
- Negalima palikti įjungto į lizdą prietaiso be priežiūros.
- Nemerkite prietaiso vandenyje ar kitame skystyje.
- Prietaisas turi būti reguliariai valomas pagal rekomendacijas

aprašytas dalyje: Prietaiso valymas ir priežiūra.

- Nedėkite prietaiso arti šilumos šaltinių, liepsnos, elektrinio šildomojo elemento ar ant karštos orkaitės. Nedėkite ant jokio kito prietaiso.
- Šį prietaisą gali naudoti vaikai ne mažiau kaip 8 metų ir fiziškai ir protiškaite riboti asmenys bei asmenys neturintys patirties ir nežinantys prietaiso, jei bus užtikrinta priežiūra ir mokymai apie saugų prietaiso naudojimą, taip kad susijusi su prekės naudojimu rizika būtų suprantama. Vaikai negali žaisti su prietaisu. Vaikai be priežiūros negali atlikti prietaiso valymo ar priežiūros.
- Vaikus iki 3 metų amžiaus reikia laikyti atokiau nuo prietaiso, nebent jie nuolat stebimi.
- Vaikai, vyresni nei 3 metų ir jaunesni nei 8 metų amžiaus, gali įjungti prietaisą, jei jis nustatytas pagal įprastines naudojimo sąlygas, ir vaikai buvo informuoti apie saugų prietaiso naudojimą ir supranta pavojų. Vaikai neturėtų prijungti prietaiso prie elektros, reguliuoti prietaiso ar atlikti techninę priežiūrą.
- Būkite itin atsargūs naudojant prietaisą, kai netoliese yra vaikai ar namų gyvūnai. Neleiskite vaikams žaisti su prietaisu.
- Nenaudoti prietaiso netoli degių medžiagų.
- Saugokite prietaisą nuo oro sąlygų veikimo (lietaus, saulės ir pan.) bei nenaudokite padidintos drėgmės sąlygose (vonios kambarys, drėgni vasarnamiai).
- Periodiškai tikrinkite maitinimo kabelio būklę. Jei neatjungiamas maitinimo kabelis bus sužalotas, tai turi būti jis iškaičiamas pas gamintoją ar specializuotame servise arba kvalifikuoto asmens dėl pavojaus išvengimo. Nenaudokite prietaiso su sugadintu maitinimo kabeliu, kištuku ar jei buvo

jis numestas ar sužalotas koku nors kitu būdu arba veikia netinkamai. Netaisykite prietaiso savarankiškai, nes tai gali sukelti elektros šoką. Sugadintą prietaisą atiduokite į atitinkamą servisą dėl patikrinimo arba taisymo. Visi taisymai gali būti atliekami tik autorizuotuose servisuose.

- Neatitinkamai atliktas taisymas gali sukelti vartotojui rimtą pavojų.
- Naudokite originalius arba gamintojo rekomenduojamus prietaiso priedus. Gamintojo nerekomenduojamų priedų naudojimas gali sukelti žalas bei pavojų.
-  DĖMESIO: Draudžiama uždengti šildytuvą ar bet koku būdu blokuoti oro įleidimą ir išleidimą.
- Nenaudokite prietaiso mažesnėse nei 6m² patalpose.
- Draudžiama naudoti šildytuvą patalpose, kuriose yra didelė drėgmė, pavyzdžiui vonios, dušo kabinos ir tt.
- Šildytuvą padėti bent 50 cm atstumu nuo baldų, užuolaidų ir kitų objektų.
- Visada persukite termostato jungiklį iki minimumo ir išjunkite šildytuvą prieš išimdami kištuką iš elektros lizdo.
- Dėmesio: Nenaudokite šildytuvo mažose patalpose, jei ten yra žmonių, kurie negali jos savarankiškai palikti, nebent jie nuolat stebimi.
- Nedėti į šildytuvo įleidimo ar išleidimo groteles jokių daiktų.
- Šis šildytuvus buvo sukurtas naudoti gerai termiškai izoliuotose patalpose arba retam naudojimui.
- Šis radiatorius užpildytas tiksliai specialios alyvos kiekiu.
- Remonto darbus, kuriuos atliekant reikia atidaryti alyvos baką, gali atlikti tik gamintojo arba jo remontų centro atstovas, su kuriuo reikia susisiekti, jei alyvas nutekės.
- Negalima statyti radiatoriaus tiesiogiai prie elektros lizdo.
- Atiduodant radiatorių į metalo laužą, laikykitės alyvos

šalinimo taisyklių. Negalima šalinti radiatoriaus kartu su buitinėmis atliekomis. Laikykitės vietinių su elektros įrangos ir alyvos utilizavimu susijusių taisyklių.

- Pirmą kartą panaudojus per kelias pirmąsias minutes gali atsirasti svilėsių kvapas. Tai normalus reiškinys ir turėtų greitai dingti.



Deklaracija

Šiuo Blaupunkt Competence Center

2N-Everpol Sp. z o.o. deklaruoja, kad šis įrenginys atitinka Direktyvos 2014/53 / ES reikalavimus ir kitas atitinkamas nuostatas. Visą atitiktą deklaraciją galite rasti interneto svetainėje www.blaupunkt.com gaminio skyriuje.



Jei prietaise yra perbrauktos šiukšliadėžės ženklas, reiškia tai, kad produktas apimtas 2012/19/EU direktyva. Reikia susipažinti su vietiniais reikalavimais dėl elektros ir elektronikos atliekų surinkimo. Reikia veikti pagal vietines taisykles. Nemeskite šio produkto kartu su kitomis namų apyvokos šiukšlėmis. Teisingas senų produktų šalinimas leidžia išvengti galimų neigiamų pasekmių aplinkai ir žmonių sveikatai.

Informacija dėl aplinkos apsaugos

Pakuotėje yra tik reikalingiausi elementai. Stengiamasi, kad trys sudėtinės pakuotės medžiagos būtų lengvai išskiriamos: kartonas (dėžutė), polistirolo putos (apsaugos viduje) ir polietilenas (krepšeliai, apsauginis lakštas). Prietaisas pagamintas iš medžiagų, kurias galima perdirbti ir vėl panaudoti po jų demontavimo specializuotose įmonėse. Laikykitės vietinių taisyklių dėl pakavimo medžiagų, panaudotų baterijų ir nereikalingų įrenginių šalinimo.



Produktas pagamintas iš aukštos kokybės medžiagų ir komponentų, kuriuos galima perdirbti ir vėl panaudoti.

Techniniai duomenys

Įtampa: 220-240V~50Hz

Galingumas: 2500W

Dažnių Juosta / Išėjimo Galia: 2400-2483.5MHz / 17.19dBm

- A - šildytuvo korpusas
- B - valdymo skydas
- C - pagrindas su ratais
- D - laikiklis
- E - nuotolinio valdymo pultelio laikymo skyrius
- F - pagrindinis jungiklis
- G - kabelio vyniotuvas
- a) įjungimo mygtukas
- b) galios/darbo režimo pasirinkimo mygtukas
- c) temperatūros nustatymo mygtukas
- d) laikmačio mygtukas
- e) mygtukas „-“
- f) mygtukas „+“

PRIEŠ PIRMĄ NAUDOJIMĄ

Paskleiskite kojas su ratukais šildytuvo pagrinde, kaip parodyta brėžinyje. Pastatykite šildytuvą ant lygaus, stabilaus, karščiui atsparaus paviršiaus.

ĮRENGINIO NAUDOJIMAS

Prijunkite šildytuvą prie maitinimo šaltinio. Įjunkite įrenginį pagrindiniu jungikliu (F). Valdymo skyde švies du mygtukai: laikmatis ir jungiklis. Įrenginys bus budėjimo režime.

Norėdami paleisti šildytuvą, paspauskite jungiklio mygtuką.

Šildytuvus įsijungs Eko režimu, nustatyta tikslinė temperatūra yra 23 °C.

Temperatūros pakeitimas: Paspauskite temperatūros keitimo mygtuką, tada paspauskite + arba - mygtukus, kad pakeistumėte norimą temperatūrą. Nustačius norimą temperatūrą, šildytuvus persijungs į Eko režimą. Temperatūrą galima nustatyti 5-30 °C.

Pastaba: ekrane rodoma temperatūros vertė tai nustatyta norima temperatūra. Tai nėra aplinkos temperatūros matavimas.

Darbo režimo pakeitimas: Norėdami pakeisti šildymo režimą, paspauskite darbo režimo keitimo mygtuką:

Eko režimas -> Didelė galia -> Vidutinė galia -> Maža galia. Eko režimu šildytuvus reguliuos galią pagal aplinkos temperatūrą. Jei naudojamas vienas iš pastovios galios režimų, įrenginys veiks tik esant pasirinktam galios lygiui ir išsijungs kai bus pasiekta pasirinkta tikslinė temperatūra (numatytoji 23 °C). Kai temperatūra nukrenta, įrenginys vėl pradeda šildyti.

Eko režimas: Norėdami įjungti eko režimą, spauskite darbo režimo mygtuką, kol įsijungs eko režimas. Šiuo režimu šildytuvus sureguliuos šildymo galią pagal aplinkos temperatūrą. Kuo mažesnis skirtumas tarp norimos temperatūros ir aplinkos temperatūros, tuo mažiau energijos bus sunaudota patalpai šildyti. Jei yra tik vieno laipsnio skirtumas, šildytuvus veiks mažos galios režimu, o kai skirtumas jau yra 3 laipsniai, šildytuvus naudos didžiausią galią.

Šildytuvo uždelsto paleidimo funkcija: Šildytuvus turi būti budėjimo režime. Paspauskite mygtuką „timer“ (laikmatis). Ekrane rodomas valandų simbolis (H) ir laikas (0). Mygtukais + arba - pasirinkite numatomą radiatoriaus įjungimo delsos laiką nuo 1 iki 24 valandų. Pasibaigus pasirinktam laikui, įrenginys pradės šildyti.

Nustať laikmatį, galite nustatyti šildytuvo veikimo parametrus temperatūros nustatymo mygtukais arba darbo režimo mygtukais.

DĖMESIO: Atkreipkite dėmesį į tai, kad naudojant šildytuvo uždelsto paleidimo funkciją, įrenginys gali įsijungti tada, kai jis bus neprižiūrimas. Naudodami gaminį visada laikykitės visų saugos nurodymų.

Šildytuvo uždelsto išjungimo funkcija: Kai šildytuvus veikia vienu iš darbo režimų, paspauskite laikmačio mygtuką. Ekrane rodomas valandų simbolis (H) ir laikas (0). Mygtukais + arba - pasirinkite numatomą radiatoriaus įjungimo delsos laiką nuo 1 iki 24 valandų. Pasibaigus pasirinktam laikui, įrenginys pereina į laukimo režimą.

Mygtukų užraktas (vaikų saugos užraktas): Norėdami suaktyvinti mygtukų užraktą, vienu metu 3 sekundes spauskite režimo keitimo mygtuką ir jungiklį. Mygtukai bus užrakinti, kas saugo nuo atsitiktinio valdymo mygtukų paspaudimo. Norėdami atrakinti valdymo pultą, dar kartą vienu metu 3

sekundes spauskite režimo keitimo mygtuką ir jungiklį.

Garsinių signalų spaudžiant klavišus išjungimas: Norėdami išjungti garsinius signalus kiekvieną kartą girdimus spaudžiant valdymo mygtukus, vienu metu 3 sekundes spauskite mygtukus + ir -. Norėdami išjungti šią funkciją, dar kartą vienu metu 3 sekundes spauskite + ir - mygtukus.

Nuotolinio valdymo pultelis: Nuotolinio valdymo pultelio mygtukai atitinka valdymo skydo mygtukams ir atlieka tas pačias funkcijas.

APSAUGA NUO PERŠILIMO

Radiatorius yra apsaugotas nuo peršilimo, kuris automatiškai išjungia įrenginį didelio peršilimo atveju. Tokiu atveju atjunkite įrenginį nuo elektros tinklo, palaukite maždaug 30 minučių, kol jis atvės, ir pašalinkite galimą peršilimo priežastį, pvz., radiatorius kažkuo pridengtas. Patikrinkite, ar įrenginys, laidas ir kištukas nepažeisti. Jei nėra pažeidimų, vėl įjunkite įrenginį ir įjunkite jį pagal instrukcijas. Jei radiatorius vis tiek neįsijungia, dėl pagalbos susisiekite su klientų aptarnavimo biuru.

PRIEŽIŪRA IR VALYMAS

Naudojimo metu įrenginį reikia reguliariai valyti laikantis šių nurodymų:

1. Prieš valydami, atjunkite įrenginį nuo maitinimo šaltinio ir leiskite jam atvėsti.
2. Švelniai nuvalykite išorinį įrenginio paviršių ir valdymo pultą drėgnu bepluoščiu skudurėliu.
3. Jei įrenginio plyšiuose yra dulkių, rekomenduojama jas prapūsti dulkių siurbliu ar pūstuvu.
4. Nenaudokite stiprių ploviklių, cheminių valiklių ar tirpiklių.



PROGRAMĖLĖ ĮRENGINIUI VALDYTI

Kad būtų galima naudotis įrenginio valdymo funkcija per programėlę, būtina turėti registruotą naudotojo paskyrą „Tuya Smart“ sistemoje. Programėlę galima atsisiųsti iš „Google Play“ arba „App Store“. Galima ją taip pat rasti naudojant toliau pateiktą QR nuorodą:



Paleidus programėlę „Tuya Smart“, naudotojo bus paprašyta prisijungti prie programėlės arba užregistruoti naudotojo paskyrą šioje sistemoje.

ĮRENGINIO NUSTATYMŲ ATKŪRIMAS IR NAUJO RYŠIO KŪRIMAS

Norėdami prijungti įrenginį prie vietinio Wi-Fi tinklo, iš naujo nustatykite Wi-Fi ryšio nustatymus. Prietaisas turi veikti miego režimu (pagrindinis maitinimo jungiklis įjungtas). Vienu metu paspauskite 3 mygtukus ir palaikykite juos nuspaustus apie 5 sekundes:    (darbo režimas, minusas, laikmatis). Wi-Fi šviesos diodas pradės greitai mirksėti, įrenginys bus paruoštas paieškai.

PASTABA: įrenginys veikia tik su 2,4 GHz belaidžiais tinklais. Tinklas turi naudoti WPA2-PSK šifravimą ir AES protokolą.

PROGRAMĖLĖS PRIJUNGIMAS SU ĮRENGINIU NAUDOJANT WI-FI IR „BLUETOOTH“

Paleidę programą paspauskite mygtuką „pridėti įrenginį“. Maždaug po 15 sekundžių prietaisas turėtų būti atpažintas. Norėdami tęsti pridėjimą, paspauskite mygtuką. Pasirinkite prieinamą Wi-Fi tinklą ir įveskite atitinkamą slaptažodį. Norėdami tęsti, paspauskite mygtuką. Po kurio laiko turėtų pasirodyti pranešimas, kad įrenginys tinkamai pridėtas.

PROGRAMĖLĖS PRIJUNGIMAS SU ĮRENGINIU NAUDOJANT WI-FI

Paleidę programą paspauskite mygtuką „Pridėti įrenginį“. Skiltyje „Pridėti rankiniu būdu“ pasirinkite prekių grupę „mažieji įrenginiai“, o po to – prekę „alyvinis šildytuvas“. Pasirinkite prieinamą Wi-Fi tinklą ir įveskite atitinkamą slaptažodį. Programa turėtų atsijungti nuo esamo Wi-Fi tinklo, prisijungti prie įrenginio ir perduoti konfigūracijos parametrus. Programėlė turėtų grįžti į ankstesnį tinklą. Po kurio laiko turėtų pasirodyti pranešimas, kad įrenginys tinkamai pridėtas.

ĮRENGINIO VALDYMAS NAUDOJANT PROGRAMĖLĘ

Norimą temperatūrą galima keisti naudojant „+“ ir „-“ mygtukus. Programėlė informuoja apie esamą išmatuotą temperatūrą ir nustatytą numatomą temperatūrą.

Programėlė taip pat siūlo šiuos mygtukus:



įjungiklis – įjungia ir išjungia šildytuvą



darbo režimas – pakeičia prekės darbo režimą



kiti nustatymai:

- mygtukų blokavimas
- garsų išjungimas
- įjungiklis su laikmačiu, nurodantis po kiek valandų įrenginys turėtų įsijungti
- išjungiklis su laikmačiu, nurodantis po kiek valandų įrenginys turėtų išsijungti
- grafikas, leidžiantis apibrėžti, kuriomis savaitės dienomis ir kokiu laiku įrenginys įsijungti ar išsijungti.

TEMPERATŪROS NUSKAITYMAS IR TERMOSTATO VEIKIMAS

Temperatūros jutiklis yra skydelio viduje, apatinėje jo dalyje. Šis elementas įkaista, todėl jutimo skaitymas buvo kompensuotas. Tuo atveju, jei įrenginys neįkaistas, buvo neseniai paleistas, prietaisas veiks taip, lyg aplinka būtų vėsesnė. Tai įprastas reiškinys. Temperatūros nuskaitymas yra orientacinis ir nėra visiškai tikslus.

Oluline info

- Enne seadme kasutamist lugege läbi kasutusjuhend ja järgige selles sisalduvaid juhiseid. Tootja ei vastuta seadme mitteotstarbekohase või ebaõige kasutamise tõttu tekkinud kahjude eest. Hoidke kasutusjuhend alles, et seda oleks võimalik kasutada ka toote hilisema kasutamise käigus.
- Seade on ette nähtud üksnes kodumajapidamises kasutamiseks. Mitte kasutada muul eesmärgil, mis ei vasta seadme otstarbele.
- Seade tuleb ühendada üksnes maandatud toitepesasse, mille andmed vastavad seadme andmesildile märgitud väärtustele.
- Kontrollige, kas kõikide seinakontakti ühendatud seadmete poolt kasutatud voolutarve ei ületa kaitsme maksimaalset koormust.
- Kui kasutate pikendusjuhet, tuleb kontrollida, kas pikendusjuhtmega ühendatud seadme koguvool ei ületa pikendusjuhtme koormuse parameetreid. Pikendusjuhtme kaabel tuleb juhtida nii, et vältida selle juhuslikku tõmbamist ja selle taha komistamist.
- Vältige seadme toitejuhtme rippumist üle laua või riulite servade ja selle kokkupuudet kuumade pindadega.
- Seade ei ole ette nähtud juhtimiseks välise viitlüliti, eraldi kaugjuhtimispuldi või muu seadme abil, mis võib seadme automaatselt välja lülitada.
- Enne hooldustööde alustamist tuleb alati seade toitevõrgust välja võtta.
- Toitekaabli eemaldamisel seinakontaktist tuleb seda alati tõmmata pistikust. Ärge võtke toitejuhet kunagi pesast kaablist tõmmates, kuna pistik või juhe võib saada kahjustada, äärmisel juhul võib see põhjustada isegi surmaga

lõppevat elektrilööki.

- Ärge jätke toitepesasse sisselülitatud seadet järelevalveta.
- Ärge pange seadet vette ega muude vedelikku.
- Seadet tuleb regulaarselt puhastada vastavalt punktis „Seadme puhastamine ja hooldus“ kirjeldatud juhisteile.
- Ärge pange seadet soojusallikate, leekide, elektriliste kütteelementide või kuumade ahju lähedale. Ärge pange seda mistahes muu seadme peale.
- Seda seadet tohivad kasutada lapsed alates 8. eluaastast ning piiratud füüsiliste ning vaimsete võimetega või vastavate kogemuste ja teadmisteta isikud juhul, kui nad tegutsevad järelevalve all või neid on juhendatud seadme ohutu kasutamise osas ja nad mõistavad sellega seotud ohtusid.
- Lapsed ei tohi seadmega mängida. Lapsed ei tohi seadet järelevalveta puhastada ega hooldada.
- Kui alla 3 aastased lapsed ei ole pideva järelevalve all tuleb neid seadmest eemal hoida.
- 3 aastast vanemad ja 8 aastast nooremad lapsed võivad seadet käivitada tingimusel, et see on paigaldatud kooskõlas normaalsete kasutustingimustega ja lapsed on seadme kasutuse ohutusreeglite suhtes instrueeritud ning mõistavad kasutamisega seotud ohtusid. Lapsed ei tohi seadet vooluvõrku ühendada, seda reguleerida ega hooldada.
- Olge eriti ettevaatlikud seadme kasutamisel, kui selle läheduses viibivad lapsed või koduloomad. Ärge laske lapsi seadmega mängida.
- Ärge kasutage seadet kergestisüttivate materjalide läheduses.
- Ärge jätke seadet ilmastikutingimuste mõju kätte (vihm, päike, etc.) ning ärge kasutage seda kõrgema niiskustasemega tingimustes (vannitoad, niisked suveelamud).

- Kontrollige toitejuhtme seisundit regulaarselt. Juhul, kui seadmega integreeritud toitejuhe on vigastada saanud, tuleb see välja vahetada tootja poolt või spetsiaalses remonditöökajas või kvalifitseeritud isiku poolt ohu vältimise eesmärgil.
- Ärge kasutage vigastatud toitejuhtmega, pistikuga seadet või seadet, mis on maha kukkunud või mistahes muul viisil vigastada saanud ega tööta korrektselt. Ärge parandage seadet omavoliliselt, kuna see võib põhjustada elektrilöögi ohtu. Kahjustatud seade tuleb viia vastavasse teeninduspunkti selle kontrollimise või remondi otstarbel.
- Mistahes parandustöid on lubatud teostada üksnes volitatud teeninduspunktid. Ebakorrektselt tehtud parandus võib kujutada endast kasutajale tõsist ohtu.
- Kasutage ainult seadme originaaltarvikuid või tootja poolt soovitatud tarvikuid. Tarvikute kasutamine, mida tootja ei soovita, võib põhjustada seadme kahjustumist ja ohustada kasutamisohtust.
-  **TÄHELEPANU:** Ärge katke termoventilaatorit kinni või blokeerige mingil muul viisil õhu sisenemis- ja väljumisavasid.
- Ärge kasutage seadet väiksemates kui 6m² ruumides.
- Ärge kasutage termoventilaatorit kõrge õhuniiskusega ruumides, nagu vannitoad, duširuumid, jne.
- Asetage kütteseade mööblist, kardinatest ja teistest esemetest vähemalt 50 cm kaugusele.
- Pöörake termostaadi lüliti alati miinimumasendisse ning enne pistiku eemaldamist pistikupesast lülitage kütteseade välja.
- Tähelepanu: Mitte kasutada seadet väikestes ruumides, kus on isikud, kes ei ole võimelised iseseisvalt ruumist lahkuma,

- või ei ole pideva järelevalve all.
- Öhuvoolu sisselaske või väljalaske võresse esemeid mitte asetada.
 - Radiaator on projekteeritud hästikõetud ruumides või mittesagedaks kasutuseks kasutamiseks.
 - See radiaator on täidetud spetsiaalse õli täpse kogusega.
 - Õlimahuti avamist nõudvaid parandusi võib teostada ainult tootja või tema teenindusesindaja, kellega tuleb õlilekke korral ühendust võtta.
 - Radiaatorit ei tohi paigutada vahetult elektripesa alla.
 - Radiaatori vanametalliks lammutamisel tuleb järgida õli utiliseerimise eeskirju. Mitte visata radiaatorit ära koos olmejäätmetega. Järgida elektriseadmete ja õli utiliseerimist puudutavaid kohalikke eeskirju.
 - Mõne minuti jooksul pärast esimest kasutust võib ilmnedä kõrbelõhn. See on normaalne nähtus ja peaks kiiresti taanduma.



Deklaratsioon

Blaupunkt Competence Center 2N-Everpol Sp. z o.o. teavitab käesolevaga, et seade vastab direktiivi 2014/53 / EL nõuetele ja selle muudele asjakohastele sätetele. Täielik vastavusdeklaratsioon asub leheküljel www.blaupunkt.com toote järjehoidjas.



Juhul, kui seadmel on läbikriipsutatud prügikasti sümbol, tähendab see, et toode on kooskõlas Euroopa direktiivi 2012/19/EU sätetega. Tutvuge elektri- ja elektroonikaseadmete jäätmete kohaliku kogumissüsteemi nõuetega. Tuleb tegutseda vastavalt kohalikele eeskirjadele. Antud toodet ei tohi kõrvaldada koos olmeprügiga. Kasutatud toote nõuetekohane utiliseerimine aitab vältida selle kahjulikku toimet keskkonnale ja inimtervisele.

Teave keskkonnakaitse kohta

Pakend sisaldab üksnes hädavajalikke elemente. Oleme teinud kõik meist sõltuva, et kolme pakendi koostisesse kuuluvat materjali: pappi (karp), vahtpolüstüreeni (sisekaitset) ja polüetüleenit (kotid, kattelõht) oleks lihtne eraldada. Seade on toodetud uuesti ringlussevõetavatest materjalidest, mida võib taaskasutada pärast nende lahtivõtmist professionaalse firma poolt. Järgige pakendimaterjalide, kasutatud akude ja seadmete utiliseerimist puudutavaid kohalikke eeskirju.



Toode on valmistatud kvaliteetsetest materjalidest ja komponentidest, mida on võimalik uuesti ringlusse võtta ja taaskasutada.

Tehnilised andmed

Pinge: 220-240V~50Hz

Võimsus: 2500W

Sagedusriba/Väljundvõimsus: 2400-2483.5MHz / 17.19dBm

A - radiaatori korpus	a) lüliti nupp
B - juhtpaneel	b) võimsuse/töörežiimi valimise nupp
C - ratastega alus	c) temperatuuri määramise nupp
D - käepide	d) nupp „timer“
E - kaugjuhtimispuldi salv	e) nupp „-“
F - pealüliti	f) nupp „+“
G - juhtmekerija	

ENNE ESIMEST KASUTUST

Paigaldada ratastega jalad radiaatori alusesse vastavalt joonisel antud skeemile. Asetada radiaator tasasele, stabiilsele ja kuumakindlale pinnale.

SEADME KASUTAMINE

Ühendada radiaator toiteallikaga. Lülitada radiaator pealülitiga (F) sisse. Juhtpaneelil taustvalgustatakse kaks nuppu: taimer ja lüliti. Seade on ooteseisundis.

Radiaatori käivitamiseks vajutada lüliti nuppu.

Radiaator käivitub Eco režiimis, sihttemperatuuriks on määratud 23 °C.

Temperatuuri muutmine: Vajutada temperatuuri muutmise nuppu, seejärel muuta nuppudega + või - soovitud temperatuurile. Pärast soovitud temperatuuri määramist lülitub radiaator Öko režiimi.

Temperatuuri võib määrata vahemikus 5-30 °C.

Tähelepanu: kuvaril näidatakse määratud soovitud temperatuur. See ei ole keskkonna temperatuuri mõõtetulemus.

Töörežiimi muutmine: Kütterežiimi muutmiseks vajutada töörežiimi muutmise nuppu:

Öko režiim -> Kõrge võimsus -> Keskmine võimsus -> Madal võimsus. Öko režiimi korral kohandab radiaator võimsuse keskkonna temperatuurile. Kasutades ühte püsivõimsuste režiimidest töötab seade ainult valitud võimsuse tasemel ja lülitub välja pärast sihttemperatuuri saavutamist (vaikimisi 23°C).

Temperatuuri langemisel hakkab seade uuesti kütma.

Öko režiim: Öko režiimi käivitamiseks vajutada töörežiimi nuppu kuni öko režiimi käivitumiseni.

Selles režiimis kohandab radiaator võimsuse keskkonna temperatuurile. Mida väiksem on soovitud ja keskkonna temperatuuri erinevus - seda madalamat võimsust ruumi kütteks kasutatakse. Kui vahe on ainult üks kraad, töötab radiaator madalal võimsusel, kui aga erinevus on juba 3 kraadi, kasutab radiaator maksimaalset võimsust.

Radiaatori viitkäivitamise režiim: Radiaator peab olema ooterežiimis. Vajutada taimeri nuppu. Kuvaril kuvatakse tunni sümbol (H) ja aeg (0). Kasutage + või - nuppe, et valida radiaatori eeldatav sisselülitamise viivitusae vahemikus 1 kuni 24 tundi. Valitud aja möödumisel hakkab seade kütma. Pärast taimeri seadistamist võib temperatuuri või töörežiimi nuppe kasutades määrata radiaatori tööparameetrid.

TÄHELEPANU: Tuleb arvesse võtta, et kasutades radiaatori viitstardi funktsiooni võib seade sisse lülituda mitte järelevalve all olles. Järgida alati toote ohutut kasutamist puudutavaid juhiseid.

Radiaatori viitväljalülitamise režiim: Radiaatori ühes töörežiimides töötamise ajal vajutada taimeri nuppu. Kuvaril kuvatakse tunni sümbol (H) ja aeg (0). Kasutage + või - nuppe, et valida radiaatori eeldatav sisselülitamise viivitusae vahemikus 1 kuni 24 tundi. Pärast valitud aja möödumist läheb seade ooterežiimi.

Nuppude lukustus (child lock): Nuppude lukustuse sisselülitamiseks vajutada 3 sekundi jooksul üheaegselt töörežiimi muutmise nuppu ja lülitit. Nupud lukustuvad, kaitstes sellega juhtnuppude juhusliku vajutamise eest. Juhtpaneeli vabastamiseks vajutada 3 sekundi jooksul üheaegselt töörežiimi muutmise nuppu ja lülitit.

Klahvivajutuse helisignaalide väljalülitamine: Juhtnuppude igakordse vajutuse helisignaalide väljalülitamiseks vajutada 3 sekundi jooksul üheaegselt + ja - nuppe. Selle funktsiooni väljalülitamiseks

hoida nuppe + ja - uuesti 3 sekundit.

Kaugjuhtimispuult: Kaugjuhtimispuuldi nupud vastavad juhtpaneeli nuppudele ja täidavad samasuguseid funktsioone.

ÜLEKUUMENEMISE KAITSE

Radiaator on varustatud ülekuumenemise vastase kaitsmega, mis seadme tugeva ülekuumenemise korral automaatselt välja lülitab. Sellisel juhul seadme ühendus vooluvõrguga katkestada, oodata umbes 30 minutit jahtumiseni ja kõrvaldada ülekuumenemise võimalik põhjus, nt miski katab radiaatorit. Kontrollida, et seade, juhe ja pistik poleks kahjustatud. Kahjustuste puudumisel ühendada seade tagasi ja lülitada see kooskõlas juhendiga sisse. Kui radiaator endiselt sisse ei lülitu tuleb abi saamiseks ühendust võtta klienditeenindusega.

HOOLDAMINE JA PUHASTAMINE

Kasutamise käigus tuleb seadet, kooskõlas järgnevate juhistega, korrapäraselt puhastada:

1. Katkestada enne puhastamist seadme ja toiteallika ühendus jning lasta sel jahtuda.
2. Puhastada seadme välised pinnad ja juhtpaneel ettevaatlikult niiske, mittenaarvendava lapiga.
3. Seadme piludes paikneva tolmu korral tuleb see tolmuimeja või puhuriga üle tömmata.
4. Ära kasuta kangeid pesuveidelikke, keemilisi puhastusvahendeid ega lahusteid.

DEVICE CONTROL APP

To be able to use the app control function for your device, you must have a registered user account in the "Tuya Smart" system. You can download this application from Google Play or App Store. You can also search for it using the QR link below:



After launching Tuya Smart, the user will be asked to log in to the app or register a user account with the system.

RESETTING DEVICE SETTINGS AND CREATING A NEW CONNECTION

To connect your device to the local WiFi network, reset the WiFi connection setting. The unit should be in sleep mode (main power switch on). Press the 3 buttons simultaneously and hold for approximately 5 seconds: * - (mode, minus, timer). When the WiFi indicator starts blinking fast, your device will be ready to be found.

NOTE: this device only works with 2.4GHz wireless networks. The network should use WPA2-PSK encryption and AES protocol.

CONNECTING APPLICATION TO YOUR DEVICE VIA WIFI AND BLUETOOTH

Once the application has started, press the 'add device' button. After about 15 seconds, your device should be found. Press the button to continue adding. Select an available WiFi network and enter correct password. Press the button to continue. After a while, a message should appear that the device has been added correctly.

DEVICE CONTROL VIA APP

Use the + and - buttons to change your desired temperature. The App displays the actual measured temperature and the set desired temperature.

The App also offers buttons:



on/off - switches the heater on and off



mode - changes the device operating mode



other settings:

- button lock
- switching off the sounds
- timer to set number of hours after which the unit will be started
- timer to set number of hours after which the unit will be stopped
- schedule to set days of week and times the unit will switch on and off.

TEMPERATURE READING AND THERMOSTAT OPERATION

The temperature sensor is located inside the panel, at its lower part. As this component heats up, the sensor reading is offset. When the device is cool or it has recently started up, the device will operate as if the surroundings were cooler. This is a normal phenomenon. The temperature reading is indicative and not fully accurate.

SVARĪGA INFORMĀCIJA

- Pirms šīs ierīces lietošanas izlasiet lietošanas pamācību un izpildiet iekšpusē sniegtos norādījumus. Ražotājs nav atbildīgs par jebkādiem bojājumiem, kas radušies šīs ierīces nepareizas lietošanas dēļ neatbilstoša apiešanās. Lūdzu, saglabājiēt šo rokasgrāmatu turpmākai lietošanai atsauce.
- Šī ierīce ir paredzēta tikai lietošanai mājās. Nelietot nevienam citam mērķiem.
- Ierīce jāpievieno tikai kontaktligzdai ar vērtībām atbilst vērtībām uz vērtējuma etiķetes.
- Ir nepieciešams pārbaudīt, vai kopējais strāvas patēriņš visiem ierīcēm, kas pievienotas sienas kontaktligzdai, nepārsniedz drošinātāju ķēdē.
- Ja izmantojat pagarinātāju, pārliedcinieties, vai kopējais elektrotīklam pievienotā aprīkojuma enerģijas patēriņš pagarinātājs nepārsniedz pagarinātāja jaudureitings. Pagarinātāji ir jāizkārto tā, lai izvairieties no pakļūšanas riska. Neļaujiet vadam karāties pāri malaivai pieskarieties karstai virsmai.
- Ierīce nav paredzēta vadībai, izmantojot ārēju ierīcītaimeris, atsevišķa tālvadības pults vai cits aprīkojums, kas var automātiski ieslēdziet ierīci.
- Pirms apkopes darbiem vienmēr atvienojiet ierīci nobarošanas avots.
- Atvienojot strāvas vadu no elektrības kontaktligzdas, turīettiikai aiz kontaktdakšas un uzmanīgi izņemiet kontaktdakšu. Nekad nevelciet kabeli, jo tas var sabojāt kontaktdakšu vai strāvas vadu.
- Strāvas vada vai kontaktdakšas bojājumi var izraisītelektriskās strāvas trieciena risks.

- Nekad neatstājiet izstrādājumu pievienotu strāvas avotambez uzraudzības.
- Nekad neievietojiet strāvas kabeli, kontaktdakšu vai visu ierīciūdeni vai citus šķidrumus. Ierīce ir jātīraregulāri ievērojot ieteikumus, kas aprakstītisadaļu par tīrīšanu un apkopi.
- Nenovietojiet ierīci tuvu siltuma avotiem, liesmām, t.skelektrisko sildelementu vai karstu cepeškrāsni. Nenovietojiet uz nevienascita ierīce.
- Šo aprīkojumu var lietot bērni vecumā no 8 gadiem untik ilgi, kamēr tiek nodrošināta uzraudzība. Cilvēki ar samazinātufiziskās vai garīgās spējas, kā arī cilvēki ar nējābūt iepriekšējai pieredzei šīs iekārtas lietošanāuzrauga un apzinās riskus. Instrukcijarokasgrāmata jāizmanto kā atsauce drošai lietošanaiiekārtas. Bērni nedrīkst spēlēt ar aprīkojumu.
- Bērniem bez nodrošinātas uzraudzības nevajadzētu ļautveikt iekārtu tīrīšanu un apkopi. Bērni, kas jaunāki par 3 gadiem, ir jātur prom, ja vien tas navnepārtraukti uzraudzīts.
- Bērniem vecumā no 3 gadiem un jaunākiem par 8 gadiem drīkstieslēdziet/izslēdziet ierīci, ja tā ir novietotavai uzstādīta paredzētajā parastajā darbības stāvoklī unviņiem ir dota uzraudzība vai norādījumi par tolietot ierīci drošā veidā un izprast riskusiesaistīti. Bērni vecumā no 3 gadiem un jaunāki par 8 gadiemnedrīkst pieslēgt, regulēt un tīrīt ierīci vai veiktlietotāju apkope.
- Lietojot to, jāievēro papildu piesardzības pasākumiierīci bērnu vai mājdzīvnieku klātbūtnē. Neļauj bērniem spēlēt ar ierīci.
- Nekad neizmantojiet produktu degošu vielu tuvumā.

- Nekad nepakļaujiet produktu atmosfēras iedarbībai, piemēram, tiešai saules gaismai vai lietum utt.. Nekad neizmantojiet produktu mitrā vietā apstākļi (piemēram, vannas istaba vai kempinga māja).
- Strāvas kabelis periodiski jāpārbauda, vai nav bojājumu.
- Ja strāvas kabelis ir bojāts, izstrādājums ir jānogādā profesionāla servisa vieta, kas jālabo vai jānomainanovērstu jebkādu apdraudējumu rašanos. Nekad neizmantojiet produktu ar bojātu strāvas kabeli vai tas ir nomests vai bojāts kādā citā veidā vai ja tas nedarbojas pareizi. Nemēģiniet pats salabot bojāto izstrādājumu, jo tas var izraisīt elektrošoks. Vienmēr atgrieziet bojāto ierīci uz profesionālu servisu, lai to salabotu. Visiem remontdarbiem vajadzētu veikt tikai pilnvaroti servisa speciālisti. Jebkurš veiktie nesankcionēti remontdarbi var radīt apdraudējumu lietotājam.
- Jāizmanto tikai oriģinālie aksesuāri, kā arī ražotāja ieteiktie piederumi. Izmantojot piederumi, kurus neiesakaražotājs var izraisīt ierīces bojājumus un var padarīt ierīci nedrošu lietošanai.
-  Piezīme: neaizsedziet ierīci un neaizsedziet sildītāja gaisa ieplūdes vai izplūdes atveres.
- Nelietot telpās, kuru platība ir mazāka par 6m².
- Nelietot vietās ar paaugstinātu mitrumu, vannas istabās, dušas utt.
- Atcerieties ievērot 50 cm attālumu no mēbelēm, aizkarus vai citus priekšmetus, lietojot sildītāju.
- Vienmēr pagrieziet termostata regulatoru līdz minimumam un pirms ierīces atvienošanas izslēdziet sildītāju.
- BRĪDINĀJUMS: Neizmantojiet šo sildītāju mazās telpās, atrodamas personas, kas nevar atstāt istabu ieslēgtas viņu pašu, ja vien netiek nodrošināta pastāvīga uzraudzība.

- Neievietojiet priekšmetus caur drošības režģi vai gaisa ieplūdes atverēm.
- Šis produkts ir piemērots tikai labi izolētām telpām vaineregulāra lietošana.
- Šis radiators ir piepildīts ar noteiktu daudzumu īpašas eļļas.
- Remontu, kam nepieciešama eļļas tvertnes atvēršana, drīkst veikt tikaiveic ražotājs vai tā servisa aģents. Lūdzueļļas noplūdes gadījumā sazinieties ar aģentu.
- Nenovietojiet radiatoru tieši zem strāvas kontaktligzdas.
- Izmetot radiatoru, ievērojiet noteikumus par eļļuiznīcināšana. Neizmetiet radiatoru kopā ar mājsaimniecībatkritumi. Ievērojiet vietējos noteikumus par elektrisko iekārtu un eļļas utilizācija.
- Pirmajā lietošanas reizē iekšpusē var rasties deguma smakapirmās pāris minūtes. Tā ir normāla parādība, un tai vajadzētu būtātri pazūd.



Atbilstība Ar šo

Blaupunkt kompetences centrs 2N-Everpol Sp. zo.o., paziņo, ka šis aprīkojums atbilstpamatprasība un citi attiecīgie noteikumiDirektīvas 2014/53/ES punktu.

Atbilstības deklarācija varvar iegūt produkta lapā vietnē www.blaupunkt.com.



Ja izstrādājumam ir pievienots šis pārsvītrotas atkritumu urnas simbols, tas nozīmē, ka uz produktu attiecas Eiropas Direktīva 2012/19/ES. Lūzdu, uzziniet par vietējo elektrisko un elektronisko izstrādājumu atsevišķas savākšanas sistēmu. Nolietotā ierīce ir jānogādā speciālajos savākšanas punktos, jo tajās ir bīstamās sastāvdaļas, kas var ietekmēt vidi. Neizmetiet šo ierīci kopējā atkritumu tvertnē.

Vides informācija

Visi nevajadzīgie iepakojumi ir izlaisti. Mēs esam centušies, lai iepakojums būtu viegli sadalāms trīs materiālos: kartons (kaste), putupolistirols (buferis) un polietilēns (maisīni, aizsargājoša putu loksne). Jūsu sistēma sastāv no materiāliem, kurus var pārstrādāt un izmantot atkārtoti, ja to demontē specializēts uzņēmums. Lūzdu, ievērojiet vietējos noteikumus par iepakojuma materiālu, izlietoto bateriju un vecā aprīkojuma utilizāciju.



Jūsu produkti ir izstrādāti un ražoti no augstas kvalitātes materiāliem un komponentiem,ko var pārstrādāt un izmantot atkārtoti.

Tehniskās specifikācijas

Spriegums: 220-240V~50Hz Jauda: 2500W

Frekvenču Josla/Izejas Jauda: 2400-2483.5MHz / 17.19dBm

A - sildītāja korpus	a) ieslēgšanas poga
B - vadības panelis	b) jaudas/darba režīma izvēles poga
C - pamatne ar riteņiem	c) temperatūras iestatīšanas poga
D - rokturis	d) poga taimeris
E - tālvadības pults kamera	e) poga -
F - galvenais ieslēdzis	f) poga +
G - kabeļa spole	

PIRMS PIRMĀS LIETOŠANAS

Novietojiet kājiņas ar riteņiem sildītāja pamatnē saskaņā ar shēmu zīmējumā.

Novietojiet sildītāju uz līdzenas, stabilas un karstumizturīgas virsmas.

IERĪCES IZMANTOŠANA

Pievienojiet sildītāju strāvas avotam. Ieslēdziet ierīci, izmantojot galveno ieslēdzi (F). Vadības panelī iedegsies divas pogas: taimeris un ieslēdzis. Ierīce būs gaidīšanas režīmā.

Lai ieslēgtu sildītāju, nospiediet slēdža pogu.

Sildītājs ieslēgsies Eco režīmā, mērķa temperatūra ir iestatīta uz 23°C.

Temperatūras maiņa: Nospiediet temperatūras maiņas pogu, pēc tam izmantojiet pogas + vai -, lai mainītu vēlamā temperatūru. Pēc vēlamās temperatūras iestatīšanas sildītājs pārslēgsies uz Eco režīmu. Var iestatīt temperatūru diapazonā no 5 līdz 30°C.

Piezīme: temperatūras vērtība displejā parāda iestatīto paredzamo temperatūru. Tas nav apkārtējās temperatūras mērījums.

Darbības režīma maiņa: Lai mainītu sildīšanas režīmu, nospiediet darbības režīma pogu:

Eko režīms -> Liela jauda -> Vidēja jauda -> Maza jauda. Eko režīmā sildītājs pielāgos savu jaudu apkārtējās vides temperatūrai. Ja tiek izmantots viens no pastāvīgās jaudas režīmiem, ierīce darbosies tikai ar izvēlēto jaudas līmeni un, kad tiks sasniegta izvēlētā mērķa temperatūra (pēc noklusējuma 23°C), tā izslēgsies. Kad temperatūra pazeminās, ierīce atkal sāk sildīt.

Eko režīms: Lai aktivizētu eko režīmu, nospiediet darbības režīma pogu, līdz aktivizējas eko režīms.

Šajā režīmā sildītājs pielāgos sildīšanas jaudu apkārtējās vides temperatūrai. Jo mazāka ir atšķirība starp paredzamo temperatūru un apkārtējās vides temperatūru, jo mazāk enerģijas tiks patērēts telpas apsildīšanai. Ja ir tikai viena grāda starpība, sildītājs darbosies ar mazas jaudas režīmā, savukārt, kad starpība jau ir 3 grādi, sildītājs izmantos savu maksimālo jaudu.

Aizkavētās sildītāja palaišanas funkcija: Sildītājam jābūt gaidīšanas režīmā. Nospiediet taimera pogu.

Displejā parādīsies stundu simbols (H) un laiks (0). Izmantojiet pogas + vai -, lai izvēlētos paredzamo radiatora ieslēgšanās aizkaves laiku no 1 līdz 24 stundām. Kad izvēlētais laiks ir pagājis, ierīce sāks sildīt.

Pēc taimera iestatīšanas var iestatīt sildītāja darbības parametrus, izmantojot temperatūras iestatīšanas vai darbības režīma pogas.

UZMANĪBU: Jāņem vērā, ka, izmantojot sildītāja aizkavētās palaišanas funkciju, ierīce var ieslēgties, kad tā ir ārpus uzraudzības. Vienmēr ievērojiet visus preces lietošanas drošības norādījumus.

AIZSARDZĪBA PRET PĀRKARST

Radiatoru ir aizsargāts ar aizsardzību pret pārkaršanu, kas automātiski izslēdz ierīci, ja tā intensīvi pārkarst. Tādā gadījumā atvienojiet ierīci no elektrotīkla, pagaidiet apm. 30 minūtes, lai radiators atdziest, un novērstu visus iespējamus pārkaršanas iemeslus, piemēram, kaut kas pārklāj radiatoru. Pārbaudiet, vai ierīcei, kabelim un kontaktdakšai nav bojājumu. Ja nav bojājumu ievērojiet, pievienojiet ierīci un ieslēdziet to saskaņā ar rokasgrāmatu. Ja radiatoram nav ieslēdziet, sazinieties ar klientu apkalpošanas dienestu, lai saņemtu palīdzību.

TĪRĪŠANA UN APKOPE

Lietošanas laikā regulāri tīriet ierīci saskaņā ar tālāk sniegtajiem norādījumiem. 1. Atvienojiet ierīci no strāvas avota un pirms tīrīšanas ļaujiet tai atdzist. 2. Uzmanīgi notīriet ierīces ārējo virsmu un vadības paneli ar mitru un neplūksnu drānu. 3. Ja ierīces spraugās ir putekļi, ieteicams tos izpūst ar putekļu sūcēju vai pūtējs. 4. Neizmantojiet spēcīgus mazgāšanas līdzekļus, ķīmiskos tīrīšanas līdzekļus vai šķīdinātājus.



LIETOJUMPROGRAMMA IERĪCES VADĪBAI

Lai ar lietojumprogrammu varētu izmantot ierīces vadības funkciju, nepieciešams reģistrēts lietotāja konts sistēmā Tuya Smart. Lietojumprogrammu var lejupielādēt no Google Play vai App Store. To var arī atrast, izmantojot tālāk norādīto QR saiti:



Pēc Tuya Smart lietojumprogrammas palaišanas lietotājam tiks lūgts pieteikties lietojumprogrammā vai reģistrēt lietotāja kontu šajā sistēmā.

IERĪCES IESTATĪJUMU ATĪESTATĪŠANA UN JAUNA SAVIENOJUMA VEIDOŠANA

Lai savienotu ierīci ar vietējo Wi-Fi tīklu, atiestatiet Wi-Fi savienojuma iestatījumus. Ierīcei jābūt miega režīmā (galvenais barošanas slēdzis ir ieslēgts). Vienlaicīgi nospiediet 3 pogas un turiet tās nospiestas apmēram 5 sekundes:    (darbības režīms, mīnuss, taimeris). Wi-Fi gaismas diode sāks ātri mirgot, ierīce būs gatava meklēšanai.

PIEZĪME: ierīce darbojas tikai ar 2,4 GHz bezvadu tīkliem. Tīklam jāizmanto WPA2-PSK šifrēšana un AES protokols.

LIETOJUMPROGRAMMAS SAVIENOŠANA AR IERĪCI, IZMANTOJOT WI-FI UN BLUETOOTH

Pēc lietojumprogrammas palaišanas nospiediet pogu pievienot ierīci. Pēc aptuveni 15 sekundēm ierīce ir jāatpazīst. Nospiediet pogu, lai turpinātu pievienošanu. Izvēlieties pieejamo Wi-Fi tīklu un ievadiet atbilstošo paroli. Lietojumprogrammai vajadzētu atvienoties no pašreizējā Wi-Fi tīkla, izveidot savienojumu ar ierīci un nodot konfigurācijas parametrus. Lietojumprogrammai ir jāatgriežas iepriekšējā tīklā. Pēc kāda laika jāparādās ziņojumam, ka ierīce tika pareizi pievienota.

LIETOJUMPROGRAMMAS SAVIENOŠANA AR IERĪCI, IZMANTOJOT WI-FI

Pēc lietojumprogrammas palaišanas nospiediet pogu pievienot ierīci. Sadaļā Pievienot manuāli atlasiet precu grupu mazās ierīces ... un pēc tam precī eļļas sildītājs. Pēc tam atlasiet pieejamo Wi-Fi tīklu un ievadiet atbilstošo paroli. Lietojumprogrammai vajadzētu atvienoties no pašreizējā Wi-Fi tīkla, izveidot savienojumu ar ierīci un nodot konfigurācijas parametrus. Lietojumprogrammai ir jāatgriežas iepriekšējā tīklā. Pēc kāda laika jāparādās ziņojumam, ka ierīce tika pareizi pievienota.

IERĪCES VADĪBA, IZMANTOJOT LIETOJUMPROGRAMMU

Var mainīt vēlamo temperatūru, izmantojot pogas + un -. Lietojumprogramma informē par pašreizējo izmērīto temperatūru un iestatīto paredzamo temperatūru.

Lietojumprogramma piedāvā arī pogas:



slēdzis – ieslēdz un izslēdz sildītāju



darbības režīms – maina ierīces darbības režīmu



citi iestatījumi:

- pogu bloķēšana
- skaņu izslēgšana
- laika ieslēdzis, pēc cik stundām ierīcei jāieslēdzas
- laika izslēdzis, pēc cik stundām ierīcei jāizslēdzas
- grafiks, kas ļauj definēt, kurās nedēļas dienās un kādos laikos ierīce jāieslēdz un jāizslēdz.

TERMOSTATA TEMPERATŪRAS NOLASĪŠANA UN DARBĪBA

Temperatūras sensors atrodas paneļa iekšpusē, tā apakšējā daļā. Šis elements iesilda, tāpēc sensora nolasījums tika kompensēts. Gadījumā, ja ierīce nav iesildīta, tā tika nesen palaista, ierīce darbosies tā, it kā apkārtne būtu vēsāka. Tā ir normāla parādība. Temperatūras rādījums ir orientējošs un nav pilnīgi precīzs.



Competence Center

2N-Everpol Sp. z o.o.
ul. Puławska 403A
02-801 Warsaw, Poland
phone: +48 22 688 08 00
e-mail: info@everpol.pl
www.blaupunkt.com

W przypadku pytań lub problemów
prosimy o kontakt z naszym serwisem.
In case of questions or problems
please contact our service.
Tel. 00 48 22 688 08 33
E-mail: sda@blaupunkt.pl

Wszelkie prawa zastrzeżone. Wszystkie nazwy marek są zarejestrowanymi
znakami towarowymi należącymi do odpowiednich podmiotów.
Dane i parametry techniczne mogą ulec zmianie bez wcześniejszego uprzedzenia.

All rights reserved. All brand names are registered trademarks of their
respective owners. Specifications are subject to change without prior notice.

Enjoy it.