

HIDROWASH-1000
HIDROLAVADORA DE ALTA PRESIÓN

MANUAL DE INSTRUCCIONES



Enjoy it.

IMPORTA, DISTRIBUYE, GARANTIZA

Argentina: Importa, distribuye y garantiza Someco Electronics S.A. CUIT: 30-70217915-3
Reconquista 336 - Piso 6 OF-65 - (C1003ABH) - CABA - República Argentina
Tel.: (54-11) 4655-3333

Brasil: Importado e distribuido por SOMEKO Ind. Com. Import. Export. Ltda. CNPJ: 01.872.488/0001-00 Origen China. Validade: Indeterminada.

Chile: Importa, distribuye y garantiza Electronica Megatel SA (Someco Andina), Porvenir 140, Santiago Centro - Chile. contacto@somecoandina.cl



PRECAUCIÓN:

Lea las instrucciones antes de usar la máquina



INTRODUCCIÓN:

Su herramienta tiene muchas características que harán su trabajo más rápido y fácil. Seguridad, comodidad y confiabilidad fueron tenidos como prioridad para el diseño de esta herramienta, lo que hace más fácil el mantenimiento y la operación.

FUNCIÓN

Una hidrolavadora sirve para limpiar, de manera rápida y efectiva, una gran variedad de superficies, además, permite tener un gran ahorro de agua durante su utilización, exige menos esfuerzo para el usuario y protege el medio ambiente.

PROPÓSITO

La hidrolavadora de alta presión está diseñada para limpiar vehículos, máquinas, edificios, fachadas, etc. Destinadas a uso doméstico.

SIMBOLOS



Símbolo de alerta de seguridad

V

Voltios



Lea el manual de usuario

A

Amperes



No dirigir chorro de agua contra personas, animales o equipos eléctricos de ningún tipo ni a la máquina en sí.

min.

Minutos



Máquina no apta para la conexión a la red de agua Potable

RPM

Revoluciones por minuto



Use protección ocular

no

Velocidad en vacío



Use protección auditiva



Corriente alterna



Use protección respiratoria



Corriente continúa



Use casco de seguridad



Clase II



Use botas de seguridad



Terminales de conexión a tierra



Use guantes de seguridad



Riesgo eléctrico

Hz

Hertz

W

Watts

INSTRUCCIONES DE ENSAMBLADO

Coloque la lavadora tan cerca como sea posible del suministro de agua.

La lavadora debe ser usada de pie en un entorno seguro y estable.

Desembalar el aparato (póngase en contacto con su distribuidor inmediatamente si al desembalar el aparato, descubre que se produjo daño durante el transporte).

ACCESORIOS DE MONTAJE

Conectar el tubo de agua al abastecimiento de agua y a la entrada de la carcasa.

Colocar el soporte de pistola y gancho para el cable de la máquina.

Apriete los tornillos.

CONEXIÓN DE AGUA

Por favor, consulte los datos técnicos sobre los requerimientos de la fuente de agua.

Tenga en cuenta las regulaciones de la institución proveedora de agua.

RESPETAR las instrucciones de la empresa local de distribución de agua. La hidrolavadora se puede conectar directamente a la red de agua potable sólo si en el tubo de alimentación hay un dispositivo antirretorno.

La manguera de suministro de entrada debe tener un diámetro interno compatible con la entrada de agua a la máquina y una longitud apropiada y además deberá ser reforzada.

La temperatura máxima del suministro de agua debe ser de 50 °C.

• La máquina una vez funcionando, realiza proceso de succión, verifique siempre que la red de agua está habilitada para evitar succión en vacío, de lo contrario podría dañar el aparato.

IMPORTANTE:

La hidrolavadora tiene que funcionar con agua limpia. Agua sucia o con arena, productos químicos corrosivos, disolventes, provocan graves daños a la hidrolavadora.

CONEXIÓN A LA RED DE ALIMENTACIÓN ELÉCTRICA

La hidrolavadora debe conectarse a la red de alimentación eléctrica con una instalación que respete las normas y leyes vigentes.

Comprobar que los datos de la placa de identificación correspondan a los de la red de distribución eléctrica.

Asegurarse que el aparato ese apagado antes de conectar a la red eléctrica

IMPORTANTE:

La conexión de suministro eléctrico debe ser hecha por un electricista calificado y cumplir con IEC 60364-1. Se recomienda que el suministro eléctrico a esta máquina incluya un dispositivo de corriente residual que interrumpa el suministro si la corriente de fuga a tierra excede los 30 mA durante 30 ms o un dispositivo que pruebe el circuito a tierra.

⚠ El cable de alimentación debe estar protegido contra aplastamientos accidentales.

⚠ El uso de cualquier aparato eléctrico exige el respeto de algunas reglas fundamentales:

- No tocar el aparato con manos o pies mojados o húmedos.
- No usar el aparato con los pies descalzos o con indumentos no apropiados.
- No tirar del cable de alimentación o del aparato para desenchufar de la toma de corriente.

INSTRUCCIONES DE OPERACIÓN

• Abra el suministro de agua.

• Presione el gatillo durante unos segundos para permitir que escape el aire y para la descarga de presión residual de la manguera.

NOTA: El motor funciona solo cuando se opera el gatillo.

• Ajuste la boquilla de pistola.

⚠ No ajuste la boquilla mientras aprieta el gatillo.

⚠ Antes de volver a utilizar, lavar por completo con agua natural. El anticongelante puede dañar la pintura, por lo que debe asegurarse que no haya restos de anticongelante en el sistema antes de usar nuevamente la máquina.

• Llenar el depósito de detergente con un agente de limpieza adecuado. (solo en caso de contar con depósito de detergentes)

- Cuando deje de utilizar el aparato, cerrar y bloquear el gatillo de la pistola de pulverización, para evitar encender accidentalmente la pistola.
- Se puede generar fuerza de contragolpe de alta presión en la pistola de pulverización al abrir el gatillo de la pistola, por lo que se debe sostener firmemente la lanza.

MANTENIMIENTO

Para asegurar un buen rendimiento, chequee y limpie los filtros de detergente y succión periódicamente.

Limpie la boquilla con la herramienta incluida. Remueva la lanza de la pistola y remueva cualquier suciedad o tierra del agujero de la boquilla y enjuague.

ALMACENAMIENTO Y TRASPORTE

Desconecte todas las piezas de la hidrolavadora y guarde de forma correcta.

Guardar la hidrolavadora sin restos de agua en su interior.

Transporte la maquina teniendo en cuenta el peso de esta, el cual se encuentra en la tabla de datos técnicos.

USO Y CUIDADO DE LA MÁQUINA

- Use mordazas o alguna otra manera práctica para asegurar y apoyar la hidrolavadora en una plataforma estable. Sostener la maquina con las manos o contra su cuerpo es inestable y puede generar pérdida de control.
- No extralimite las funciones de la máquina. Úsela según la aplicación adecuada. La máquina correcta realizara mejor y de manera más segura el trabajo para el cual fue diseñada.
- Realice el mantenimiento a la máquina. Las herramientas correctamente mantenidas, con sus bordes filosos y limpios, tienen menos probabilidad de empaste y son más fáciles de controlar.
- Chequee si hay una mala alineación o un empaste de partes móviles, rotas o cualquier otra condición que pueda afectar la operación de la máquina. Si hay daños, repárelos antes de usarla. Muchos accidentes son causados por maquinas con un mantenimiento pobre.
- Use solo los accesorios del modelo correspondiente. Utilizar accesorios de otras máquinas puede resultar peligroso.
- No altere o use mal la máquina, fue construida con precisión y cualquier alteración o modificación no especificada se considera un mal uso y puede resultar en una condición riesgosa.
- Es recomendable que use un dispositivo de seguridad adecuado, tal como un interruptor térmico y diferencial cuando esté usando equipos eléctricos.
- Almacene la maquina fuera del alcance las máquinas eléctricas fuera del alcance de niños o cualquier persona que no esté capacitada para su uso. Las herramientas son peligrosas en manos de personas no capacitadas.

SEGURIDAD ELÉCTRICA

- Evite el contacto del cuerpo con las superficies descargadas a tierra tales como tubos, radiadores y refrigeradores. Hay un aumento de riesgos de descarga eléctrica si su cuerpo es descargado a tierra.
- No exponga la maquina a la lluvia o a condiciones de humedad. La entrada de agua a la maquina aumentara el riesgo de descarga eléctrica.
- No abuse del cable. Nunca use el cable para llevar la herramienta o el cargador ni tire de este para sacarlo del toma corriente. Mantenga el cable lejos del calor, aceite, bordes filosos o partes móviles. Reemplace los cables dañados inmediatamente. Los cables dañados incrementan los riesgos de descarga eléctrica.
- Cuando esté usando la máquina al aire libre, use un prolongador para exteriores marcado con "W-A" o "W". Estos están pensados para trabajar en exteriores y reduce el riesgo de descarga eléctrica.
- Si el cable de alimentación está dañado, debe ser reemplazado por el fabricante, su agente de servicio o personas calificadas de manera similar para evitar riesgos.
- Los enchufes de las herramientas deben coincidir con el tomacorriente, no las modifique bajo ninguna forma.
- No utilice adaptadores para herramientas eléctricas con toma a tierra. Los enchufes no modificados y tomacorrientes que encajen correctamente reduce el riesgo de choque eléctrico.

SEGURIDAD PERSONAL



- Manténgase alerta, mire lo que está haciendo y use el sentido común cuando esté usando la máquina. No la use cuando esté cansado o bajo la influencia de drogas, alcohol o medicación. Un momento de desatención mientras opera la máquina puede tener como resultado una lesión seria.
- Siempre use equipo de seguridad: protección ocular, marcara para polvo, zapatos de seguridad antideslizantes, casco o protección auditiva. Use la ropa guantes y calzados adecuados, que no le queden flojos, esto permitirá un mejor control de la herramienta en situaciones inesperadas.
- No use joyería y contenga su pelo. Mantener vestimenta, guantes y pelo lejos de las partes móviles, evitara accidentes por atrapamiento.
- Evite el arranque accidental. Asegúrese de que el interruptor este en la posición de apagado antes de conectar la batería. Llevar la máquina con el dedo del interruptor encendido podría ocasionar accidentes.
- Antes de conectar el cargador a una fuente de energía (tomacorrientes, salida, etc.), asegúrese que el voltaje de provisión sea el mismo que el mencionado en la placa de la herramienta. Una fuente de potencia mayor a la especificada para la máquina puede ocasionar lesiones serias tanto para el usuario como para la máquina.

NORMAS ESPECÍFICAS DE SEGURIDAD

- Si llueve no utilizar la máquina en aire libre. PELIGRO DE CORTOCIRCUITO.
- No tocar el enchufe ni la toma corriente con las manos mojadas. PELIGRO DE ELECTROCUCIÓN.
- Controlar que la hidrolavadora posea la placa de matrícula con los datos; en caso contrario, advertir al revendedor. Las hidrolavadoras sin placa NO tienen que utilizarse nunca ya que son anónimas y potencialmente peligrosas. PELIGRO DE ACCIDENTE.
- No manipular ni variar el calibrado de la válvula de regulación. PELIGRO DE EXPLOSIÓN.
- No modificar el diámetro del chorro del cabezal. PELIGROSA ALTERACION DEL FUNCIONAMIENTO.
- No dejar la hidrolavadora sin vigilancia. PELIGRO DE ACCIDENTE.
- Todas las partes conductoras tienen corriente deben protegerse contra chorros de agua. PELIGRO DE CORTOCIRCUITO.
- Conectar la hidrolavadora sólo a una fuente de electricidad con conexión a tierra. PELIGRO DE ELECTROCUCIÓN.
- La alta presión puede provocar el rebote de algunos elementos. Por lo tanto, es necesario usar vestidos y gafas de protección. PELIGRO DE LESIONES.
- No dirigir chorro de agua contra personas, animales o equipos eléctricos de ningún tipo. PELIGRO DE ACCIDENTE Y ELECTROCUCION
- Antes de efectuar trabajos en la hidrolavadora, hay que desenchufarla. PELIGRO DE PUESTA EN MARCHA ACCIDENTAL.
- Debido al retroceso, cuando se tira de la palanca hay que empuñar energéticamente la pistola. PELIGRO DE LESIONES.
- Descargar la presión residual antes de desconectar el tubo de la hidrolavadora. PELIGRO DE LESIONES.
- Controlar periódicamente la hidrolavadora antes de usarla; en especial verificar el apriete de los tornillos y el buen estado de los componentes de la máquina. Verificar que no haya piezas rotas o desgastadas. PELIGRO DE ACCIDENTE.
- Mantener a las personas y a los animales a una distancia mínima de seguridad de 15 m. PELIGRO DE LESIONES.
- Mantenga su área de trabajo limpia y bien iluminada. PELIGRO DE ACCIDENTES.
- No use la máquina en atmósferas explosivas, tales como presencia de líquidos inflamables, gases o polvo. La herramienta puede generar chispas. PELIGRO DE INCENDIO
- Mantenga a los observadores, niños y visitantes lejos de la maquina mientras la está operando. Las distracciones pueden causar pérdida de control. PELIGRO DE ACCIDENTE.
- Cables o tambores deben encontrarse completamente desenredados para prevenir el sobrecalentamiento del cable. Giros inesperados de la herramienta pueden generar lesiones al cuerpo. PELIGRO DE LESIONES.
- En caso de accidente o daño, apague y desconecte inmediatamente la máquina.
- Mantenga una distancia mínima de 30 cm cuando utilice el chorro para limpiar superficies pintadas para evitar daños.
- Esta máquina no debe ser utilizada por personas (incluidos niños) con capacidades físicas, sensoriales o mentales reducidas, o por falta de experiencia y conocimiento.
- Los niños deben ser supervisados para que no jueguen con el aparato.
- El ruido provocado por la máquina puede dañar el oído, utilice siempre protección auditiva.
- Las vibraciones representan un riesgo, ya que pueden producir en el organismo daños específicos en función de la zona del cuerpo en donde se traspasan las vibraciones. Para evitar daños a la salud, genere ciclos cortos de funcionamiento.

ADVERTENCIAS

- ⚠ ADVERTENCIA** Esta máquina ha sido diseñada para usarse con el agente de limpieza suministrado o recomendado por el fabricante. El uso de otros agentes de limpieza o productos químicos puede afectar negativamente la seguridad de la máquina.
- ⚠ ADVERTENCIA** Durante el uso de limpiadores de alta presión, se pueden formar aerosoles. La inhalación de aerosoles puede ser peligrosa para la salud.
- ⚠ ADVERTENCIA** Los chorros de alta presión pueden ser peligrosos si están sujetos a un mal uso. El chorro no debe dirigirse a personas, equipos eléctricos vivos ni a la máquina en sí.
- ⚠ ADVERTENCIA** No use la máquina dentro del alcance de las personas a menos que lleven ropa protectora.
- ⚠ ADVERTENCIA** No dirija el chorro contra usted u otras personas para limpiar la ropa o el calzado.
- ⚠ ADVERTENCIA** Riesgo de explosión: no rocíe líquidos inflamables.
- ⚠ ADVERTENCIA** Los limpiadores de alta presión no deben ser utilizados por niños o personal no capacitado.
- ⚠ ADVERTENCIA** Las mangueras, accesorios y acoplamientos de alta presión son importantes para la seguridad de la máquina. Use solo mangueras, accesorios y acoplamientos recomendados por el fabricante.
- ⚠ ADVERTENCIA** Para garantizar la seguridad de la máquina, utilice únicamente piezas de repuesto originales del fabricante o aprobadas por el fabricante.
- ⚠ ADVERTENCIA** El agua que ha fluído a través de dispositivos de prevención de reflujo se considera no potable.
- ⚠ ADVERTENCIA** Retirar el enchufe de la toma de corriente antes de realizar la limpieza, mantenimiento o reemplazo de piezas.
- ⚠ ADVERTENCIA** No utilice la máquina si un cable de alimentación o partes importantes de la máquina están dañados.
- ⚠ ADVERTENCIA** Los cables de extensión inadecuados pueden ser peligrosos. Si se usa un cable de extensión, debe ser adecuado para uso en exteriores, y la conexión debe mantenerse seca y despejada del suelo. Se recomienda que esto se lleve a cabo mediante un carrete de cable que mantenga el enchufe al menos a 60 mm del suelo.
- ⚠ ADVERTENCIA** Apague siempre el interruptor de desconexión de la red eléctrica cuando deje la máquina desatendida.
- ⚠ ADVERTENCIA** Dependiendo de la aplicación, se pueden usar las boquillas blindadas para la limpieza a alta presión, lo que reducirá drásticamente la emisión de aerosoles hidratados. Sin embargo, no todas las aplicaciones permiten el uso de dicho dispositivo. Si las boquillas blindadas no son aplicables para la protección contra aerosoles, puede ser necesaria una máscara respiratoria de clase FFP 2 o equivalente, dependiendo del entorno de limpieza.
- ⚠ ADVERTENCIA** el enchufe macho de conexión debe ser conectado solamente a un enchufe hembra de las mismas características técnicas del enchufe macho en materia.

COMPONENTES DE LA HIDROLAVADORA

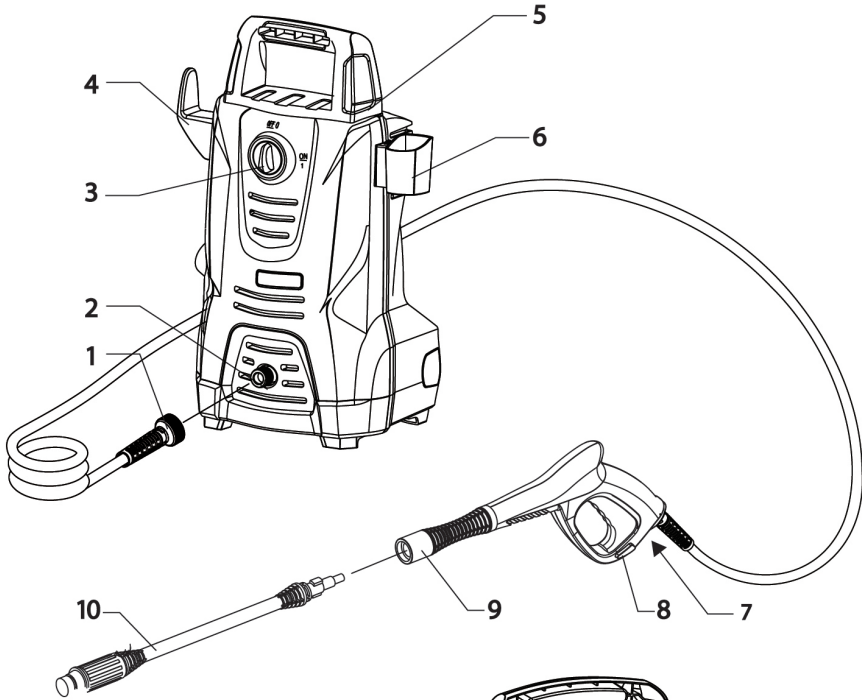

1. Conector de suministro de agua
2. Salida de agua
3. Interruptor de encendido/apagado
4. Soporte para enrollar cable de alimentación
5. Asa/manija de transporte
6. Soporte para pistola de alta presión
7. Bloqueo de manguera
8. Bloqueo de gatillo
9. Salida pistola de gatillo
10. Lanza de rociado con boquilla ajustable

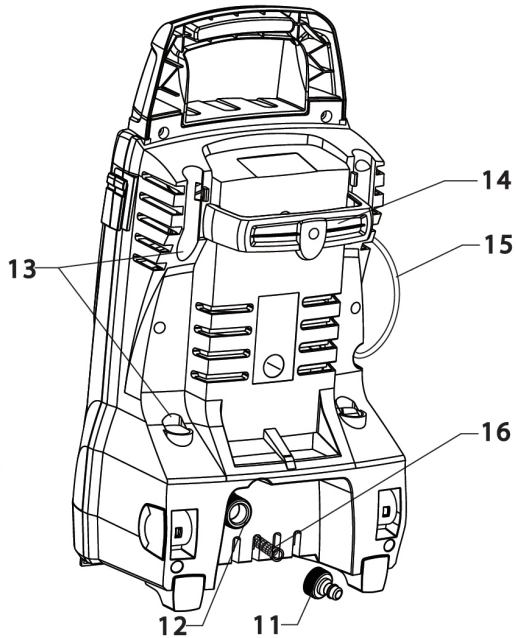

11. Acoplamiento del suministro de agua
12. Entrada del suministro de agua
13. Soporte para lanza
14. Soporte para pistola de alta presión
15. Cable de alimentación
16. Filtro

REFERENCIAS

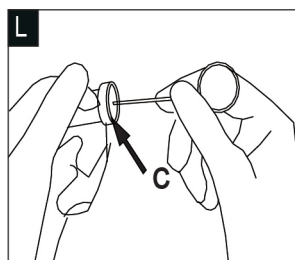
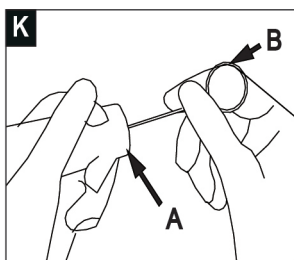
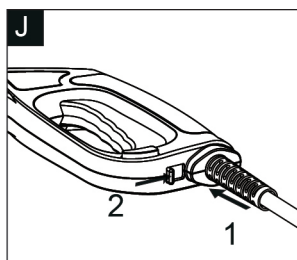
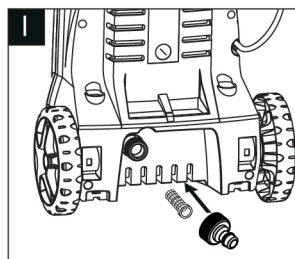
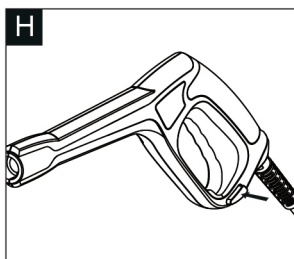
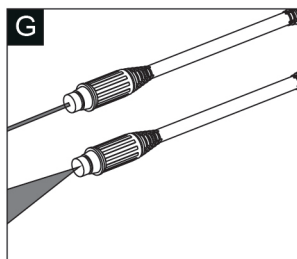
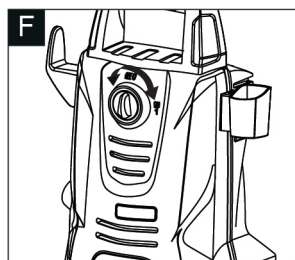
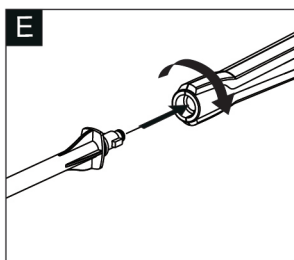
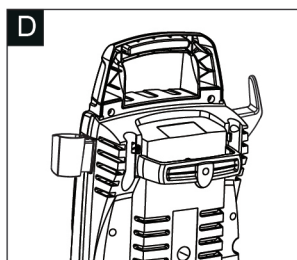
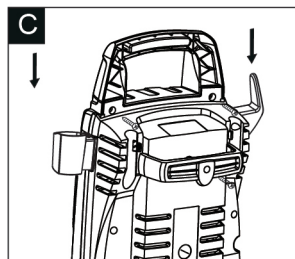
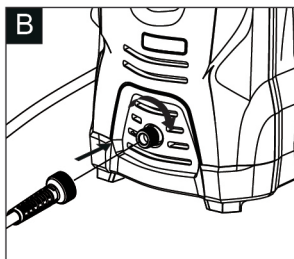
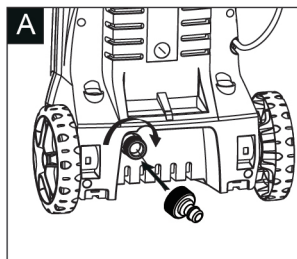

CÓMO UTILIZAR EL PRODUCTO

PRIMER USO

1. Retire todo el embalaje, así como los etiquetas y bolsas plásticas que acompañen al producto.

OPERACIÓN NORMAL

1. Visualice todos los accesorios y partes antes de la puesta en marcha del equipo.

2. Instale el acoplamiento para la conexión de agua (foto A).

3. Instale la manguera de alta presión (foto B, foto I).

Inserte firmemente la manguera de alta presión en el acoplamiento del aparato, se trabará audiblemente.

Nota: asegúrese de que la boquilla de conexión esté correctamente alineada. Verifique la conexión segura tirando de la manguera de alta presión.

4. Instale el almacenamiento de la pistola de gatillo (imagen C).

Inserte el almacenamiento de la pistola de gatillo y empuje hacia abajo hasta el final.

5. Instale la lanza rociadora (imagen E).

Empuje la lanza de pulverización en la pistola de gatillo y fíjela girándola 90° (grados).

IMPORTANTE: Ensamble todas las partes antes de abrir el suministro de agua. Todas las operaciones de ensamblado deben realizarse con la unidad en posición OFF / APAGADO

IMPORTANTE: SIEMPRE apague el motor de la unidad ANTES de desconectar el suministro de agua. El motor puede sufrir daños graves si la maquina funciona sin agua.

SUMINISTRO DE AGUA

Las impurezas en el agua pueden dañar la bomba de alta presión y los accesorios. Todas las lavadoras de alta presión (excepto sistemas de agua caliente) usan agua fría. La temperatura adecuada del agua es de 5°C a 50°C.

SUMINISTRO DE AGUA DE LA RED

Observar las normas de suministro de agua.

Para los valores de conexión, utilice una manguera de agua reforzada con fibra (no incluida) con un acoplamiento estándar, normalmente la longitud es de 5 m, conecte la manguera de agua al aparato y al suministro de agua.

1. Abrir el grifo/canilla de agua

2. Desbloquee la palanca de la pistola de gatillo.

3. Apriete el gatillo de la pistola disparadora.

4. Encienda el aparato (foto F: ON: encendido / OFF: apagado)

PUESTA EN MARCHA

Los funcionamientos en seco que duren más de dos minutos pueden provocar daños SEVEROS en la bomba de alta presión.

Si el aparato no acumula presión en dos minutos, APÁGUELO y proceda como se indica en el Capítulo "Resolución de problemas".

La pistola de gatillo está sujeta a la fuerza de retroceso cuando se descarga el lavador de agua.

Asegúrese de tener una base firme y también de sujetar firmemente la pistola y la lanza rociadora.

La lanza rociadora tiene dos configuraciones principales de flujo para facilitar la limpieza (imagen G).

PRECAUCIÓN: Antes de la limpieza, asegúrese de que la lavadora de alta presión esté colocada de forma segura sobre un suelo nivelado. Use gafas protectoras y ropa protectora durante el proceso de limpieza.

Notas: Suelte la palanca/gatillo de la pistola disparadora, el dispositivo se apagará automáticamente.

FINALIZAR OPERACIÓN

1. Apague la unidad colocando el interruptor en posición OFF/APAGADO

2. Cierre el grifo o canilla.

3. Presione la palanca de la pistola disparadora para liberar la presión y el agua restantes en el sistema de circulación.

4. Extraiga el enchufe de la red de alimentación eléctrica

5. Guarde la manguera de agua y la manguera de alta presión.

IMPORTANTE: SIEMPRE apague el motor de la unidad ANTES de desconectar el suministro de agua. El motor puede sufrir daños graves si la maquina funciona sin agua.

LIMPIEZA Y MANTENIMIENTO

1. Desenchufe el aparato de la fuente de alimentación y espere que se enfríe por completo antes de limpiarlo o guardarlo.
2. Apague el aparato y retire el enchufe de red antes de realizar cualquier trabajo de mantenimiento.
3. En invierno, no coloque la máquina afuera sin drenar el agua para evitar daños a la máquina. Simplemente colóquelo en una habitación con prevención de heladas.

ADVERTENCIA: Nunca sumerja el aparato en agua para limpiarlo, ya que puede ocurrir una descarga eléctrica.

1. Coloque el aparato en un suelo nivelado
2. Desconecte la pistola y la manguera de alta presión.
3. Desconecte la manguera de alta presión con salida
4. Coloque la pistola de gatillo en el soporte de la pistola de gatillo
5. Enrolle el cable de alimentación y alta presión adecuadamente para preservar el cuidado de los mismos
6. Guarde la máquina correctamente, especialmente durante el invierno.
7. Guarde el aparato en un lugar limpio y seguro.
8. Nunca enrolle el cable alrededor del artefacto.
9. NO aplique ningún tipo de presión a la zona donde el cable se conecta con la unidad, ya que podría causar que el cable se rompa

IMPORTANTE: Nunca lo almacene mientras aún esté prendido (posición ON) o aún enchufado.

ESPECIFICACIONES TÉCNICAS

Presión Máxima:	110 bar (11.0 MPa)
Presión Permitida:	82 bar (8.2 Mpa)
Presión Nominal:	55 bar (5.5 MPa)
Flujo/Caudal Máximo:	340 L/H
Flujo/Caudal Nominal:	5.0 l/min
Potencia Máxima:	1400 W
Cable de Alimentación	3 M
Manguera de Alta Presión	3 M
Incluye:	Pistola rociadora de inserción rápida Lanza de plástico Conector rápido Función de auto-Stop; Función de bombeo seguro
Temperatura de trabajo:	5 – 50 °C
Alimentación Eléctrica:	220-240V~, 50-60Hz, 1400W, CLASE II
Origen	China

Nota: Depende de la región, ver etiqueta sobre producto.

DATOS Y ESPECIFICACIONES SUJETOS A MODIFICACIÓN SIN AVISO PREVIO

RESOLUCIÓN DE PROBLEMAS

PROBLEMA	CAUSA POSIBLE	RECOMENDACIÓN
El aparato no funciona	<ul style="list-style-type: none">- El artefacto no está enchufado- El tomacorriente está en malas condiciones- Cable extensor de alimentación en malas condiciones- Tensión de red incorrecta- El aparato está apagado- Se ha fundido el fusible	<ul style="list-style-type: none">- Conecte la maquina a la red de alimentación eléctrica- Pruebe otro tomacorriente- Pruebe otro cable extensor- Siempre se debe mirar la etiqueta indicadora sobre producto- Encienda la maquina- Remplace el fusible
La bomba deja de funcionar	<ul style="list-style-type: none">- La falta de agua produce que aumenta la temperatura	<ul style="list-style-type: none">- Verifique la cantidad de flujo de agua
Presión fluctuante	<ul style="list-style-type: none">- Lanza pulverizadora obstruida- La bomba está aspirando aire- Impurezas en la bomba	<ul style="list-style-type: none">- Limpiar la lanza cuidadosamente con aguja- Verifique que las mangueras y las conexiones sean herméticas- Póngase en contacto con el servicio técnico oficial
El aparato no alcanza la presión de funcionamiento	<ul style="list-style-type: none">- Lanza rociadora obstruida o desgastada- Escaso suministro de agua.- Manguera torcida- Filtro bloqueado- Manguera bloqueada	<ul style="list-style-type: none">- Limpiar o cambiar la lanza de pulverización- Compruebe el caudal de entrada- Enderezar la manguera- Limpiar filtro- Manguera limpia
No se puede usar la pistola de gatillo	<ul style="list-style-type: none">- La pistola de gatillo está bloqueada	<ul style="list-style-type: none">- Desbloquear la seguridad de la pistola de gatillo
La máquina se detiene/apaga sola	<ul style="list-style-type: none">- Válvula de seguridad desgastada- La bomba, la manguera de alta presión y la pistola de gatillo tienen fugas	<ul style="list-style-type: none">- Póngase en contacto con el centro de servicio oficial- Póngase en contacto con el centro de servicio oficial

EL APARATO TIENE FUGAS

Una ligera fuga de la bomba del aparato es normal.

Si la fuga aumenta, contrate el servicio de atención al cliente autorizado.

INSTRUCCIONES DE TRANSPORTE

Tenga cuidado con el peso del aparato durante el traslado.

Coloque el aparato en un suelo nivelado.

Tire de la manija de transporte (como en la imagen D) para mover el aparato.

*Si los problemas persisten, comuníquese con el servicio técnico oficial

 ***BLAUPUNKT***

