

● BLAUPUNKT

User Manual

使用说明书

食品加工器(多功能料理机)



产品以包装内实物为准

Enjoy it.

Enjoy it.

吉爱普发展有限公司 (商标持有人)
GIP Development Sarl (Trademark Holder)

制造商: 广东蓝宝智能科技有限公司
Manufacturer: Guangdong Lanbao Intelligent Technology Co., Ltd.

服务热线: 400 931 0636
Service Hotline: 400 931 0636

地址: 中山市南头镇尚义路8号
Address: No. 8 Shangyi Road, Nantou Town, Zhongshan City

www.blaupunkt.com.cn

食品加工器(多功能料理机)

FOOD PROCESSOR
BP-JR02

尊敬的用户,感谢您使用本公司产品,为了便于您正确的操作本产品,在使用前请仔细阅读本说明书,并将其存放在一个固定的地方,以便您能够在今后查阅。

目录

一、产品简介

二、产品示意图

三、电气原理图

四、技术参数

五、产品操作使用说明

六、清洁与保养

七、注意事项

八、常见问题及排除方法

九、保修卡

一、产品简介

- “S”形刀片设计,绞肉效果出众。
- 微动开关设计,随意控制绞碎程度,安全实用。
- 电机过热保护装置,安全可靠。
- 可拆卸式部件,清洗方便。
- 行星齿轮箱变速结构,运行平稳,噪音小,绞切有力。
- 随机配送刀套,用于安全保护。

二、产品示意图

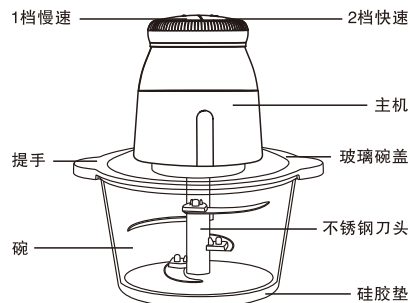

注:图片与实物略有差异,请以实物为准!

三、电气原理图

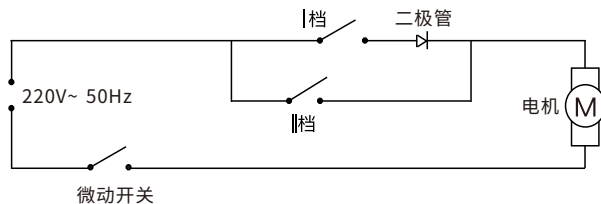

四、技术参数

产品名称	食品加工器(多功能料理机)		
产品型号	BP-JR02	额定电压	220V~
额定频率	50Hz	额定功率	300W
额定容量	1.8L		
执行标准	GB4706.1-2005, GB4706.30-2008		

五、产品操作使用说明

1.取出绞肉碗盖、绞肉碗,用食品洗涤剂清洗干净后晾干备用;主机外部用湿布擦干净。

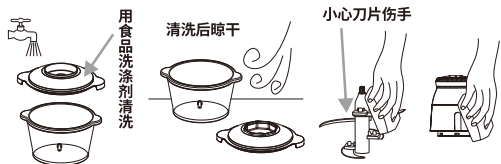

2.绞肉碗放在防滑垫上,把主刀或组合刀插入在不锈钢固定轴上。

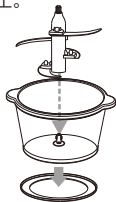

3.食材切成条状或块状放进绞肉碗里,把绞肉碗盖对应绞肉碗耳朵盖上。

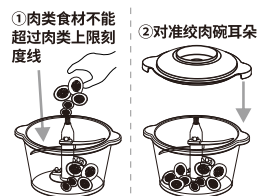

注意:

- ①肉类品制作方法:将绞肉刀放进绞肉碗体内,加工前将肉类的筋、骨、皮去掉将食材切成1-2厘米块状放入绞肉碗体中,制作量不能超过绞肉碗的肉类品制作上限刻度线。
- ②果品、蔬菜类制作方法:将绞肉刀放进绞肉碗体内,将食材切成条状或块状,条状宽度1-2厘米,长度不超过5-10厘米;块状食材不要超过2-3厘米。制作量不能超过绞肉碗体总量的五分之四能使盖子完全吻合的盖在绞肉碗体上边为宜。
- ③干磨类:干辣椒、胡椒类的总量不能超过绞肉碗体的肉类品制作上限,否则会影响制作效果和机器的使用寿命。

4.主机对应绞肉碗盖放到位卡号,插上电源。



5.轻按档位键开始工作,手放开后机器停止工作。



建议点动操作,按压3秒停2秒,按压3到5次食物即可使用。

6.完成后拔掉电源,待绞肉刀停止转动,将主机取下,打开绞肉碗盖,取出绞肉刀。

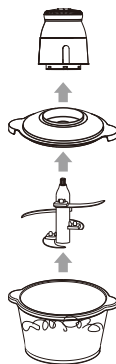

7.用筷子将食材取出。

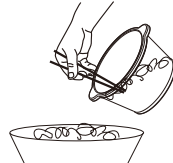

注意:

- ①本机器不能用于干磨大豆、阿胶大米、冻肉等过硬食材和多水份的液体食材。
- ②如果产品因为食材分布不均匀而抖动,请关闭开关,断开电源把食材均匀地分布在杯体内,再开启电源。
- ③请勿将高于50°C水或食材加入进碗体加工,以免造成主机受热变形。
- ④如果30秒内未达到所要求的效果请松开电源开关,间隔2分钟后再次进行加工,工作3个循环后强制休息30分钟,待电机冷却后,再工作,此法有利于延长产品寿命。

搅拌指南

食物	份量	操作时间	备注
肉类	建议300g	30秒	去掉筋骨皮,切2-3厘米块状,瘦肉多肥肉小使用II档快速搅拌
蔬菜	建议200-300g	15秒	蔬菜切2-3厘米块状

备注:1.在表中未注明的食物请参照上表类似食物操作;
2.单档的绞菜用点动功能。

六、清洁与保养

- 1.用完请立即清洗绞肉碗、刀片、透明盖。
- 2.主机、启动开关不能用水清洗,不能浸入水中或其它液体中。需要清洁时可用柔软的湿布擦拭。
- 3.在清水中加放适量洗涤剂,用清洁帕进行清洗,用温水效果更好。
- 4.刀片非常锋利,不能直接用手接触,为了避免受伤,清洗的水要非常清澈使您在清洗过程中能看到刀片。
- 5.清洗好后,请将本产品各部件擦干或晾干,再重新组装,收纳起来。
- 6.严禁对本产品各部件进行高温消毒。

七、注意事项

- 1.本产品输入电压为AC220V~50Hz,请确认后再使用。
- 2.在拆、装或调校产品的任何部件之前,请务必断开电源。
- 3.使用前请检查电源线、插头等其它零部件是否损坏,如发现损坏请停止使用产品,请及时与本公司客售后部联系,请勿自行拆卸修理以免发生危险。
- 4.使用过程中如产品需维修,请与本公司售后部联系,或直接到本公司指定的维修点进行修理,切勿自行拆卸,以免发生危险。
- 5.加入食材前,请确保绞肉刀架安装到位,运转自如。
- 6.放入食材不可超过操作指南所要求的。
- 7.严禁碗体空转(即碗中无食材)或超负荷使用。
- 8.请勿将绞肉碗放置微波炉加热或冰箱内冷冻,以免造成碗体破裂
- 9.本产品不能用来加工过硬的和多水份食材,例如:咖啡豆、大豆阿胶、大米或冻肉等类似食材。
- 10.产品在工作过程中,一定要手按住机头施加适当的力度压住,防止震动过大导致意外发生。
- 11.如加工的食材未达到理想中的效果,请按照使用方法中提到的操作指南进行参考。特别提示:本机刀片锋利,操作过程中及后期清洗请注意绷紧安全刮按艾等啮。
- 12.加工完毕,请待电机和刀片停止转动,并确保断开电源后,再取下主体。
- 13.如在操作过程中产品停止工作,可能是电机温控保护造成,请关闭开关,断开电源,冷却20-30分钟后再使用。
- 14.本产品中碗、主副刀、碗盖不可以用高于50℃的热水进行清洗不允许用微波炉消毒,也不能用于冰箱内冷冻,以避免受热或温度太低变形损坏。
- 15.请勿将主机放入水或其他液体中,也不能在水或其他液体下冲洗。
- 16.请勿使用钢丝球、研磨性清洁剂或腐蚀性液体(例如汽油或丙酮)来清洁产品。
- 17.请勿将本品任何部件放入洗碗机内清洗。
- 18.产品应储存到儿童不易触及的地方,切勿让肢体不健全、感觉和精神上有障碍或缺乏相关经验和知识的人(包括儿童)使用或玩耍本产品。

19.取出切割刀片、排空混料盆和清洗时,需要小心锋利的刀片。

20.本产品仅适用于个人或家庭使用,不适合商用。

21.如果电源线损坏,为了避免危险,必须由制造商、其维修部或类似部门的专业人员更换。

食品接触材料信息表

本产品符合相应食品安全国家标准要求,GB4806.1-2016“食品接触用”材料及其执行标准的符合性信息说明如下:

部件名称	材质(牌号/成份)	执行标准	检测结果
碗、轴心、螺丝、垫片	304不锈钢 (06Cr19Ni10)	GB4806.9-2016	符合标准要求
	POM	GB4806.7-2016	符合标准要求
刀组件	420不锈钢(20Cr13)	GB4806.9-2016	符合标准要求
透明盖	PS	GB4806.7-2016	符合标准要求
密封圈、硅胶垫片	硅胶	GB4806.11-2016	符合标准要求

注:1、特殊使用说明:请严格遵守说明书及产品所带附件资料使用本产品;

2、本产品食品接触用部件包含在上表中,部分机型可能不含个别材料,以实际产品为准。

八、常见问题及排除方法

故障现象	原因分析	故障排除
通电后,启动开关,产品不工作。	1.绞肉碗盖未盖好。 2.主机未卡好碗盖。	1.盖好绞肉碗盖。 2.主机卡好碗盖。
异味	1.新电机最初使用正常现象。 2.加工食材量过大或使用时间过长。	1.如果多次使用后,产品仍会发出此气味,请送至就近的维修点检测。 2.减少食材加工量,待机器冷却30分钟后再次使用。
使用中停机	1.电压过低。 2.电机温控保护。	1.检查电压是否过低。 2.停止30分钟后再次使用。
异常震动或噪音大	1.绞肉刀架未安装到位。 2.产品放置不平稳。 3.电压过高。 4.食材过量。	1.将食材取出,将绞肉刀架安装到位。 2.产品放置平稳。 3.检查电压是否过高。 4.松开开关,断开电源,将多余食材取出。
卡刀	刀片被食材缠绕住或卡死	松开开关,断开电源,取出食材,切成小块。

注意:

以上为常见故障分析和排除方法,对于其它故障,请与本公司客户服务部门联系,或直接到本公司指定的维修点进行修理,切勿自行拆卸修理。

温馨提示

主/副刀只允许装配到玻璃碗并盖上透明盖卡好主机时使用,“严禁直接把刀具装配在主机上启动,以免刀片锋利刮伤手。”

如搅拌胡萝卜类似食材,玻璃缸盖与搅拌刀上残留染色现象属于正常,请及时清洁。

本表仅限本公司该产品使用食品加工器(碎肉机)

有害物质声明:

依据《电子电气产品有害物质限制使用标识要求》GB/T 26572-2011(也称为中国ROHS 2.0),以下部分列出了本产品中可能包含的有害物质的名称和含量。

部件名称	有害物质					
	铅(Pb)	汞(Hg)	镉(Cd)	六价铬(Cr(VI))	多溴联苯(PBB)	多溴二联苯(PBDE)
包装材料	○	○	○	○	○	○
绞肉碗	○	○	○	○	○	○
塑料件	○	○	○	○	○	○
绞肉刀组件	○	○	○	○	○	○
开关装置	○	○	X	○	○	○
电机	○	○	○	○	○	○
连接线	○	○	○	○	○	○
螺丝/垫片	○	○	○	○	○	○
齿轮	○	○	○	○	○	○
电源线组件	X	○	○	○	○	○

本表格依据SJ/T11364的规则编制:

○:表示该有害物质在该部件所有均质材料中的含量均在GB/T26572(IEC62321)规定的限量要求以下。

X:表示该有害物质至少在该部件的某一均质材料中的含量超出GB/T26572规定的限量要求。但是上表中打“x”的部件,其含量超出是因为目前业界还没有成熟的可替代的技术。

10 环保使用期限

在产品本体上标示的该标志表示环境保护使用期限为10年。电子电气产品的环境保护使用期限是指电子电气产品中所含的有毒有害物质或元素不会向外部泄露或出现突然变异,并且电子电气产品的用户在使用该电子电气产品时也不会对环境造成严重污染或对人体、财产带来严重损害的期限。在环境保护期限内,请按照使用说明书使用本产品。

《废弃电器电子产品回收处理管理条例》提示性说明

为了更好地关爱及保护地球,当用户不再需要此产品或产品寿命终止时,请遵守国家废弃电器电子产品回收处理相关法律法规,将其交给当地具有国家认可的回收处理资质厂商进行回收处理。

九、保修条款

◎ 本产品自购买日起提供一年的保修服务，保修起始日期以所购产品的发票日期为准。在家庭正常使用情况下，非人为导致的破裂或损坏，购买者可带上保修卡、发票和损坏产品到指定维修点进行维修服务。

下列情况之一者，不属于免费维修范围：

- (1) 因使用、维护、保管不当造成损坏的；
- (2) 非承担三包维修者拆机造成损坏的；
- (3) 无三包凭证及无有效发票的；
- (4) 三包凭证与维修产品型号不符或涂改的；
- (5) 因不可抗力造成损坏的；

◎ 保修期自购买之日的发票日期为准。

◎ 超过保修期或不属于免费维修的，本公司都竭诚为您服务。

保修卡

机型	
姓名	
住址	
电话	
·购买日 年 月 日	·销售店名、地址
保修期限 购买日起1年内	
修理事项	